





























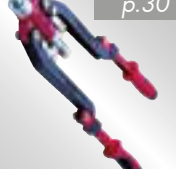











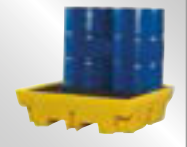



















VYNGKIER^{BIZ}
**TOOLS
EQUIPMENT
MACHINES**



JOURNAL/JOURNAL

2014 - 2015

TOOL & MACHINE
HERFST - WINTER
AUTOMNE - HIVER

 <p>p.5</p>	 <p>p.9</p>	 <p>p.10</p>	 <p>p.11</p>	 <p>p.13</p>	 <p>p.13</p>	 <p>p.15</p>
 <p>p.16</p>	 <p>p.9</p>	 <p>p.17</p>	 <p>p.18</p>	 <p>p.20</p>	 <p>p.21</p>	 <p>p.22</p>
 <p>p.23</p>	 <p>p.24</p>	 <p>p.26</p>	 <p>p.28</p>	 <p>p.29</p>	 <p>p.30</p>	 <p>p.31</p>
 <p>p.32</p>	 <p>p.32</p>	 <p>p.34</p>	 <p>p.36</p>	 <p>p.37</p>	 <p>p.38</p>	 <p>p.39</p>
 <p>p.40</p>	 <p>p.41</p>	 <p>p.42</p>	 <p>p.43</p>	 <p>p.44</p>	 <p>p.45</p>	
 <p>p.46</p>	 <p>p.47</p>	 <p>p.48</p>		 <p>p.50</p>	 <p>p.45</p>	
 <p>p.51</p>	 <p>p.52</p>	 <p>p.48</p>		 <p>p.53</p>	 <p>p.54</p>	 <p>p.56</p>
 <p>p.57</p>		 <p>p.58</p>	 <p>p.60</p>	 <p>p.61</p>	 <p>p.61</p>	
 <p>p.57</p>		 <p>p.62</p>	 <p>p.63</p>	 <p>p.65</p>	 <p>p.61</p>	
 <p>p.66</p>	 <p>p.67</p>	 <p>p.68</p>	 <p>p.69</p>	 <p>p.70</p>	 <p>p.70</p>	

 p.71	 p.72	 p.73	 p.74	 p.75	Toolsets p.4
					Tool storage p.11
					Tool trays p.14
					Tangen / Pincen p.15
					Bankschroeven / Etau p.16
					Momentsleutels / Clés dynamométriques p.17
					Doppen / Douilles p.18
					Slagdoppen / Douilles à choc p.20
					Sleutels / Clés p.22
					Schroevendraaiers / Tournevis p.24
					Automotive tools p.26
					Doppensets / Jeux de douilles p.28
					Riveteertangen / Pincen à riveter p.30
					Meetgereedschap / Outils de mesure p.32
					Safety p.36
					Hydraulische rolkriks / Crics rouleurs hydrauliques p.38
					Hydraulisch materiaal / Outils hydrauliques p.40
					Olieopvangunits / Récupérateurs d'huile p.42
					Signalisatie & veiligheid / Signalisation & sécurité p.43
					Transport p.44
					Oprolhaspels / Enrouleurs p.45
					Haakse bitshouders / Porte-embouts à angle p.46
					Verlichting / Eclairage p.47
					Werkplaatsmeubilair / Mobilier d'atelier p.48
					Atelierpersen / Presses d'atelier p.54
					Toolsets p.56
					Trijplaten / Plaques vibrantes p.61
					Warmeluchttoestellen / Appareils de chauffage p.62
					Generatoren / Générateurs p.65
					Lastoestellen / Postes à souder p.66
					Batterijladers / Chargeurs de batterie p.70
					Ventilatoren / Ventilateurs p.73
					Reinigingsstoest. / Machines pour le nettoyage p.74
					Compressoren / Compresseurs p.76
					Luchtdrukgereedschap / Outils pneumatiques p.79
					Slijpmachines / Ponçieuses p.80
					Draaibanken / Tours p.82
					Boormachines / Foreuses p.87
					Machineaccessoires / Acc. pour les machines p.94
					Freemachines / Fraiseuses p.98
					CNC machines / Machines CNC p.101
					Snij-en plooi-mach. / Mach. à couper et à plier p.102
					Zaagmachines / Machines à scier p.104
					Houtbewerkingsmachines / Mach. pour le bois p.112
					Snij-en plooi-mach. / Mach. à couper et à plier p.115



TTEMB11
11 dlg./pcs.
Tangen - pincés



TTEX32
32 dlg./pcs.
Stkr. - mixt. 8-32mm
Ratelskr. - mixtes
racagn. 8-19mm
Vijlen/Limes L. 250mm



TTEPS12
12 dlg./pcs.
Service tray



TTEMD98N
98 dlg./pcs.
Plat, PH, PZ, TX, TPX -
1000V

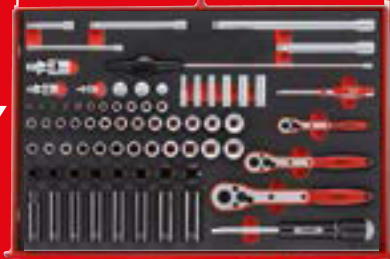

TTESK77
77 dlg./pcs.
1/4" 4-13mm &
6-13mm
3/8" 8-22mm
1/2" 10-24mm
12-kant/pans
1/2" impact 13-24mm



TTEX17
17 dlg./pcs.
Hex 2,5-8mm
TX 10-40
Momentsleutel/
Clé dynamométrique
1/2" 40-200Nm

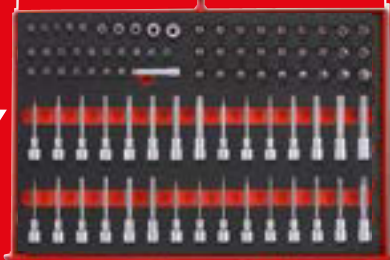

TTESK85
85 dlg./pcs.
1/4" TX10-40, PH0-3,
Plat, PZ1-3
3/8" TX/TPX 10-50,
TXE 10-18, hex 3-12
1/2" TX 20-60, hex
5-12, Ribe 4-13, spl
5-16



TTEMD122N
122 dlg./pcs.
Plat, PH, PZ, TX, TPX,
Hex

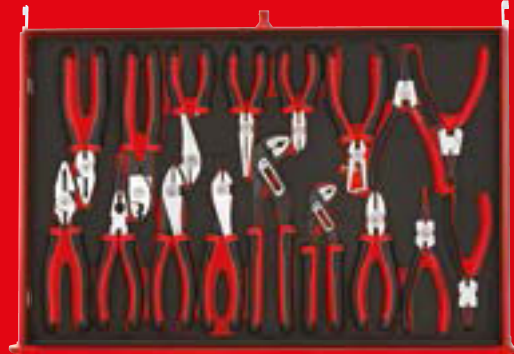

TTEMB17
17 dlg./pcs.
Tangen - Pincés



TTESP31
31 dlg./pcs.
5,5 - 38mm

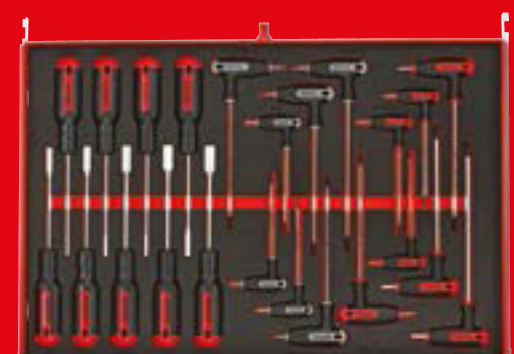

TTEX23
23 dlg./pcs.
Hex 2,5-8mm
TX 10-40
Dopschroevendraai-
ers/ Tournevis sur
douille 5-13mm

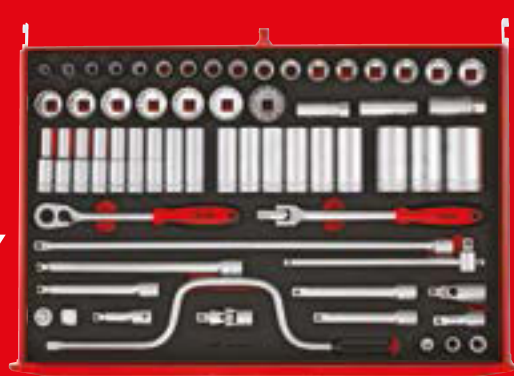

TTESK86
86 dlg./pcs.
1/4" 4-13mm
3/8" 7-22mm

SET
231

SET
333

SET
278



TC805NFX



TCW807N



TCW807NS



TCW807NW

EVA = Ethylene Vinyl Acetate

Voordelen: zeer duurzaam, niet giftig, waterdicht, anti slip

Avantages: non toxique, résistant aux griffes, étanche, antidérapant

**SET
231**

**SET
333**

**SET
278**

GRATIS (*)



Montageligbed / Lit de montage

Order nr.756203002 € 39,90

(*) Bij elke toolset op deze pagina voor bestellingen tot 31/12/2014 en zolang de voorraad strekt
(*) Avec chaque Toolset de cette page pour commandes jusqu'au 31/12/2014 et jusqu'à épuisement du stock.

TCEM231 NFX
801201232 **T**
1.289,00

TCEM231806
801201238 **T**
1.425,00

TCEM231 N
801201233 **T**
1.419,00

TCEM231 NO
801201236 **T**
1.475,00

TCEM231 NS
801201237 **T**
1.475,00

TCEM331 SV
801201234 **T**
1.315,00

TCEM331 NW
801008620 **T**
1.475,00

TCEM278 NFX
801202781 **T**
1.319,00

TCEM278806
801202786 **T**
1.439,00

TCEM333N
801201333 **T**
1.895,00

TCEM333NO
801201336 **T**
1.945,00

TCEM333NS
801201337 **T**
1.929,00

TCEM333SV
801201334 **T**
1.789,00

TCEM333NW
801008621 **T**
1.929,00

TCEM278 NFX
801202781 **T**
1.319,00

TCEM278806
801202786 **T**
1.439,00

TCEM278N
801202780 **T**
1.449,00

TCEM278NO
801202782 **T**
1.469,00

TCEM278NS
801202783 **T**
1.505,00

TCEM278SV
801202785 **T**
1.349,00

TCEM278NW
801008622 **T**
1.505,00



TCW806N1



TCW807NO



TCW807SV



TT1435 TT3819 TT1218 TTAF32

Inhoud/Contenu:

- 1/4" 4-13mm bits/emb. 1/4": Plat, PH, PZ, TPX, Hex
- 3/8": 8-22mm
- 1/2": 10-24mm
- 1/4" : 3/16" - 1/2" 3/8" : 3/8" - 3/4"
- 1/4", 3/8", 1/2"

TTXEXT13

TT440 TT474-7 TT1236 TT3592

Inhoud/Contenu:

- Tangen/Pinces
- Circlipstangen/Pinces circlips
- 8-19mm
- 5/16"-3/4"
- 13/15" - 1 1/4"

TTX2640

TTBS35 TTHEX7AF TTHT28 TTMD74

Inhoud/Contenu:

- 1/4" plat, PH, PZ, TX 3/8" hex mm/inch
- Hex 3/32"-5/16"
- Hex 1,5-10mm & 5/54" - 3/8", Tx 8-40
- Bits/emb. plat, PH, PZ, Hex, TX, TPX, SQ
- 3/8" 20-110Nm

TTX00 + 3892AG-E3

TTTX7 TT00 TTALU TT917N

Inhoud/Contenu:

- TX/TPX 10-40
- 3x10 clips 1/4", 3/8", 1/2"
- Plat, PH, PZ
- Plat, PH

TTX918N

TTPSO9E

Inhoud/Contenu:

- Service tray
- Schraeper/Grattoir
- Slagkop/Douille à choc 1/2"
- Steekringsleutel/Cle mixte 36mm

TTX00 + MDSCR + 920230 + 600536

SET 385

SET 445

SET 495

TTID20 TTPC09 TT1215AF TTSN11

Inhoud/Contenu:

- Plat, PH, Hex, TX
- 3-8mm
- 1/2" : 3/8" - 1 1/4"
- 7/64 - 19/6, extract. 6-12
- L. 300-400 & 500mm

TTXPB3

TT6508R TTHEX7 TTADP17 TTTM08

Inhoud/Contenu:

- 580
- 8-19mm
- Hex 2,5-8mm
- 1/4", 3/8", 1/2", 3/4"
- inspectieset/set d'inspection
- 6-32mm
- Griptang/Pince-grip

TTX6311



409

128600103

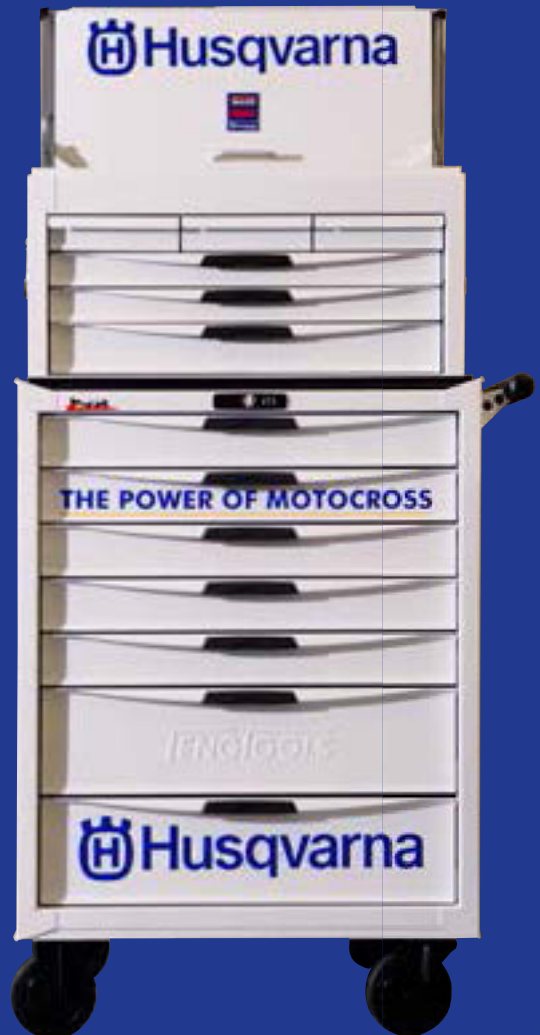

SPECIAL EDITION HUSQVARNA



TCW807NS



TCW807NO

SET
385

SET
445

SET
495

GRATIS (*)

Montageligbed / Lit de montage

Order nr.756203002 € 39,90

(*) Bij elke toolset op deze pagina voor bestellingen tot 31/12/2014 en zolang de voorraad strekt

(**) Avec chaque Toolset de cette page pour commandes jusqu'au 31/12/2014 et jusqu'à épuisement du stock.

TCHD385NW
801008617
1.449,00

TCHD445NW
801008618
1.599,00

TCHD495NW
801008619
1.809,00

NEW



TCW807NW

TCHD385NS
801008596
1.449,00

TCHD445NS
801008600
1.599,00

TCHD495NS
801008604
1.809,00



TCW807N

TCHD385N
801008594
1.429,00

TCHD445N
801008598
1.579,00

TCHD495N
801008602
1.789,00

TCHD385NO
801008595
1.449,00

TCHD445NO
801008599
1.599,00

TCHD495NO
801008603
1.809,00



TCW807SV

TCHD385SV
801008593
1.359,00

TCHD445SV
801008597
1.519,00

TCHD495SV
801008601
1.729,00

Het JM Racing Team, onder de leiding van ex-wereldkampioen Jacky Martens, is de technische partner voor de Europese activiteiten van het Husqvarna motorcross team. Ook zij kozen voor Teng Tools!

Le JM Racing Team, sous la houlette de Jacky Martens (ex champion du monde), est le partenaire technique pour les activités européennes de l'équipe de motocross Husqvarna. Ils ont également choisi Teng Tools !





Inhoud/Contenu
-1/4" 4-13mm
bits/emb. 1/4"
: Plat, PH, PZ,
TPX, Hex

-1/2" + L. 125
& 250mm

-3/8" 8-22mm

-1/2" 10-32mm

-1/2" 40-200
Nm

TTX1292



Inhoud/Contenu
-Hex 1,5-10mm
Hex AF TX 8-40

-8-19mm

-6-22mm

-8-19mm

-20-32mm

TTX2032

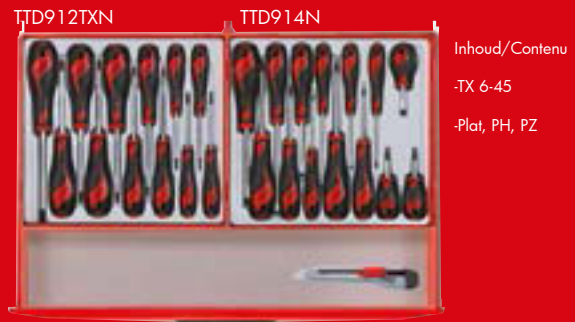

Inhoud/Contenu
-TX 6-45
-Plat, PH, PZ

TTX00 + 710G



Inhoud/Contenu
-Hex 2,5-8mm
-TX/TPX 10-40
-L175mm
-Tangen/pinces

-L 250mm

TTXF05



Inhoud/Contenu
-servicetray

TTX00

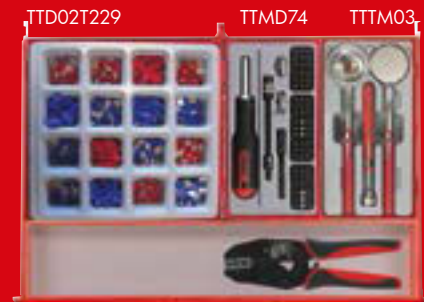

Inhoud/Contenu
-299pcs

-bits/emb. plat,
PH, PZ, Hex, TX,
TPX, SQ

-inspectie/
inspection

-AWG 10-22,
DIN 0.5 - 6mm²

VES1000 + TTX00



Inhoud/Contenu
-3-8mm

-Plat, PH, Hex, TX

-Plat, PH, PZ, TX,
Hex

-Plat, PH, PZ

TTX01

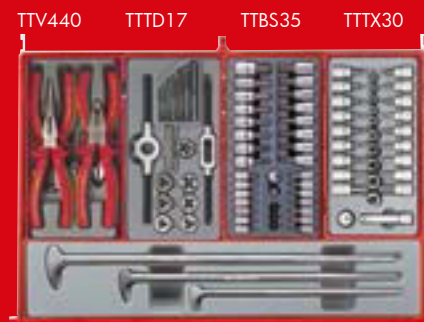

Inhoud/Contenu
-L150/175mm
-M3-M12
-1/4" plat, PH,
PZ, TX
3/8" hex mm/
inch
-1/4" E4-E8
3/8" E10-E18
3/8" TX, 10-40
plat PH PZ

-L300-400-
500mm

TTXPB3



Inhoud/Contenu
-cap. 100mm x
130mm

-1/2" 13 -24mm

-Hex 5-19mm
L 40 & 75mm

-L163mm

-6-32mm

TTX6311

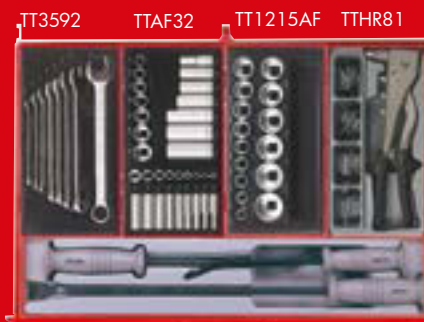

Inhoud/Contenu
-5/16"-3/4"

-1/4" : 3/16"
-1/2"
3/8" : 3/8" -
3/4"

-1/2" : 3/8" - 1
1/4"

-2,4-4,8mm

-L300-450-550mm

TTXPB3A

SET
188

SET
215

SET
491

SET
632

SET
721

SET
926

TTD02 TTXH15 TTVG05



Inhoud/Contenu
- 1/2" Hex
7-12mm & Tx
20-60

TTXEXT13 TTXMDN



Inhoud/Contenu
- 1/4" 3/8"
1/2"
- 5-12mm

TTALU TTK40 TT6010M TT6506



Inhoud/Contenu
- clips 1/4, 3/8,
1/2
- 11-25mm
- 10-19mm
- 8x9 - 18x19mm

TTHC03 TTHP08 TTMI16 TTNR81



Inhoud/Contenu
- Ø 1/4-3/4,
1/4-1 1/4, 3/4
- 2 1/4
- 19-50, 30-75,
50-120
- plat, PH, TX,
125mm
- cap. M3 - M6

TTOS16 TTSN11 TTSR04 TTX23



Inhoud/Contenu
- carter :
5/16"x3/8",
11-14mm, bougie
3/8" 16&21mm
- 7/64 - 19/6,
extract. 6-12
- TX 20-55mm
L 40 & 75mm

TTX3404 TTX3414



Inhoud/Contenu
- 3/4 + 2
verlengstukken /
rallonges 200 &
400mm

- 3/4" 19-50mm

SET
1001

MEGA MASTER TOOLSET 1001

TOPSELLER



10-laden wagen TCW810N + tussenkoffer TC803N + topkoffer TC806NF - 1205dlg.
Servante 10 tiroirs TCW810N + coffre intermédiaire TC803N + coffre supérieur TC806NF - 1168pcs.

Orig. nr. / N° orig.
Order nr. / N° de cde
Prijs / Prix

TCMM1001NE
122390107
3.249,00

GRATIS (*)



Mini accu schroevendr. / tournevis accu

Order nr.160780105 € 45,00

(*) Bij elke toolset op deze pagina voor bestellingen tot 31/12/2014 en zolang de voorraad strekt

(*) Avec TCMM1001NE pour commandes jusqu'au 31/12/2014 et jusqu'à épuisement du stock.

GRATIS (*)



Montageligbed / Lit de montage

Order nr.756203002 € 39,90

(*) Bij elke toolset op deze pagina voor bestellingen tot 31/12/2014 en zolang de voorraad strekt

(*) Avec chaque Toolset de cette page pour commandes jusqu'au 31/12/2014 et jusqu'à épuisement du stock.

SET 188 SET 215 SET 491 SET 632 SET 721 SET 926

TCMM188SV 801008532 € 1.009,00	TCMM215SV 801008540 € 1.189,00	TCMM491SV 801200742 € 1.329,00	TCMM632SV 801008556 € 1.379,00	<p>TCW807SV</p>	
TCMM188N 801008529 € 1.099,00	TCMM215N 801008537 € 1.269,00	TCMM491NE 122400104 € 1.399,00	TCMM632N 801008553 € 1.459,00		<p>TCW807N</p>
TCMM188NW 801008613 € 1.129,00	TCMM215NW 801008615 € 1.289,00	TCMM491NW 801008614 € 1.425,00	TCMM632NW 801008616 € 1.479,00		
TCMM188NS 801008531 € 1.129,00	TCMM215NS 801008539 € 1.289,00	TCMM491NS 801200746 € 1.425,00	TCMM632NS 801008555 € 1.479,00		<p>TCW807NS</p>
<p>TCW808N</p>				TCMM632808N 801008557 € 1.499,00	
<p>TCW810N</p>				TCMM721808N 801008560 € 1.669,00	
<p>TCW806LN</p>				TCMM632810N 801008558 € 1.539,00	
<p>TCW809N</p>				TCMM721810N 801008561 € 1.709,00	
<p>TCW806LN</p>				TCMM721806N 801008563 € 2.335,00	
<p>TCW809N</p>				TCMM926810N 801008565 € 2.039,00	
<p>TCW809N</p>				TCMM926806N 801008567 € 2.675,00	
<p>TCW809N</p>				TCMM721809N 801008564 € 2.389,00	
<p>TCW809N</p>				TCMM926809N 801008568 € 2.709,00	

PRIS TOOLSET IS INCL. GEREEDSCHAPSWAGEN
PRIX TOOLSET EST SERVANTE INCLUS



NEW



MONSTER TOOLSET € 4.999,00

**Meer dan 1300 tools!
Plus de 1300 tools!**

TCMM1300LN
122390110
200,00 kg
1358 x 460 x 1525 mm

GRATIS



Mini accu schroevendr. / tournevis accu

Order nr.160780105 € 45,00

(*1) Bij TCMM1300LN voor bestellingen tot 31/12/2014 en zolang de voorraad strekt
(*2) Avec TCMM1300LN pour commandes jusqu'au 31/12/2014 et jusqu'à épuisement du stock.

GRATIS



Montageligbed / Lit de montage

Order nr.756203002 € 39,90

(*1) Bij TCMM1300LN voor bestellingen tot 31/12/2014 en zolang de voorraad strekt
(*2) Avec TCMM1300LN pour commandes jusqu'au 31/12/2014 et jusqu'à épuisement du stock.

TT1435 TT819 TT1205 TT12176



Inhoud/Contenu
1/4" 4-13mm
3/8" emb. 17-4"
Plat, PH, FZ,
TX, Hex.
-1/2" + L. 125
& 250mm
-3/8" 8-22mm
-1/2" 10-32mm
-1/2" 40-
200 Nm

TTX1292



Inhoud/Contenu
Hex. 1,5-10mm
Hex. 4-17 TX 8-40
-8-19mm
-6-22mm
-8-19mm
20-32mm

TTX2032



Inhoud/Contenu
TX 6-45
Plat, PH, FZ

TTX00 + 710G



Inhoud/Contenu
Hex. 2-5,5mm
TX/TX 10-40
-175mm
Tangen/pinces
-1.250mm

TTX05



Inhoud/Contenu
servicewagen

TTX00

TTD027229 TTMD74 TTIM03

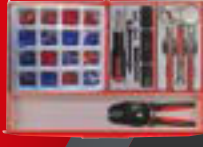

Inhoud/Contenu
299pics
-bit/emb. plat,
PH, FZ, Hex, TX,
TX, SO
-inspectie/
inspection
-AHS 10-22,
DIN 9.5.

VES1000 + TTX00



Inhoud/Contenu
-38mm
Plat, PH, Hex, TX,
TX, Hex.
Plat, PH, FZ

TTX01

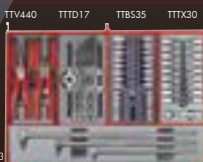

Inhoud/Contenu
4150/175mm
M3M12
1/4" plat, PH,
FZ, TX,
3/8" hex
mm/mch.
-1/4" E4-E8
3/8" E10-E18
3/8" TX, 10-40
plat PH FZ
-1300-400-
500mm

TTXP83

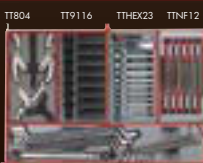

Inhoud/Contenu
cap. 100mm x
130mm
-1/2" 13-24mm
Hex. 5-19mm
L. 40 & 75mm
-1163mm
-6-32mm

TTX6311



Inhoud/Contenu
5/16"-3/4"
-1/4" - 3/16"
-1/2"
-3/8" - 3/8"
-3/4"
-1/2" - 3/8"
1 1/4"
-2,4-4,8mm
-1800-450-550mm

TTXP83A

TTD02 TTXH15 TTVG05

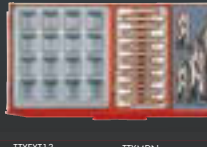

Inhoud/Contenu
3/2" Hex.
7,5mm & 1,
20-60

TTXEX113 TTXMDN

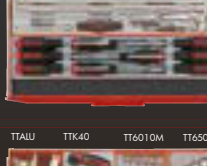

Inhoud/Contenu
1/4" 3/8"
1/2"
-512mm

TTALU TTK40 TT6010M TT6506

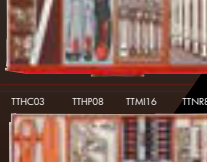

Inhoud/Contenu
carter
-22x 1/4,
3/8, 1/2
-1125mm
-10-19mm
-8,9 - 18x19mm

TTHC03 TTHP08 TTM16 TTR81



Inhoud/Contenu
-19,50, 30,75,
50-120
plat, PH, TX,
125mm
cap. M3 - M6

TTOS16 TTSN11 TTSR04 TTX23

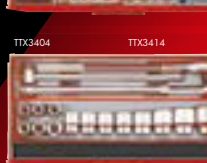

Inhoud/Contenu
carter
-5/16"-3/8",
11-14mm
-brake 3/8",
1682mm
-2764-1916,
extact. 6-12
-TX 20-55mm
L. 40 & 75mm

TTX3404 TTX3414

Inhoud/Contenu
3/4 + 2
verlengstukken /
rallonges 220 &
400mm
-3/4" 1950mm

TOOLSET 1001

+



TTX918N

Inhoud/Contenu
-Rib 4-13mm
-Spl 1/2" 5-16mm
-Flensboorden/jeu de bord à bride 3/16"-5/8"
-Doppen/douilles 1/2" 12kant/pans 10-19mm
-Boren/Mèches 1-13mm
-Schroevendraaiers plat/tournevis plat 3-8mm, PH 2,3

+



TTX3892

Inhoud/Contenu
-4 striptangen/pinces grip
-Momentsleutel/Cle dynamomé 3/8" 20-100Nm
-Opsteek/Embouts a fourche 10-19mm
-Bitsen/Embouts TX 8-40



TC804NS
143790103
660x305x380 mm
219,00



TC804N
122370109
660x305x380 mm
219,00



TC806SV
162620108
660x307x374 mm
205,00



TC806NF
122160104
305x660x380 mm
265,00



TC805NFX
122190101
660x455x490 mm
479,00



TC803NS
139610109
660x305x250 mm
169,00



TC803SV
166820100
660x305x250 mm
134,00



TC803N
122360100
660x305x250 mm
169,00



TC806NO
801007805
660x305x380 mm
265,00



TCW806N
122170103
670x460x780 mm
489,00



TCW807NS
801200743
670x460x950 mm
549,00



TCW807SV
162630107
670x460x950 mm
449,00



TCW807N
122180102
670x460x950 mm
539,00



TCW807NO
801200744
670x460x950 mm
549,00



TCW807NW
801200848
670x460x950 mm
549,00

Met sticker Teng Tools.
Sticker Husqvarna op
aanvraag (zie p.6).
Avec sticker Teng Tools.
Sticker Husqvarna sur
demande (voir p.6).

Gereedschapstas in polyester.
Sac à outils en polyester.



TCSB16
173150202
410x280x300 mm
68,00

TCSB20
173150301
520x280x365 mm
99,00



TCW808N
128730108
670x460x950 mm
589,00



TCW810N
122380108
670x460x950 mm
625,00



TC810N
199620105
1337x455x560 mm
997,00

Lege service case.
Service case vide.



TC-SC
144070109
527x385x197 mm
215,00



TCW806LN
151340106
1350x460x950 mm
1.299,00



TCW809N
151350105
1350x460x950 mm
1.415,00

TC-3 TOOLSETS

Lege kunststof opbergkoffer.

Coffre vide en PVC pour 3 TC Trays Teng Tools.



Orig. nr. / N° orig.
Order nr. / N° de cde
Afm. (l x b x h) / Dim. (L x l x h)
Prijs / Prix

TC-3
114640105
470 x 320 x 65 mm
21,50 €

Gereedschapssets in handige pvc opbergkoffer TC-3.
Set d'outils dans un coffre pvc pratique TC-3.

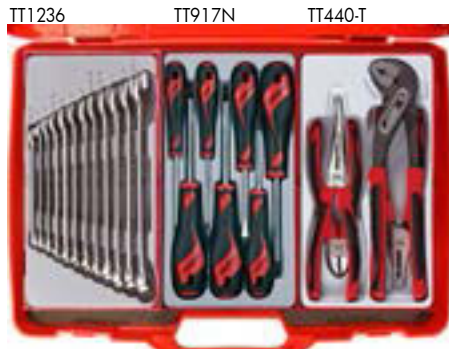

Orig. nr. / N° orig.
Order nr. / N° de cde
Prijs / Prix

TC301
801001001
119,00 € 155,20€(*)

OPEN DAG - JOURNÉE PORTES OUVERTES
TOUR DE VYNCKIER 17/5/2014



Orig. nr. / N° orig.
Order nr. / N° de cde
Prijs / Prix

TC302
801001002
134,00 € 171,80€(*)

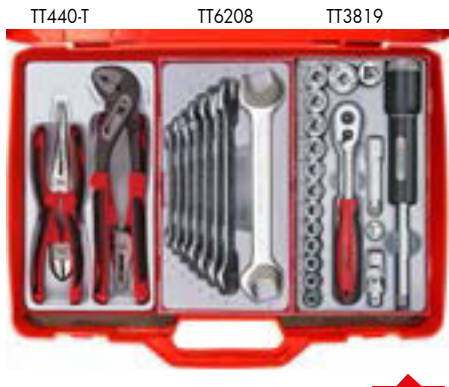

Orig. nr. / N° orig.
Order nr. / N° de cde
Prijs / Prix

TC303
801001003
134,00 € 173,20€(*)



Orig. nr. / N° orig.
Order nr. / N° de cde
Prijs / Prix

TC304
801001004
109,00 € 144,80€(*)



Orig. nr. / N° orig.
Order nr. / N° de cde
Prijs / Prix

TC305
801001005
129,00 € 165,20€(*)

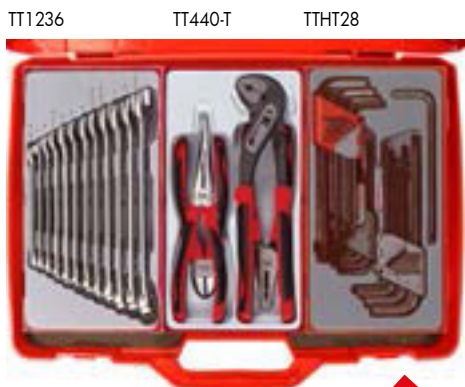

Orig. nr. / N° orig.
Order nr. / N° de cde
Prijs / Prix

TC306
801001006
129,00 € 169,20€(*)

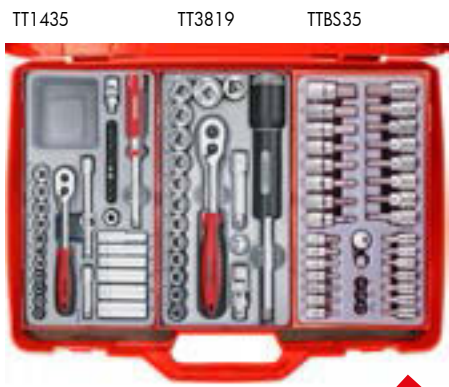

Orig. nr. / N° orig.
Order nr. / N° de cde
Prijs / Prix

TC307
801001007
134,00 € 173,20€(*)

draadloze mini schroevendraaier 3,6V met accu. Geleverd met 5 bits en USB laadkabel. Tournevis mini sans fil 3,6V. Fourni avec 5 bits et câble USB.

NEW



Orig. nr. / N° orig.
Order nr. / N° de cde
Spanning / Tension
Aansluiting / Raccord
Prijis / Prix

PRIS01
160780105
3,6 V
1/4 inch
45,€₀₀

Electronica microset 47 dlg. 3 in 1. Ideaal voor alle vakmannen voor elektronica, fabricage van juwelen en optica. Bestaat uit 3 kleine sets met elk een handvat.

Microset électronique de 47 pièces. 3 en 1. Idéal pour tous les artisans en électronique, fabrication de bijoux et optique. Composé de 3 petits sets, chacun avec une poignée.

METALWORKS



SL	PH	TX	Triangle	Y	TX	SP	
0.6	000	5 (x2)	3.0	3.5	1.6	2	x3
0.8	00	6 (x2)					
1.0	0	7 (x2)					
1.2	1.0	8 (x2)					
1.4	1.5	9 (x2)					
1.5 (x2)	2.0 (x2)	10 (x2)					
1.6	2.5	15					
1.7	-	20					
1.8	-	-					
2.0 (x3)	-	-					
2.2	-	-					
2.5 (x2)	-	-					
3.0	-	-					
4.0	-	-					

Orig. nr. / N° orig.
Order nr. / N° de cde
Prijis / Prix

PB47
801000090
34,€₉₀

SMART DEAL

★★★★★

BESTSELLER

85-delige set gereedschappen. In een handige rode Teng koffer met vijf verdelingen (TC422). De set bestaat uit sleutels, schroevendraaiers, tangen, slaggereedschap, service Tools en een doppenset 1/2". Meer details over de inhoud zie www.vynckier.biz.

Jeu d'outils de 85 pièces. Entreposé dans un coffre en époxy rouge avec 5 compartiments (TC422). Ce set comprend des clés, tournevis, pinces, outils à choc, service Tools et un set de douilles 1/2". Plus d'infos sur le contenu voir www.vynckier.biz.



Orig. nr. / N° orig.
Order nr. / N° de cde
Prijis / Prix

SDAL85
728091085
395,€₀₀

Teng Tools Service Case. Technician Starter Set. Assortiment van 9 TC trays gereedschap in de Teng Service Case bestaande uit een gamma doppen en accessoires 1/4", 3/8", Mega Bite tangen, Mega Drive schroevendraaiers, zeskantsleutels op T-handvat, een serie steekringsleutels en griptangen.

Teng Tools Service Case. Technician Starter set. Assortiment de 9 TC Trays différents entreposés dans une valise Teng. Ce Teng Service Case comprend une gamme de douilles et accessoires 1/4" et 3/8", pinces, tournevis, clés 6 pans sur poignée T, une série de clés mixtes, Set de pinces grip.

TT3819 TT1435 TT1236



TT440-T TT917 TTHT28



TTMD74 TTVG05 TTM16



Orig. nr. / N° orig.
Order nr. / N° de cde
Prijis / Prix

SC09
801200763
549,€₀₀

Get organised with Teng Tools! Typically Teng

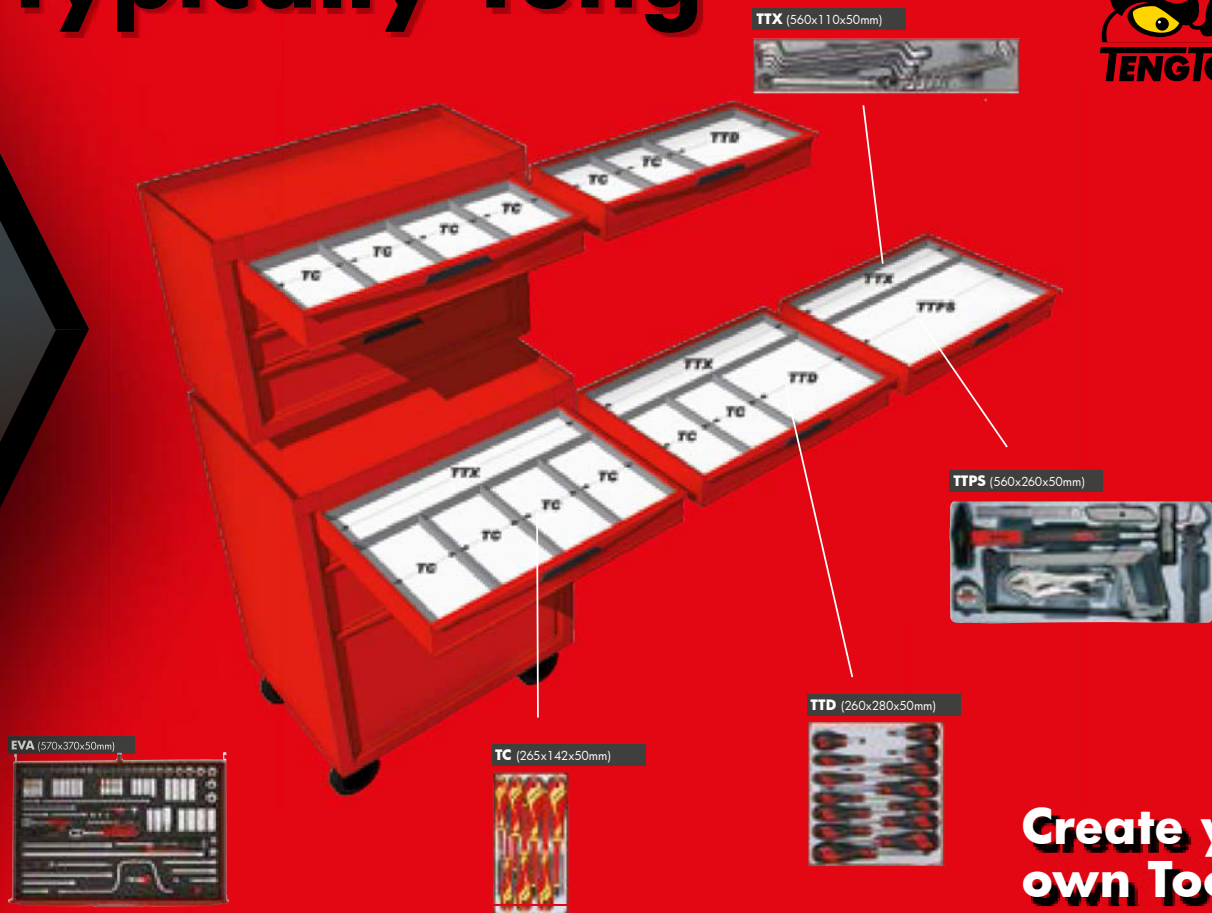

Create your own Toolset



Orig. nr. / N° orig. **TT01**
Order nr. / N° de cde 04160206
Prijs / Prix **8,10** €



Orig. nr. / N° orig. **TT02**
Order nr. / N° de cde 161790100
Prijs / Prix **8,10** €



Orig. nr. / N° orig. **TT03**
Order nr. / N° de cde 161790209
Prijs / Prix **8,10** €



Orig. nr. / N° orig. **TTX00**
Order nr. / N° de cde 101030203
Prijs / Prix **9,10** €



Orig. nr. / N° orig. **TT04**
Order nr. / N° de cde 161790308
Prijs / Prix **8,10** €



Orig. nr. / N° orig. **TT00**
Order nr. / N° de cde 04160107
Prijs / Prix **7,30** €



Orig. nr. / N° orig. **TTALU**
Order nr. / N° de cde 03890100
Prijs / Prix **11,90** €



Orig. nr. / N° orig. **TTX02**
Order nr. / N° de cde 161780101
Prijs / Prix **10,50** €



Orig. nr. / N° orig. **TTD00**
Order nr. / N° de cde 161800107
Prijs / Prix **13,50** €



Orig. nr. / N° orig. **TTD01**
Order nr. / N° de cde 161800206
Prijs / Prix **13,50** €



Orig. nr. / N° orig. **TTD02**
Order nr. / N° de cde 161800305
Prijs / Prix **13,50** €



Orig. nr. / N° orig. **TTX01**
Order nr. / N° de cde 109450106
Prijs / Prix **10,50** €



Orig. nr. / N° orig. **TTX03**
Order nr. / N° de cde 161780200
Prijs / Prix **10,50** €

Set van 4 geïsoleerde 1000V tangen
Set de 4 pinces isolées 1000V

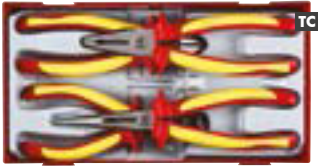

Orig. nr. / N° orig. **TTV440/1000V**
Order nr. / N° de cde 117490102
Prijs / Prix **65,90**

Circlipstangen L. 125mm intern, extern, recht, gebogen
Pinces circlips L. 125mm interne, externe, droit et courbé



Orig. nr. / N° orig. **TT474-5**
Order nr. / N° de cde 112520101
Prijs / Prix **41,50** ~~45,90~~ **PROMO**

4 tangen/pinces Mega-Bite



Orig. nr. / N° orig. **TT440**
Order nr. / N° de cde 44280105
Prijs / Prix **62,90**

Circlipstangen L. 175mm intern, extern, recht, gebogen
Pinces circlips L. 175mm interne, externe, droit et courbé



Orig. nr. / N° orig. **TT474-7**
Order nr. / N° de cde 04030102
Prijs / Prix **47,90**

4 tangen/pinces Mega-Bite
4 pinces Mega-Bite



Orig. nr. / N° orig. **TT440-T**
Order nr. / N° de cde 109820101
Prijs / Prix **59,90**

Circlipstangen intern, extern, recht, gebogen
Pinces circlips interne, externe, droit, courbé



Orig. nr. / N° orig. **TTX474-9**
Order nr. / N° de cde 112700109
Prijs / Prix **72,00** ~~75,90~~ **PROMO**

zijknijptangen 150mm en 200mm, 2 combinatietangen
150 en 200mm, 2 lange bektang 150 en 200mm, 2
waterpomptangen 175 en 250mm
2 pinces diagonale 150mm en 200mm, 2 pinces univer-
selle 150 en 200mm, 2 pinces à long bec droit 150 en
200mm, 2 pinces universelle multiprise 175 en 250mm



Orig. nr. / N° orig. **TTD441**
Order nr. / N° de cde 174350108
Prijs / Prix **105,00**

zijknijptangen 150mm en 200mm, 2 combinatietangen
150 en 200mm, 2 lange bektang 150 en 200mm, 2 water-
pomptangen 175 en 250mm
2 pinces diagonale 150mm en 200mm, 2 pinces univer-
selle 150 en 200mm, 2 pinces à long bec droit 150 en
200mm, 2 pinces universelle multiprise 175 en 250mm



Orig. nr. / N° orig. **TTD441-T**
Order nr. / N° de cde 174360107
Prijs / Prix **112,00**

491 - 492 - 701N - 497 - 496



Orig. nr. / N° orig. **TTDCT05**
Order nr. / N° de cde 144020104
Prijs / Prix **73,90**

Set met 5 breekmessen en 35 vervangmessen.
Set de 5 cutter et 35 lames de rechange.



Orig. nr. / N° orig. **TTK40**
Order nr. / N° de cde 174480103
Prijs / Prix **48,90** ~~51,50~~ **PROMO**

Griptangen/pinces grip: 401-4 - 401-7 - 401-10 - 404-4
- 404-6



Orig. nr. / N° orig. **TTVG05**
Order nr. / N° de cde 122480106
Prijs / Prix **55,00**

Griptangen/pinces grip: 404-6 - 406 - 407 - 408
L. 160 - 200 - 225 - 250mm



Orig. nr. / N° orig. **TTSPG**
Order nr. / N° de cde 106230105
Prijs / Prix **55,90**

Boren 118° HSS 1-13mm 28 dlg.
Mèches 118° HSS 1-13mm 28 pcs.

Orig. nr. / N° orig. **TTDB28**
Order nr. / N° de cde 151440104
Prijs / Prix **39,90**



Buizensnijderset 6-delig.: Bestaat uit buizensnijders voor
koper en bronzen buizen 10, 12, 15 en 22 mm, 3-22mm,
ontbraamtoestel.
Set de coupe-tuyaux contenant 6 pcs: Coupe-tuyaux pour
les tuyaux en cuivre et en bronze 10.12.15 et 22 mm,
3-22mm, et un outil à ébavurer.



Orig. nr. / N° orig. **TTTC06**
Order nr. / N° de cde 186400107
Prijs / Prix **72,90**

BANKSCHROEVEN / ÉTAUX

Stalen bankschroef. Onbreekbaar. Industriële kwaliteit. Uit onbreekbaar ductiel gietijzer 500/7. Met 360° draaibare basis, gehard aambeeld en pijpbekken. Zwarte warmverlakte afwerking.

Étau en acier incassable de qualité industrielle. Construction en fonte d'acier SC37. Base pivotante à 360°, enclume et mors durcis. Finition laquée à chaud noire.



Alu klauwen / Mors en alu

MGNALU 39,90

(* Bij BAGSY4/5/6 tot 31/12/2014
[*] Avec BAGSY4/5/6 jusqu'au 31/12/2014



METALWORKS

Orig. nr. / N° orig.	BAGSY3	BAGSY4	BAGSY5	BAGSY6	BAGSY8	BAGSY10
Order nr. / N° de cde	909070750	909071000	909071250	909071500	909072000	909072500
Bekbreedte / Largeur becs	75 mm	100 mm	125 mm	150 mm	200 mm	200 mm
Klemwijdte / Largeur de serrage	85 mm	110 mm	135 mm	160 mm	210 mm	260 mm
Gewicht / Poids	6,00 kg	7,50 kg	11,00 kg	14,50 kg	20,50 kg	25,60 kg
Prijs / Prix	57,00	59,00	79,00	99,00	139,00	224,00

Professionele stalen bankschroef. Onbreekbaar. Industriële kwaliteit. Uit onbreekbaar ductiel gietijzer 500/7. Met 360° draaibare basis, gehard aambeeld en pijpbekken. Met schroeven om de geleiding aan te passen.

Étau en acier incassable de qualité industrielle. Construction en fonte d'acier SC37. Base pivotante à 360°, enclume et mors durcis. Finition laquée à chaud noire.



Alu klauwen / Mors en alu

MGNALU 39,90

(* Bij BAP100/125/150 tot 31/12/2014
[*] Avec BAP100/125/150 jusqu'au 31/12/2014



METALWORKS

NEW
PROFI

Orig. nr. / N° orig.	BAP100	BAP125	BAP150	BAP175	MGNALU100	MGNALU125	MGNALU150
Order nr. / N° de cde	909061000	909061250	909061500	909061750	909079100	909079125	909079150
Bekbreedte / Largeur becs	100 mm	125 mm	150 mm	175 mm	100 mm	125 mm	150 mm
Klemwijdte / Largeur de serrage	110 mm	135 mm	160 mm	185 mm			
Diameter pijpbekken / Diametre tube	13 mm	16 mm	16 mm	16 mm			
Prijs / Prix	69,00	99,00	129,00	179,00	6,90	7,60	8,60

3-armige poulietrekker.
Extracteur à 3 bras.

TENGOOLS



positie 2-armig
position 2 bras



positie 3-armig
position 3 bras

Orig. nr. / N° orig.	SP11	SP22
Order nr. / N° de cde	131910101	128420106
Reikwijdte / Portée	76-102 mm	78-178 mm
Prijs / Prix	54,50	98,90

Poulietrekker.
Extracteur.

TENGOOLS

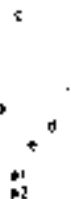

Afmetingen/Dimensions

Type	SP1410Q	SP1810Q	SP2215Q	SP2615Q	SP3320Q
a1 (mm)	90	130	158	200	250
a2 (mm)	133	170	209	256	325
b (mm)	97	97	150	150	205
c (mm)	17	17	22	22	27
d (mm)	12	12	20	20	27
e (mm)	3.4	3.4	3.8	3.6	6.2

Orig. nr. / N° orig.	SP1410Q	SP1810Q	SP2215Q	SP2615Q	SP3320Q
Order nr. / N° de cde	178760104	178760203	178760302	178760401	178780508
Reikwijdte / Portée	Cap. 97 mm	Cap. 97 mm	Cap. 150 mm	Cap. 150 mm	Cap. 205 mm
Prijs / Prix	82,00	87,00	132,00	148,00	180,00

Set zachte magnetische aluminium klauwen.
Set de mors doux en aluminium avec aimant.

METALWORKS



Orig. nr. / N° orig. **MGNALU100**
Order nr. / N° de cde 909079100
Lengte / Longueur 100mm
Prijs / Prix **6,90**

Orig. nr. / N° orig. **MGNALU125**
Order nr. / N° de cde 909079125
Lengte / Longueur 125mm
Prijs / Prix **7,60**

Orig. nr. / N° orig. **MGNALU150**
Order nr. / N° de cde 909079150
Lengte / Longueur 150mm
Prijs / Prix **8,60**

7-delige uitdeukset bestaande uit de 4 meeste gebruikte tassen in 3 plaatslagerhamers, alle met een glasvezelsteel.
Kit de débosselage de 7 pcs comprenant les 4 tas les plus utilisés, pour le travail de débosselage et 3 marteaux avec manche en fibre de verre.



Orig. nr. / N° orig. **CALS1001AA**
Order nr. / N° de cde 754751001
Prijs / Prix **29,90**

Order nr.	Orig. nr.	"	€	1 Nm	2 Nm	3 Nm	5 Nm	6 Nm	10 Nm	15 Nm	20 Nm	25 Nm	30 Nm	40 Nm	50 Nm	60 Nm	70 Nm	90 Nm	100 Nm	110 Nm	120 Nm	140 Nm	200 Nm	210 Nm	320 Nm	350 Nm	450 Nm	500 Nm	700 Nm	980 Nm	1000 Nm
-----------	-----------	---	---	------	------	------	------	------	-------	-------	-------	-------	-------	-------	-------	-------	-------	-------	--------	--------	--------	--------	--------	--------	--------	--------	--------	--------	--------	--------	---------

TYPE STANDARD

WERKING RECHTS
CONÇUES POUR DROITIER



73190035	1492AG-E	1/4	53,90				5					25																				
73190050	3892AG-E1	3/8	59,90				5					25																				
73190076	3892AG-E3	3/8	65,90								20										110											
73190191	1292AG-EP	1/2	73,90											40											210							
73190209	1292AG-E4	1/2	117,00														70									350						
73190274	3492AG-E	3/4	184,00															90									450					
73190308	3492AG-E1	3/4	478,00																					140					700			
73190407	3492AG-E2	3/4	499,00																					140						980		

TYPE STANDARD

WERKING BI-DIRECTIONNEEL
BI-DIRECTIONNELLES



73190175	1292AG-ER	1/2	81,90											40														200					
73190258	1292AG-E4R	1/2	122,00															70											350				
73190282	3492AG-ER	3/4	163,00																90										450				

Q-TYPE MINI

WERKING BI-DIRECTIONNEEL, VOOR KLEINE RUITMES
BI-DIRECTIONNELLES, POUR LES ESPACES RESTREINTS



143870012	1492Q005	1/4	89,00	1			5																											
143870020	1492Q010	1/4	89,00		2				10																									
143870038	1492Q015	1/4	89,00			3				15																								
143870046	1492Q030	1/4	89,00						6																									
143870053	3892Q030	3/8	89,00						6																									

D-TYPE DIGITAL

DIGITAAL, WERKING RECHTS, 9 VAST INSTELBARE MOMENTEN, INST. TOLERANTIE 0-9%
DIGITALES, CONÇUES POUR DROITIER, 9 VALEURS DE COUPLE POSSIBLES, TOLERANCE POSSIBLE 0-9%



161810056	3892D100	3/8	254,00								10																							100
161810106	1292D200	1/2	284,00																															200

Q-TYPE ANALOG

WERKING BIDIRECTIONNEEL, LAAG EIGENGEWICHT
BI-DIRECTIONNELLES, POIDS PROPRE MINIMAL



143870061	3892Q060	3/8	104,00								10																							60
143870087	3892Q100	3/8	114,00																															100
143870103	1292Q200	1/2	134,00																															200
143870202	1292Q320	1/2	134,00																															320
143870301	3492Q500	3/4	266,00																															500
143870400	3492Q1000	3/4	625,00																															1000

TQWC TYPE

WERKING BIDIRECTIONNEEL, RECHTHOEKIGE OPNAME
BI-DIRECTIONNELLES, RACCORD RECTANGULAIRE

Accessoires www.vynckier.biz



186260105	TQWC100	9x12 mm	137,00																															20			100		
186260204	TQWC200	14x18 mm	144,00																																40			200	
186260303	TQWC500	14x18 mm	299,00																																	100			500

DOPPEN / DOUILLES

○ 1/4" ○ kort/court : 4-5-5,5-6-7-8-9-10-11-12-13mm

● Bits/embouts : 0.8x4 - 1.2x5.5

⊕ 1-2 ⊕ 1-2 ⊕ 10-15-20 ○ 5-6



Orig. nr. / N° orig. **TT1435**
Order nr. / N° de cde 03490109
Prijs / Prix **49,90**

Ratel / racagnac 1/2"
+ 2 verlengstukken / rallonges 125 x 250 mm
+ accessoires



Orig. nr. / N° orig. **TT1205**
Order nr. / N° de cde 03570108
Prijs / Prix **54,90**

Verlengstukken en accessoires 1/4" + 3/8" + 1/2" 13dlg
Rallonges et accessoires 1/4" + 3/8" + 1/2" 13 pcs.



Orig. nr. / N° orig. **TTXEXT13**
Order nr. / N° de cde 68870104
Prijs / Prix **78,00**

17dlg. set adaptors 1/4, 3/8, 1/2, 3/4, bitshouders
jeu de 17pcs adaptateurs 1/4, 3/8, 1/2, 3/4 portes
embouts



Orig. nr. / N° orig. **TTADP17**
Order nr. / N° de cde 185800109
Prijs / Prix **48,50**

○ 1/2" kort-court: 10-11-12-13-14-15-16-17-18-19-22-24mm
12-kant/pans (TT1218) of/ou
6-kant/pans (TT1218-6)



Orig. nr. / N° orig. **TT1218** ○ **TT12186** ○
Order nr. / N° de cde 39180104 **39180203**
Prijs / Prix **68,50** **68,50**

○ 3/8" ○ kort/court : 8-9-10-11-12-13-14-15-16-17-18-19-22 mm

+ ratel / racagnac 3/8"
+ accessoires



Orig. nr. / N° orig. **TT3819**
Order nr. / N° de cde 03520103
Prijs / Prix **59,90**

1/2" lang-longue: 10-11-12-13-14-15-16-17-18-19 mm
+ handvat/poignée



Orig. nr. / N° orig. **TT1211**
Order nr. / N° de cde 122090103
Prijs / Prix **56,50**

○ 3/8" 8-10-12-13-14-17-19mm
7 extra lange doppen, 2-delige T-baar, L 300mm
7 douilles extra longues, manche T en 2 pièces, L 300mm



Orig. nr. / N° orig. **TTXTB09**
Order nr. / N° de cde 17879109
Prijs / Prix **72,00**

○ 3/8" ○ lang-longue: 7-8-9-10-11-12-13-14-15-16-17-18-19-20-21-22 mm



Orig. nr. / N° orig. **TT3816**
Order nr. / N° de cde 144300100
Prijs / Prix **39,90**

○ 1/2" ○ kort-court 6-kant/pans:
10-11-12-13-14-15-16-17-18-19-20-21-22-24-27-30-32mm
(TT1276)

○ 1/2" ○ kort-court 12-kant/pans:
10-11-12-13-14-15-16-17-18-19-20-21-22-24-27-30-32mm
(TT1217)

○ 1/2" ○ kort-court 12-kant/pans:
3/8-7/16-1/2-9/16-5/8-11/16-3/4-13/16-7/8-15/16-1-1 1/16-1 1/8-1 3/16-1 1/4 inch (TT1215AF)

SMART DEAL

★★★★★

BESTSELLER

Universele Teng Tools ratel met 45-tands aandrijfmechanisme. Gepatenteerde vezelversterkte uitvoering. Zeer licht eigengewicht. Links-rechts instelling d.m.v. een hendel. Nu in een voordelige set met doppen en verlengstuk.

Racagnac universel modèle FRP avec mécanisme d'action 45 dents. Racagnac renforcée grâce aux fibres (système déposé). Léger mais ultra-résistant. Avec levier gauche-droite. Maintenant dans un set avantageux avec douilles et rallonge.



○ 4-5,5-6-7-8-9-10-11-12-13mm
ratel/racagnac 1/4"
verlengstuk/rallonge 50mm

Orig. nr. / N° orig. **M1413N1**
Order nr. / N° de cde 186110102
Prijs / Prix **26,90**

Prijs losse ratel / Prix racagnac seul € 26,50

○ 8-10-11-12-13-14-15-16-17-19mm
ratel/racagnac 3/8"
verlengstuk/rallonge 75mm

Orig. nr. / N° orig. **M3812N1**
Order nr. / N° de cde 185990108
Prijs / Prix **29,90**

Prijs losse ratel / Prix racagnac seul € 33,50

○ 10-12-13-14-15-17-18-19-24-30mm
ratel/racagnac 1/2"
verlengstuk/rallonge 125mm

Orig. nr. / N° orig. **M1212N1**
Order nr. / N° de cde 186100103
Prijs / Prix **44,90**

Prijs losse ratel / Prix racagnac seul € 41,50



Orig. nr. / N° orig. **TT1217** **TT12176** **TT1215AF**
Order nr. / N° de cde 03570207 **03570256** **03570306**
Prijs / Prix **41,90** **41,90** **41,90**

Dop- en dopbitsset 1/4-1/2 C.S. 108dlg.
Jeu douill/emb.d. 1/4-1/2 C.S.C.V. emb. 108pc.



108 PCS

INDUSTRIAL QUALITY CRV

1/4 + 1/2

Orig. nr. / N° orig.
Order nr. / N° de cde
Prijs / Prix

BT42108
855006916
64,90

- 1/2" Momentsleutel 40-210Nm + krachtvermeerderaar 1/2"-3/4" 1400Nm
- 1/2" Clé dynamométrique 40-210Nm + multiplicateur 1/2"-3/4" 1400Nm

TYPE STANDARD



Orig. nr. / N° orig.
Order nr. / N° de cde
Prijs / Prix

TTXMP12
128220100
329,00

Speciale automotive doppen 1/2" en 3/8" 7 dlg.
Douilles spéciales automotive 1/2" et 3/8" 7 pcs.



Orig. nr. / N° orig.
Order nr. / N° de cde
Prijs / Prix

TTSS07
144340106
84,50

Set van 3 Teng ratels 72-tands van 1/4", 3/8" en 1/2"
Set de 3 racagnacs 1/4" - 3/8" - 1/2" avec 72 dents.



Orig. nr. / N° orig.
Order nr. / N° de cde
Prijs / Prix

TT7203
128210101
89,50

- 1/2" Momentsleutel 40-210Nm
Clé dynamométrique 1/2" 40-210Nm

TYPE STANDARD



Orig. nr. / N° orig.
Order nr. / N° de cde
Aansluiting / Raccord
Prijs / Prix

TTX1292
73190100
1/2 inch
70,90

Ratel, T-hendel en verlengstukken (200,400mm) 3/4" 4dlg.
Racagnac, manche-T et rallonges (200,400mm) 3/4" 4pcs.



Orig. nr. / N° orig.
Order nr. / N° de cde
Prijs / Prix

TTX3404
101530103
132,00

3/4" 19 - 21 - 22 - 24 - 27 - 30 - 32 - 33 - 34 - 36 - 38 - 41 - 46 - 50mm 6-kant/pans (TTX3414)

3/4" 7/8 - 15/16 - 1 - 1 1/16 - 1 1/8 - 1 3/16 - 1 1/4 - 1 5/16 - 1 3/8 - 1 7/16 - 1 1/2 - 1 5/8 - 1 3/4 - 1 7/8" 12-kant/pans (TTX34AF)



Orig. nr. / N° orig.
Order nr. / N° de cde
Prijs / Prix

TTX3414 **TTX34AF**
101540102 101540201
111,00 116,00

- 1/2" Momentsleutel 40-210Nm, slagdoppen 17, 19 en 21mm en bandentang 5 dlg.
1/2" Clé dynamométrique 40-210Nm, douilles à choc 17, 19 en 21mm et pince pour pneus 5 pcs



Orig. nr. / N° orig.
Order nr. / N° de cde
Prijs / Prix

TTXW05
122490105
105,00

- 1/4" kort-court: 3/16 - 7/32 - 1/4 - 9/32 - 5/16 - 11/32 - 3/8 - 7/16 - 1/2"
- lang-langue: 3/16 - 7/32 - 1/4 - 9/32 - 5/16 - 11/32 - 3/8 - 7/16 - 1/2"

- 3/8" kort-court: 3/8 - 7/16 - 1/2 - 9/16 - 5/8 - 11/16 - 3/4"
- lang-langue: 3/8 - 7/16 - 1/2 - 9/16 - 5/8 - 11/16 - 3/4"

5-delige set van flex-bougiedoppen 3/8". Met opening voor T-hendel. Met T-baar.
Set de 5 douilles de bougie 3/8". Douilles longues et pivotantes avec un trou pour faire une tige en T. Avec barre en T.



Orig. nr. / N° orig.
Order nr. / N° de cde
Prijs / Prix

TTXTB05
178801007
63,50

- Momentsleutel 3/8" 20-100Nm + accessoires 22 dlg.
Clé dynamométrique 3/8" 20-100Nm + accessoires 22 pcs.

TYPE STANDARD



Orig. nr. / N° orig.
Order nr. / N° de cde
Prijs / Prix

TTX3892
102110104
112,00



Orig. nr. / N° orig.
Order nr. / N° de cde
Prijs / Prix

TTAF32
68610104
39,00

- 1/4" Momentschroevendraaier 1/4" 1-5Nm met bitsen. 39 dlg.
Tournevis dynamométrique 1/4" 1-5Nm avec embouts. 39 pcs.

Accessoires:

- 0.5x3 - 0.6x4.5 - 0.8x5.5 - 1.2x6.5mm
- 10 - 15 - 20 - 30 - 40
- 0 - 1 - 2 - 3
- 8 - 9 - 10 - 15 - 20 - 25 - 27 - 30 - 40
- 2 - 3 - 4 - 5 - 6mm
- 0 - 1 - 2 - 3
- Rob : 0 - 1 - 2 - 3
- PH Grabber : 2 (2)



Orig. nr. / N° orig.
Order nr. / N° de cde
Prijs / Prix

TTSD39
122500101
96,90

SLAGDOPPEN / DOUILLES À CHOC

1/4" kort-court: 6 - 7 - 8 - 10 - 13mm

3/8" kort-court: 8 - 10 - 11 - 12 - 13 - 14 - 16 - 17 - 19mm
Lang-langue: 8 - 10 - 11 - 12 - 13 - 14 - 16 - 17 - 19mm



Orig. nr. / N° orig.
Order nr. / N° de cde
Prijs / Prix

TT9024
132470105
59,90 €

1/2" lang-langue: 17 - 19 - 21mm

+ adaptor/adaptateurs: 1/2" - 3/8"
+ torsiebaren/barres de torsion 1/2": 90 - 110 - 120 - 140mm



Orig. nr. / N° orig.
Order nr. / N° de cde
Prijs / Prix

TTTS08
172470403
77,90 €

1/2" kort-court: 13 - 15 - 16 - 17 - 18 - 19 - 22 - 24mm
Lang-langue: 13 - 15 - 16 - 17 - 18 - 19 - 22 - 24mm



Orig. nr. / N° orig.
Order nr. / N° de cde
Prijs / Prix

TT9116
68800101
59,90 €

3/8" 4 - 5 - 6 - 7 - 8 - 10 - 12 mm
1/2" 5 - 6 - 8 - 10 - 12 - 14 - 17 - 19mm



Orig. nr. / N° orig.
Order nr. / N° de cde
Prijs / Prix

TT9015HX
151410107
98,90 €

1/2" Kort-court: 13 - 15 - 16 - 17 - 18 - 19 - 22 - 24mm
Lang-lang: 13 - 15 - 16 - 17 - 18 - 19 - 22 - 24mm
+ accessoires



Orig. nr. / N° orig.
Order nr. / N° de cde
Prijs / Prix

TT9120D/DIN
143840106
80,90 €

1/2" 10 - 15 - 20 - 25 - 27 - 30 - 40 - 45 - 50 - 55 - 60 - 70



Orig. nr. / N° orig.
Order nr. / N° de cde
Prijs / Prix

TT9212TX
128130101
92,90 €

3/4" kort-court: 19 - 24 - 27 - 28 - 30 - 32 - 34 - 36mm
lang-langue: 19 - 24 - 27 - 30 - 32 - 33 - 36mm

3/4" kort-court: 19 - 24 - 27 - 30 - 32 - 33 - 34 - 36 - 38mm
+ accessoires



Orig. nr. / N° orig.
Order nr. / N° de cde
Prijs / Prix

TTX9415
122080104
175,00 € ~~189,90~~



Orig. nr. / N° orig.
Order nr. / N° de cde
Prijs / Prix

TTD9416
160690103
108,00 €

Accessoires voor slagdoppen: verlengstukken L.75 - 125 - 250mm, universele elleboog 1/2", 3 adaptors 1/2"-3/4" / 3/8"-1/2" / 1/2"-3/8".

Acc. pour douilles à choc: rallonges L.75 - 125 - 250mm, pièce coudée universelle 1/2", 3 adaptateurs 1/2"-3/4", 3/8"-1/2", 1/2"-3/8".



Orig. nr. / N° orig.
Order nr. / N° de cde
Prijs / Prix

TT9207
132460106
54,50 €

OPEN DAG - JOURNÉE PORTES OUVERTES
TOUR DE VYNCKIER 17/5/2014



Set van 27 van de meeste gebruikte bitsen.
Jeu de 27 embouts de 25mm 1/4" et un porte-embouts.



PROMO

Orig. nr. / N° orig.
Order nr. / N° de cde
Prijis / Prix

TM028
172390106
19,90 ~~24,50~~

TENG TOOLS MASTERS ★★★★★

TENGTOOLSMASTERS.COM

VOLG ONS OOK OP / SUIVEZ-NOUS AUSSI SUR FACEBOOK

FACEBOOK.COM/TENGTOOLSMASTERS

29-delige mini bitsset 1/4".
Mini jeu d'embouts 1/4" - 29 pcs.



PROMO

Orig. nr. / N° orig.
Order nr. / N° de cde
Prijis / Prix

TM029
167360106
26,90 ~~29,50~~

- Bits/embouts 10mm - L. 40mm: 5 - 6 - 7 - 8 - 9 - 10mm
 - Bits/embouts 12mm - L. 40mm: 12 - 14 - 17 - 19mm
 - Bits/embouts 10mm - L. 75mm: 5 - 6 - 7 - 8 - 9 - 10mm
 - Bits/embouts 12mm - L. 75mm: 12 - 14 - 17 - 19mm
- + dopbitshouders/porte-douilles sur embouts 1/2" 10-12mm
+ hex-schroevendraaier/tournevis hex



Orig. nr. / N° orig.
Order nr. / N° de cde
Prijis / Prix

TTHEX23
68850106
41,50

- ⊗ Bits/embouts 10mm - L. 40mm: 20 - 25 - 27 - 30 - 40 - 45 - 50 - 55mm
 - ⊗ Bits/embouts 12mm - L. 40mm: 60 - 70mm
 - ⊗ Bits/embouts 10mm - L. 75mm: 20 - 25 - 27 - 30 - 40 - 45 - 50 - 55mm
 - ⊗ Bits/embouts 12mm - L. 75mm: 60 - 70mm
- + dopbitshouders/porte-douilles sur embouts 1/2" 10-12mm
+ hex-schroevendraaier/tournevis hex



Orig. nr. / N° orig.
Order nr. / N° de cde
Prijis / Prix

TTTX23
68860105
39,00

Set van 7 lange bitsen. L. 120mm en een bitshandvat.
Set de 7 longs embouts. L. 120mm et une poignée pour embouts.
Plat 2,0mm x PH00 - Plat 3,0mm x PH0 - Plat 4,0mm x PH1 - PZ0xPZ1 - TX5xTX7 - TX6xTX8 - TX9xTX10



Orig. nr. / N° orig.
Order nr. / N° de cde
Prijis / Prix

TM708
172280109
16,50

- 1/2"
- Rib : 4 - 5 - 6 - 8 - 10 - 11 - 12 - 13
- XZN/Spl : 5 - 6 - 8 - 10 - 12 - 14 - 16



Orig. nr. / N° orig.
Order nr. / N° de cde
Prijis / Prix

TTTRS15
143880102
65,90

- 1/2"
- ⊗ 20 - 25 - 27 - 30 - 40 - 45 - 50 - 55 - 60
- 5 - 6 - 7 - 8 - 10 - 12mm



Orig. nr. / N° orig.
Order nr. / N° de cde
Prijis / Prix

TTTXH15
118890102
61,50

SET 20 PCS

★★★★★

BESTSELLER

20-delige set bestaande uit 1 slagschroevendraaier 1/2", bitshouder 1/2"-5/16", adaptor 3/8"M-5/16"Hex en 17 slagbitsen L.36mm.
Set de 20 pièces comprenant 1 tournevis à choc 1/2", un porte-embouts 1/2"-5/16", 1 adaptateur et 17 embouts à frapper L.36mm.



Orig. nr. / N° orig.
Order nr. / N° de cde
Prijis / Prix

TTID20
102100104
28,50

- 3/8" ⊗ 10 - 15 - 20 - 25 - 27 - 30 - 40 - 45 - 50
- 3/8" ⊗ 10 - 15 - 20 - 25 - 27 - 30 - 40 - 45 - 50
- 3/8" ⊗ 10 - 12 - 14 - 16 - 18
- 1/4" ⊗ 4 - 5 - 6 - 7 - 8



Orig. nr. / N° orig.
Order nr. / N° de cde
Prijis / Prix

TTTX30
102140100
62,90

- 1/4" ⊗ 4.0 - 4.5 - 7.0mm
- 1/4" ⊗ 0 - 1 - 2 - 3
- 1/4" ⊗ 1 - 2 - 3
- 1/4" ⊗ 10 - 15 - 20 - 25 - 27 - 30 - 40
- 3/8" ⊗ 3 - 4 - 5 - 5.5 - 6 - 7 - 8 - 10 - 12mm
- 3/8" ⊗ 1/8 - 5/32 - 3/16 - 7/32 - 1/4 - 5/16 - 3/8"

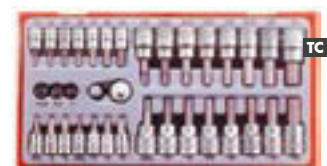

Orig. nr. / N° orig.
Order nr. / N° de cde
Prijis / Prix

TTBS35
132150103
41,90

SLEUTELS / CLÉS

8 - 9 - 10 - 11 - 12 - 13 - 14 - 15 - 16 - 17 - 18 - 19mm

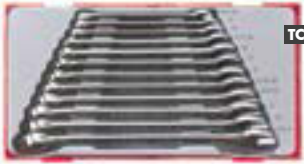

Orig. nr. / N° orig. **TT1236**
Order nr. / N° de cde 27560101
Prijs / Prix **45,90**

5/16 - 3/8 - 7/16 - 1/2 - 9/16 - 5/8 - 11/16 - 3/4"



Orig. nr. / N° orig. **TT3592**
Order nr. / N° de cde 58050303
Prijs / Prix **39,90**

8x9 - 10x11 - 12x13 - 14x15 - 16x17 - 18x19mm



Orig. nr. / N° orig. **TT6506**
Order nr. / N° de cde 73000101
Prijs / Prix **70,90** ~~79,90~~ **PROMO**

10 - 11 - 12 - 13 - 14 - 15 - 16 - 17 - 18 - 19mm



Orig. nr. / N° orig. **TT6010M**
Order nr. / N° de cde 109470104
Prijs / Prix **46,50** ~~50,90~~ **PROMO**

6x7 - 8x9 - 10x11 - 12x13 - 14x15 - 16x17 - 18x19 - 20x22mm



Orig. nr. / N° orig. **TT6208**
Order nr. / N° de cde 03900107
Prijs / Prix **31,90**

8 - 10 - 11 - 12 - 13 - 14 - 17 - 19mm



Orig. nr. / N° orig. **TT6508RF**
Order nr. / N° de cde 131900102
Prijs / Prix **115,00** ~~127,90~~ **PROMO**

6x8 - 7x9 - 10x13 - 12x14 - 17x19 - 21x22mm



Orig. nr. / N° orig. **TTRORS**
Order nr. / N° de cde 116700105
Prijs / Prix **46,50** ~~56,90~~ **PROMO**

8 - 10 - 11 - 12 - 13 - 14 - 17 - 19mm (TT6508R)
5/16 - 3/8 - 7/16 - 1/2 - 9/16 - 5/8 - 11/16 - 3/4" (TT6508RAF)
8 - 10 - 11 - 12 - 13 - 14 - 15 - 16 - 17 - 18 - 19mm (TT6511R)



Orig. nr. / N° orig. **TT6508R** **TT6508RAF** **TT6511R**
Order nr. / N° de cde 109730101 109730200 186740106
Prijs / Prix **126,00** **129,90** **158,00** **NEW**

8 - 10 - 11 - 12 - 13 - 14 - 17 - 19mm (TT6508RS)
8 - 10 - 11 - 12 - 13 - 14 - 15 - 16 - 17 - 18 - 19mm (TT6511RS)



Orig. nr. / N° orig. **TT6508RS** **TT6511RS**
Order nr. / N° de cde 166720102 186750105
Prijs / Prix **99,00** **141,00** **NEW**

6x7 - 8x9 - 10x11 - 12x13 - 14x15 - 16x17 - 18x19 - 20x22 - 21x23 - 24x27 - 30x32mm



Orig. nr. / N° orig. **TTX6311**
Order nr. / N° de cde 68910157
Prijs / Prix **93,00** ~~96,90~~ **PROMO**

20 - 21 - 22 - 24 - 27 - 30 - 32mm (TTX2032)
13/16 - 7/8 - 15/16 - 1 - 1 1/16 - 1 1/8 - 1 1/4" (TTX2640)



Orig. nr. / N° orig. **TTX2032** **TTX2640**
Order nr. / N° de cde 68910108 68910207
Prijs / Prix **77,90** **79,90**

4 Teng-schroef sleutels. 15° hoek. Met schaalverdeling.
4 clés à molette Teng. Angle de 15°. Avec graduations.



Orig. nr. / N° orig. **TTADJ04**
Order nr. / N° de cde 166730101
Prijs / Prix **74,00**

5 - 5.5 - 6 - 7 - 8 - 10 - 11 - 12 - 13mm



Orig. nr. / N° orig. **TTXMDN**
Order nr. / N° de cde 114590102
Prijs / Prix **68,90**

3 haakpingsleutels met 3 pin adaptors en 2 extra pinnen.
3 clés à ergots avec 3 adaptateurs broche et 2 broches supplémentaires



Orig. nr. / N° orig. **TTHP08**
Order nr. / N° de cde 102120102
Prijs / Prix **81,90** ~~94,90~~ **PROMO**

QUICK WRENCHES ★★★★★ **NEW**

Open pijpringsleutel 13-32mm.
Jeu de 7 clés à tube ouvertes.



Orig. nr. / N° orig. **TTXQRS07**
Order nr. / N° de cde 186780102
Prijs / Prix **209,00** **NEW**

SLEUTELSETS - JEUX DE CLES

★★★★★

BESTSELLER

Ringsleutel set/jeu de clés polygonaales.



Orig. nr. / N° orig. **6308**
 Order nr. / N° de cde 185820107
 Ringsleutels / Clés polygonaales 6x7 - 8x9 - 10x11 - 12x13 - 14x15 - 16x17 - 18x19 - 20x22 mm
 Prijs / Prix **45,90**

Orig. nr. / N° orig. **6311**
 Order nr. / N° de cde 185820206
 Ringsleutels / Clés polygonaales 6x7 - 8x9 - 10x11 - 12x13 - 14x15 - 16x17 - 18x19 - 20x22 - 21x23 - 24x27 - 30x32 mm
 Prijs / Prix **77,00**

Steeksleutel set/jeu de clés à fourche.



Orig. nr. / N° orig. **6208**
 Order nr. / N° de cde 185810108
 Steeksleutels / Clés à fourche 6x7 - 8x9 - 10x11 - 12x13 - 14x15 - 16x17 - 18x19 - 20x22 mm
 Prijs / Prix **26,90**

Orig. nr. / N° orig. **6211**
 Order nr. / N° de cde 185810207
 Steeksleutels / Clés à fourche 6x7 - 8x9 - 10x11 - 12x13 - 14x15 - 16x17 - 18x19 - 20x22 - 21x23 - 24x27 - 30x32 mm
 Prijs / Prix **49,90**

Steekringsleutel set/jeu de clés mixtes.

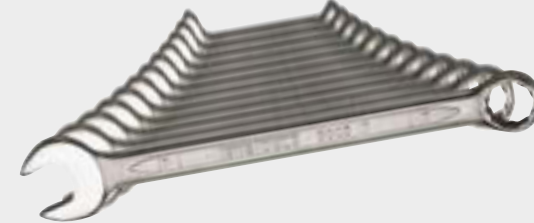

Orig. nr. / N° orig. **6512N**
 Order nr. / N° de cde 185860103
 Aantal stuks / Nombre de pièces 12
 Steekringsleutels / Clés mixtes 8, 9, 10, 11, 12, 13, 14, 15, 16, 17, 18, 19 mm
 Prijs / Prix **44,50**

Orig. nr. / N° orig. **6512**
 Order nr. / N° de cde 185830106
 Aantal stuks / Nombre de pièces 12
 Steekringsleutels / Clés mixtes 8 - 9 - 10 - 11 - 12 - 13 - 14 - 15 - 16 - 17 - 19 - 22 mm
 Prijs / Prix **44,50**

Orig. nr. / N° orig. **6517**
 Order nr. / N° de cde 185830304
 Aantal stuks / Nombre de pièces 17
 Steekringsleutels / Clés mixtes 6 - 7 - 8 - 9 - 10 - 11 - 12 - 13 - 14 - 15 - 16 - 17 - 18 - 19 - 20 - 21 - 22 mm
 Prijs / Prix **64,90**

Orig. nr. / N° orig. **6521**
 Order nr. / N° de cde 185830205
 Aantal stuks / Nombre de pièces 21
 Steekringsleutels / Clés mixtes 6 - 7 - 8 - 9 - 10 - 11 - 12 - 13 - 14 - 15 - 16 - 17 - 18 - 19 - 20 - 21 - 22 - 24 - 27 - 30 - 32 mm
 Prijs / Prix **105,00**

10 - 15 - 20 - 25 - 27 - 30 - 40



Orig. nr. / N° orig. **TTTTX7**
 Order nr. / N° de cde 68920107
 Prijs / Prix **33,90**

 1,5-10mm - 5/64 - 3/8"
 8 - 9 - 10 - 15 - 20 - 25 - 27 - 30 - 40

Orig. nr. / N° orig. **TTHT28**
 Order nr. / N° de cde 128250107
 Prijs / Prix **41,90**

 2.5 - 3 - 4 - 5 - 6 - 7 - 8mm (TTHEX7)
 3/32 - 1/8 - 5/32 - 3/16 - 7/32 - 1/4 - 5/16" (TTHEX7AF)

Orig. nr. / N° orig. **TTHEX7**
 Order nr. / N° de cde 68930106
 Prijs / Prix **32,90**

Orig. nr. / N° orig. **TTHEX7AF**
 Order nr. / N° de cde 68930205
 Prijs / Prix **35,50**

Fietsleutelset. 11 delig. Chromo, nickel afwerking bevat bitsen, bandenlichter en ketting tool.
 Set de clés vélo. 11 pièces. Chrome finition nickel. Contient des embouts, un démonte-pneu et outil de chaîne.

FIETS / VÉLO

Orig. nr. / N° orig. **1473**
 Order nr. / N° de cde 162640106
 Prijs / Prix **24,50**

 Allensleutels met balkop lang 9 dlg.
 Clés Allen à tête ronde, longues 9pcs.

 1,5 - 2 - 2,5 - 3 - 4 - 5 - 6 - 8 - 10 mm (1479MM)
 5/64 - 3/32 - 1/8 - 5/32 - 3/16 - 7/32 - 1/4 - 5/16 - 3/8" (1479AF)

Orig. nr. / N° orig. **1479MM**
 Order nr. / N° de cde 112260104
 Prijs / Prix **19,90**

Orig. nr. / N° orig. **1479AF**
 Order nr. / N° de cde 112260203
 Prijs / Prix **22,50**

 TX-sleutels/Clés TX 9 dlg/pcs. (1479TX)
 TX8 - 9 - 10 - 15 - 20 - 25 - 27 - 30 - 40

 TX-sleutels balkop lang 9 dlg. (1479TX1)
 Clés TX tête sphérique longues 9pcs.
 TX8 - 9 - 10 - 15 - 20 - 25 - 27 - 30 - 40

Orig. nr. / N° orig. **1479TX**
 Order nr. / N° de cde 116600107
 Prijs / Prix **23,50**

Orig. nr. / N° orig. **1479TX1**
 Order nr. / N° de cde 161610100
 Prijs / Prix **30,90**

 Set van 8 TX-sleutels in boekvorm.
 Set de 8 clés TX pliables.

 TX 9 - 10 - 15 - 20 - 25 - 27 - 30 - 40 (1476NTX)
 TX 9 - 10 - 15 - 20 - 25 - 27 - 30 - 40 met balkop/ avec tête sphérique (1476NTX1)

Orig. nr. / N° orig. **1476NTX**
 Order nr. / N° de cde 151480100
 Prijs / Prix **17,00**

Orig. nr. / N° orig. **1476NTX1**
 Order nr. / N° de cde 162650105
 Prijs / Prix **26,50**

 Allensleutelset in boekvorm 7 dlg.
 Clés Allen dans un boîtier 7 pcs.

 1,5 - 2 - 2,5 - 3 - 4 - 5 - 6mm (1476NMM)
 1/16 - 5/64 - 3/32 - 1/8 - 5/32 - 3/16 - 7/32" (1476NAF)

Orig. nr. / N° orig. **1476NMM**
 Order nr. / N° de cde 151470101
 Prijs / Prix **11,90**

Orig. nr. / N° orig. **1476NAF**
 Order nr. / N° de cde 151470200
 Prijs / Prix **11,90**

 Allensleutelset in boekvorm 8 dlg.
 Clé Allen dans un boîtier 8 pièces.
 4 - 5 - 6mm - TX25 - 30 - PH1 - 2 - Plat 5,5mm

Orig. nr. / N° orig. **1477NX**
 Order nr. / N° de cde 162670103
 Prijs / Prix **20,50**

1000V

★★★★★

BESTSELLER

- 1000V 0.4x2.5x75, 0.5x3.0x100, 0.8x4.0x100, 1.0x5.5x125, 1.2x6.5x150mm
- ⊕ 1000V PH0-60, PH1-80, PH2-100, PH3-150mm
- ⊕ 1000V PZ0-60, PZ1-80, PZ2-100, PZ3-150mm
- ⊕ Zijkniptang/pince diagonale 150mm & 200mm
- ⊕ Combinatietang/pince universele 200mm
- ⊕ Lange bektang/pince à long bec droit 200mm
- ⊕ Ontmanteltang/pince à dénuder 175mm



Orig. nr. / N° orig.
Order nr. / N° de cde
Prijs / Prix

TV18N / 1000V
178700100
196,00

- 1000V 0.4x2.5x75 - 0.8x4.0x100 - 1.0x5.5x125mm
- ⊕ 1000V 0x60 - 1x80 2x100
- ⊕ 1000V 2x100

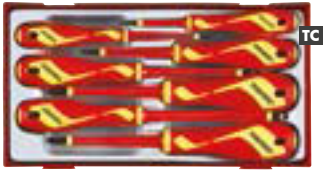

Orig. nr. / N° orig.
Order nr. / N° de cde
Prijs / Prix

TTV907N / 1000V
178710109
30,90

- 1000V 0.4x2.5x75 - 0.5x3.0x100 - 0.8x4.0x100 - 1.0x5.5x125mm
- ⊕ 1000V 1x80 - 2x100

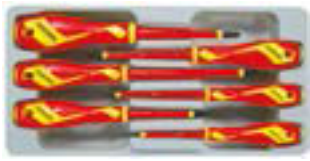

Orig. nr. / N° orig.
Order nr. / N° de cde
Prijs / Prix

MDV906N / 1000V
178200309
22,50

- 1000V 0.4x2.5x75 - 0.5x3.0x100 - 0.8x4.0x100 - 1.0x5.5x125mm
- ⊕ 1000V 0x60 - 1x80 - 2x100
- ⊕ 1000V 0x60 - 1x80 - 2x100



Orig. nr. / N° orig.
Order nr. / N° de cde
Prijs / Prix

TTDV910N / 1000V
174390104
38,90 ~~43,90~~

- 0.5x3x75 - 0.6x3.5x100 - 1.0x5.5x75 - 1.2x6.5x38 - 1.0x5.5x125 - 1.2x6.5x100mm
- ⊕ 0x75 - 1x75 - 2x38 - 2x100
- ⊕ 0x75 - 1x75 - 2x38 - 2x100



Orig. nr. / N° orig.
Order nr. / N° de cde
Prijs / Prix

TTD914N
174370106
53,90

- ⊕ 6 - 7 - 8 - 9 - 10 - 15 - 20 - 25 - 27 - 30 - 35 - 40



Orig. nr. / N° orig.
Order nr. / N° de cde
Prijs / Prix

TTD912TXN
174380105
49,90 ~~52,90~~

Compacte bitschroevendraaier 1/4" hex met magnetische opname. Incl. 8bits.
Tournevis sur embouts compact 1/4" hex, magnétique. Avec 8 bits.

- Bits/Embouts:
- 6.5 - 8.0 mm
 - ⊕ 1 - 2
 - ⊕ 1 - 2
 - ⊕ 4 - 5



Orig. nr. / N° orig.
Order nr. / N° de cde
Prijs / Prix

MD908N
185920105
8,40

- 1.2x6.5x100 - 1.2x8x150 - 1.6x10x200mm
- ⊕ 2x100 - 3x150



Orig. nr. / N° orig.
Order nr. / N° de cde
Prijs / Prix

TTXMDTN
174490102
37,90

- 1.2x6.5x38 - 0.5x3x100 - 1.2x6.5x100 - 1.6x10x200 - 1.0x5.5x150 - 1.2x8x150mm
- ⊕ 2x38 - 3x150



Orig. nr. / N° orig.
Order nr. / N° de cde
Prijs / Prix

TTX918N
174500108
46,50

- ⊕ 8(x75) - 9(x75)
- ⊕ 10(x100) - 15(x100) - 20(x100) - 25(x100) - 30(x100)



Orig. nr. / N° orig.
Order nr. / N° de cde
Prijs / Prix

TT917TXN
174410100
27,90 ~~30,90~~

- 0,5x3x75 - 1x5,5x75 - 0,2x6,5x100
- ⊕ 0x75 - 1x75 - 2x75
- ⊕ 2x100



Orig. nr. / N° orig.
Order nr. / N° de cde
Prijs / Prix

TT917N
174400101
27,90

- Tangen/pinces: MBM441 - MBM449 - MBM461 - MBM464
- 2.0x40 - 2.4x40 - 3.0x40mm
 - ⊕ 00x40 - 0x40 - 1x40
 - ⊕ 6 - 7 - 8 - 9 - 10 - 15

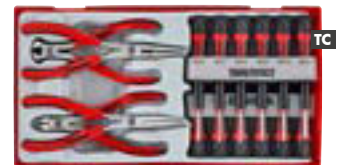

Orig. nr. / N° orig.
Order nr. / N° de cde
Prijs / Prix

TTMI16
104450101
62,90

- ⊖ 0.6x3.5x75mm - 1.0x5.5x150mm
- ⊕ 1x75 - 2x100
- ⊕ 1x75 - 2x100



PROMO

Orig. nr. / N° orig. **MD906N**
 Order nr. / N° de cde 178200101 **T**
 Prijs / Prix **22,90** ~~27,40~~

- ⊖ 10 - 15 - 20 - 25 - 30 - 40



PROMO

Orig. nr. / N° orig. **MD906N1**
 Order nr. / N° de cde 178200200 **T**
 Prijs / Prix **24,50** ~~27,40~~

- ⊖ 3.0x75 - 4.0x100 - 5.5x75 - 6.5x100
- ⊕ 1x75 - 2x100 mm



PROMO

Orig. nr. / N° orig. **MD906N4**
 Order nr. / N° de cde 185910106 **T**
 Prijs / Prix **19,90** ~~27,40~~

- ⊖ 3.0x75 - 4.0x100 - 5.5x75 - 6.5x100
- ⊕ 1x75 - 2x100 mm



PROMO

Orig. nr. / N° orig. **MD906N3**
 Order nr. / N° de cde 185900107 **T**
 Prijs / Prix **19,90** ~~27,40~~

- ⊖ 10 - 15 - 20 - 25 mm
- ⊕ 1x75 - 2x100 mm



PROMO

Orig. nr. / N° orig. **MD906N2**
 Order nr. / N° de cde 185890100 **T**
 Prijs / Prix **20,90** ~~27,40~~

SCHROEVENDRAAIERS - TOURNEVIS

★★★★★

BESTSELLER



Orig. nr. / N° orig. **MD9053N**
 Order nr. / N° de cde 144310109 **T**
 Prijs / Prix **96,50**

Aantal stuks/pièces: 53
 Schroevendraaiers/tournevis:
 ⊖ 10x200mm - 8x150mm - 6,5x150mm - 6,5x100mm -
 5,5x150mm - 5,5x75mm - 4x100mm - 3x100mm - 3x75mm
 - 6x38mm (stubby) -
 ⊕ 0x75 - 1x75 - 2x100 - 2x38 - 3x150
 ⊕ 1x75 - 2x100 - 2x38 - 3x150
 Bitschroevendraaier met bitsen/Tournevis à embouts:
 FT5 - 7mm ⊕ 1 - 2 ⊕ 1 - 2
 Bitsen/embouts:
 ⊕ 1 - ⊕ 6-40 - TPX20-30 - SQ1-3 - Hex 2-8mm



Aantal stuks/pièces: 10
 Schroevendraaiers/tournevis:
 ⊖ 3.0x100 - 5.5x75 - 5.5x150 - 6.5x150mm
 ⊕ 1x75 - 2x100
 ⊕ 0x75 - 1x75 - 2x100
 ⊖ 1000V 3x100

Orig. nr. / N° orig. **MD910N**
 Order nr. / N° de cde 185880101 **T**
 Prijs / Prix **39,90** ~~42,90~~

PROMO

- ⊖ 0.5x3.0x75 - 0.6x3.5x100 - 1.0x5.5x150mm
- ⊖ 20x100 - 25x100 - 30x100
- ⊕ 1x75 - 2x100
- ⊖ 1000V 0.4x2.5x75 - 0.5x3x100
- ⊕ 2x100
- ⊕ 1000V 1x80



Orig. nr. / N° orig. **MD912N1**
 Order nr. / N° de cde 178210209 **T**
 Prijs / Prix **38,90** ~~43,90~~

PROMO

- ⊖ 0.5x2.5x75 - 0.6x3.5x100 - 0.8x4.0x150 -
 1.0x5.5x150 - 1.2x6.5x150 - 1.6x10x200mm
- ⊕ 0x75 - 1x75 - 2x100 - 2x200
- ⊕ 1x75 - 2x100



Orig. nr. / N° orig. **MD912N**
 Order nr. / N° de cde 178210100 **T**
 Prijs / Prix **41,90** ~~47,90~~

PROMO

Geïsoleerde kabelschoenen 299 dlg.
 Cosses isolées 299 pcs.



Orig. nr. / N° orig. **TTD02T299**
 Order nr. / N° de cde 161800310 **T**
 Prijs / Prix **26,50**

Automatische kabelschoentang en 2 klauwen
 Pince à sertir automatique et 2 mors supplémentaires.



Orig. nr. / N° orig. **TTC04**
 Order nr. / N° de cde 122470107 **T**
 Prijs / Prix **61,50** ~~67,90~~

PROMO

Kabelschoentang en kabelschoenen 121 dlg
 Pince à sertir et cosses 121 pcs.



Orig. nr. / N° orig. **TTCP121**
 Order nr. / N° de cde 110380102 **T**
 Prijs / Prix **26,50**

Beitel -en doorslagenset 9 dlg.
Burins et chasse goupilles 9 pcs.



TC

Orig. nr. / N° orig. **TTPC09**
Order nr. / N° de cde 69220101
Prijs / Prix **42,90** €

Tappen en snijkussens M3-M12 17 dlg
Tarauds et filières M3-M12 17 pcs.



TC

Orig. nr. / N° orig. **TTTD17**
Order nr. / N° de cde 69190106
Maten / Tailles M3 - M4 - M5 - M6 - M8 - M10 - M12
Prijs / Prix **47,50** €

Digitale meetset 5 dlg.
Jeu de mesure à affichage digital 5 pcs.



TC

Orig. nr. / N° orig. **TTCM05D**
Order nr. / N° de cde 167500206
Prijs / Prix **115,00** €

- ⊖ 4.0 - 5.5 - 6.5mm
- ⊕ 10 - 15 - 20 - 25 - 30 - 40
- ⊕ 3x3 - 4x4 - 5x5 - 6x6mm
- ⊕ 1
- ⊕ 1 - 2



TC

Orig. nr. / N° orig. **TTMD12D**
Order nr. / N° de cde 128650108
Prijs / Prix **33,50** €

Naaldvrijen 12 dlg.
Limes aiguille 12 pcs.



TC

Orig. nr. / N° orig. **TTNF12**
Order nr. / N° de cde 128430105
Prijs / Prix **28,50** €

Poulietrekker 3 of 2 armig.
Extracteur 3 ou 2 bras.



TC

Orig. nr. / N° orig. **TT804**
Order nr. / N° de cde 03980109
Prijs / Prix **41,50** €

Handvrijen middelgrof L.250mm 5 dlg.
Limes à main demi-douces L.250mm 5 pcs

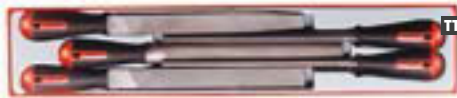

TTX

Orig. nr. / N° orig. **TTXF05**
Order nr. / N° de cde 128440104
Prijs / Prix **43,90** €

Koevoeten 3 dlg. - L. 300 - 400 - 500mm
Pied de biche 3 pcs. L. 300 - 400 - 500mm



TTX

Orig. nr. / N° orig. **TTXPB3**
Order nr. / N° de cde 100690106
Prijs / Prix **51,50** €

Haak -en schraper set 4 dlg.
Grattoirs et crochets 4 pcs.



TC

Orig. nr. / N° orig. **TTSR04**
Order nr. / N° de cde 117690107
Prijs / Prix **26,50** €

Blindnietmoerenset 81 dlg
Jeu de pince à rivets creux 81 pcs.
20xM3, 20xM4, 20xM5, 20xM6



TC

Orig. nr. / N° orig. **TTNR81**
Order nr. / N° de cde 106190101
Prijs / Prix **98,90** €

Inspectieset 8 dlg.
Jeu d'inspection 8 pcs.



TC

Orig. nr. / N° orig. **TTM08**
Order nr. / N° de cde 144370103
Prijs / Prix **49,90** € ~~57,50~~

PROMO

Koevoeten met handvat 3 dlg.
Pied de biche 3 pcs. - L. 300 - 450 - 550mm



TTX

Orig. nr. / N° orig. **TTXPB3A**
Order nr. / N° de cde 117860106
Prijs / Prix **39,00** €

Riveteerset 81 dlg
Jeu de pince à riveter 81 pcs.
20x2,4 - 20x3,2 - 20x4,0 - 20x4,8mm



TC

Orig. nr. / N° orig. **TTHR81**
Order nr. / N° de cde 69210102
Prijs / Prix **51,90** €

Inspectieset 3 dlg
Jeu d'inspection 3 pcs



TC

Orig. nr. / N° orig. **TTM03**
Order nr. / N° de cde 109460105
Prijs / Prix **37,90** €

SUPER SET

★★★★★

BESTSELLER

Ratelbitshouder en bitsen 74 dlg.
Porte-embouts racagnac et embouts 74 pcs.



TC

Orig. nr. / N° orig. **TTMD74**
Order nr. / N° de cde 144030103
Prijs / Prix **37,90** €

Klemtangen voor slang Ø 10 - 15 - 30mm
Pinces pour tuyaux Ø 10 - 15 - 30mm

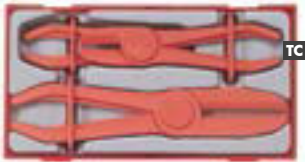

Orig. nr. / N° orig.
Order nr. / N° de cde
Prijs / Prix

TTHC03
118420108
27,50 €

Flensboordset 10 dlg
Jeu de bord à bride 10 pcs.



Orig. nr. / N° orig.
Order nr. / N° de cde
Prijs / Prix

TTTF10
144040102
61,00 €

Extractorset 11 dlg
Jeu d'extracteurs 11 pcs.



Orig. nr. / N° orig.
Order nr. / N° de cde
Prijs / Prix

TTSN11
69340107
61,50 €

Olie service set.
Set universel "huile".



Orig. nr. / N° orig.
Order nr. / N° de cde
Prijs / Prix

TTOS16
03960101
59,90 €

Smeernippelset 110 dlg
Jeu de graisseurs 110 pcs



Orig. nr. / N° orig.
Order nr. / N° de cde
Prijs / Prix

TT01T110
161800406
36,90 €

BASIC KIT

★★★★☆

BESTSELLER

9-delige basisset met 2 schroefslutels, griptang 250mm, beugelzaag, universeel breekmes, soft-hammer, rolmeter, stalen meetlat en bankhamer.
Set de base 9pcs avec 2 clés à molette, pince grip, montage de scie, couteau universel, marteau avec tête en nylon et caoutchouc, mètre ruban, latte métallique et marteau.



Orig. nr. / N° orig.
Order nr. / N° de cde
Prijs / Prix

TTPS09E
117060103
99,00 €

Anti-terugslaghamers en carrosseriehamers 5 dlg.
Marteaux anti-rebond et marteaux carrosserie 5 pcs.



Orig. nr. / N° orig.
Order nr. / N° de cde
Prijs / Prix

TTPSAD
122440100
105,00 €

Doppenset 1/4 24st. met flexibele 72-tands ratel. 4-13mm.
Jeu de douilles 1/4 24pcs avec racagnac flexible 72 dents. 4-13mm.



Orig. nr. / N° orig.
Order nr. / N° de cde
Prijs / Prix

T14245
186901005
38,50 €

19-delige mini doppenset 1/4" 6-kant.
6 doppen 8-13mm, 1 mini handratel, bitsen, hex, PH, PZ
Set de douilles 1/4". 6 pans. 19 pcs.
6 douilles 8-13mm, 1 mini racagnac à main, embouts plat, hex, PH, PZ.



Orig. nr. / N° orig.
Order nr. / N° de cde
Prijs / Prix

T1419
167340108
24,90 €

20-delige mini doppenset 1/4" 6-kant.
7 doppen 5,5-13mm, 1 mini handratel, bitsen, TX, PH, PZ
Set de douilles 1/4". 6 pans. 20 pcs.
7 douilles 5,5-13mm, 1 mini racagnac à main, embouts plat, TX, PH, PZ.



Orig. nr. / N° orig.
Order nr. / N° de cde
Prijs / Prix

T1420
167350107
25,50 €

24-delige Mini doppenset 1/4" 6-kant.
10 doppen 4-13mm, 1 ratel 1400 FRP, accessoires
Set de douilles 1/4" 6 pans. 11 pcs.
10 douilles 4-13mm, 1 racagnac 1400 FRP, accessoires.



Orig. nr. / N° orig.
Order nr. / N° de cde
Prijs / Prix

T1424
167920107
25,90 €

22-delige mini doppenset 1/4" 6-kant.
9 doppen 4-13mm, 1 ratel met 60-tanden, accessoires
Set de douilles 1/4". 6 pans. 22 pcs
9 douilles 4-13mm, 1 racagnac avec 60 dents, accessoires.



Orig. nr. / N° orig.
Order nr. / N° de cde
Prijs / Prix

T1422
167320100
35,50 €

1/4"

★★★★☆

BESTSELLER

36-delige doppenset 1/4" 6-kant.
Set de douilles 1/4". 6 pans. 36 pcs.
10 doppen/douilles 4-13mm
1 ratel/racagnac 1400 FRP



Orig. nr. / N° orig.
Order nr. / N° de cde
Prijs / Prix

T1436
167290105
35,50

35-delige doppenset 1/4" 6-kant.
Set de douilles 1/4" 6 pans. 35 pcs.
15 doppen/douilles 3/16" - 1/2"
1 ratel/racagnac 1400 FRP

AF / INCH



Orig. nr. / N° orig.
Order nr. / N° de cde
Prijs / Prix

T1435AF
172470205
39,90

60-delige doppenset 1/4" 6-kant.
Set de douilles 1/4". 6 pans. 60 pcs.
33 doppen/douilles 4-13mm en 3/16"-1/2"

AF / INCH



Orig. nr. / N° orig.
Order nr. / N° de cde
Prijs / Prix

T1460
167260108
79,50

34-delige doppenset 3/8" 6-kant.
Set de douilles 3/8". 6 pans. 34 pcs.
9 doppen/douilles 8-19mm
1 ratel/racagnac 1400 FRP



Orig. nr. / N° orig.
Order nr. / N° de cde
Prijs / Prix

T3834
167310101
38,50

3/8"

★★★★☆

BESTSELLER

39-delige doppenset 3/8" 6-kant.
Set de douilles 3/8". 6 pans. 39 pcs.
26 doppen/douilles 8-22 mm.
1 ratel/racagnac 3800 FRP



Orig. nr. / N° orig.
Order nr. / N° de cde
Prijs / Prix

T3839
167930106
64,90

35-delige doppenset 3/8" 6-kant.
Set de douilles 3/8" 6 pans. 35 pcs.
16 doppen/douilles 5/16" - 3/4"
1 ratel/racagnac 3800 FRP

AF / INCH



Orig. nr. / N° orig.
Order nr. / N° de cde
Prijs / Prix

T3835AF
172470304
49,00

38-delige doppenset 3/8" 6-kant.
Set de douilles 3/8" 6 pans. 38 pcs.
14 doppen/douilles 8-22mm
9 steekringsleutels/clés mixtes 8-19mm



Orig. nr. / N° orig.
Order nr. / N° de cde
Prijs / Prix

T3840
167280106
89,90

34-delige doppenset 3/8" 8-19mm 6-kant.
Set de douilles 3/8" 6-pans 8-19mm 34 pcs.
72 tand flexibele ratel/racagnac flexible 72 dents

NEW



Orig. nr. / N° orig.
Order nr. / N° de cde
Prijs / Prix

T3834S
186901104
51,90

67-delige combinatieset 3/8" 6-kant.
Set combiné 3/8" 6 pans. 67 pcs.
14 doppen/douilles 8-22mm
10 steekringsleutels/clés mixtes 8-19mm



Orig. nr. / N° orig.
Order nr. / N° de cde
Prijs / Prix

T3867
167200104
176,00

20-delige doppenzet 1/2" 12-kant.
Set de douilles 1/2". 12 pans. 20 pcs.
15 doppen/douilles 3/8"-1 1/4"
1 ratel/racagnac 1200 FRP

AF / INCH



Orig. nr. / N° orig. **T1220AF**
Order nr. / N° de cde 172470106
Prijs / Prix **79,90** €

1/2"

★★★★★

BESTSELLER

21-delige doppenzet 1/2" 12-kant (T1221)
of 6-kant (T1221-6).
Set de douilles 1/2". 21 pcs 12-pans (T1221)
ou 6-pans (T1221-6).
16 doppen/douilles 10-32mm
1 ratel/racagnac 1200 FRP



Orig. nr. / N° orig. **T1221** **T1221-6**
Order nr. / N° de cde 167240100 167240209
Prijs / Prix **79,90** € **79,90** €

34-delige doppenzet 1/2" 6-kant.
Set de douilles 1/2" 6-pans.
16 doppen/douilles 10-27mm
8 doppen/douilles 13-24mm



Orig. nr. / N° orig. **T1234**
Order nr. / N° de cde 174570101
Prijs / Prix **127,00** €

68-delige doppenzet 1/2" 12-kant.
Set de douilles 1/2". 12 pans. 68 pcs.
16 doppen/douilles 10-32mm
10 steekringsleutels/clés mixtes 8-19mm"



Orig. nr. / N° orig. **T1268**
Order nr. / N° de cde 167580109
Prijs / Prix **214,00** €

72-delige doppenzet 1/2" 6-kant + 1/4" 12-kant.
Set de douilles 1/2" 6-pans + 1/4" 12-pans 72 pcs.
26 doppen/douilles 4-27mm



Orig. nr. / N° orig. **T1272**
Order nr. / N° de cde 174580100
Prijs / Prix **131,00** €

18-delige doppenzet 3/4" 6-kant.
Set de douilles 3/4". 6 pans. 18 pcs.
14 doppen/douilles 19-50mm



Orig. nr. / N° orig. **T3418-6**
Order nr. / N° de cde 167380104
Prijs / Prix **269,00** €

22-delig doppenzet 3/4" mm en AF.
Set de douilles 3/4" mm et AF - 22 pcs.
9 doppen/douilles 7/8" - 2". 12 kant/pans.
8 doppen/douilles 19 - 50mm. 6 kant/pans.



Orig. nr. / N° orig. **T3422S**
Order nr. / N° de cde 167370105
Prijs / Prix **278,00** €

106-delige doppenzet 3/8", 1/4", 1/2" 6-kant.
Set bevat doppen 4-32mm en 3/16"-1 3/16",
12 steekringsleutels et accessoires.
Set de douilles 3/8", 1/4", 1/2". 6-pans. 106
pcs. Set contient douilles 4-32mm en 3/16"-1
3/16", 12 clés mixtes 8-19mm et accessoires.



Orig. nr. / N° orig. **TM106**
Order nr. / N° de cde 167220102
Prijs / Prix **252,00** €

111-delige doppenzet 3/8", 1/4", 1/2" 6-kant.
Set de douilles 3/8", 1/4", 1/2". 6-pans. 111 pcs.
doppen/douilles 4-32mm en 3/16"-1 3/16"



Orig. nr. / N° orig. **TM111**
Order nr. / N° de cde 167230101
Prijs / Prix **227,00** €

3 IN 1

★★★★★

BESTSELLER

Combinatie riveteertang 3 in 1 voor klinknagels 3,2 tot 6,4mm, blindklinkmoeren M4, M5, M6, M8 en M10 en blindklinkbouten M4, M5, M8 en M10.
Pince à riveter combinée 3 en 1 pour rivets classiques de 3,2 à 6,4 mm, rivets creux M4, M5, M6, M8 et M10 et rivets goujons M4, M5, M8 et M10.

3 IN 1



Orig. nr. / N° orig. **RITC950**
Order nr. / N° de cde 727819500
Cap. blindklinknagels/rivets alu 3,2 - 4,0 - 4,8 - 6,4 mm
Cap. blindklinkmoeren/rivets creux alu 4 - 5 - 6 - 8 - 10 - 12 M
Cap. blindklinkbouten/rivets goujons alu 4 - 5 - 6 - 8 M
Prijs / Prix **79,90**

NEW



Orig. nr. / N° orig. **RITC711**
Order nr. / N° de cde 727817020
Cap. blindklinknagels/rivets 2,4-4,8 mm
Prijs / Prix **13,90**

360°



Orig. nr. / N° orig. **RITC901KN**
Order nr. / N° de cde 727819010
Cap. blindklinknagels/rivets alu 2,4 - 3,2 - 4,0 - 4,8 mm
Prijs / Prix **21,90**

PNEUMATIC 4,8mm



Orig. nr. / N° orig. **RITC480**
Order nr. / N° de cde 727814800
Cap. blindklinknagels/rivets alu 2,4 - 3,2 - 4,0 - 4,8 mm
Prijs / Prix **129,00**

PNEUMATIC 6,4mm



Orig. nr. / N° orig. **RITC640**
Order nr. / N° de cde 727816400
Cap. blindklinknagels/rivets alu 3,2 - 4,0 - 4,8 - 6,4 mm
Prijs / Prix **159,00**

2 IN 1



Orig. nr. / N° orig. **RITC920**
Order nr. / N° de cde 727817100
Cap. blindklinkmoeren/rivets creux alu 4 - 5 - 6 M
Cap. blindklinkbouten/rivets goujons alu 4 - 5 - 6 M
Prijs / Prix **39,90**

PNEUMATIC 4,8mm



360°

DRAAIBARE KOP /
TÊTE TOURNANTE

Orig. nr. / N° orig. **RITC480S**
Order nr. / N° de cde 727814810
Cap. blindklinknagels/rivets alu 2,4 - 3,2 - 4,0 - 4,8 mm
Prijs / Prix **205,00**

COMPACT



Orig. nr. / N° orig. **RITC501**
Order nr. / N° de cde 727815010
Cap. blindklinknagels/rivets alu 3,2 - 4,0 - 4,8 - 6,4 mm
Prijs / Prix **39,90**

3 IN 1



Orig. nr. / N° orig. **RITC909G**
Order nr. / N° de cde 727819090
Cap. blindklinknagels/rivets alu 2,4 - 3,2 - 4,0 - 4,8 mm
Cap. blindklinkmoeren/rivets creux alu 4 - 5 - 6 M
Cap. blindklinkbouten/rivets goujons alu 4 - 5 - 6 M
Prijs / Prix **39,90**

Combinatie riveteertang 3 in 1.
Pince à riveter combinée 3 en 1.



3 IN 1
HEAVY DUTY

Orig. nr. / N° orig. **RITC970**
Order nr. / N° de cde 727819700
Cap. blindklinknagels/rivets alu 3,2 - 4,0 - 4,8 - 6,4 mm
Cap. blindklinkmoeren/rivets creux alu 4 - 5 - 6 - 8 - 10 M
Cap. blindklinkbouten/rivets goujons alu 4 - 5 - 6 - 8 M
Prijis / Prix **84,90**

Assortiment blinklinknagels, -moeren en/of -bouten in een handige navulbare kunststof koffer.

Assortiment de rivets, rivets creux et/ou rivets goujons dans un coffre PVC pratique réapprovisionnement.



RISET900
assortiment 900 multigrip blindklinknagels/900 rivets alu/st
200 st/pc 3,2x10mm, 200 st/pc 4.0x8mm,
200 st/pc 4.0x10mm, 100 st/pc 4.0x12mm,
100 st/pc 4.8x10mm, 100 st/pc 4.8x12mm

RISET400
assortiment 400 blindnietmoeren /400 rivets creux:
100 st/pc M4, 100 st/pc M5, 100 st/pc M6,
50 st/pc M8, 50 st/pc M10

RISET500
assortiment 400 blindnietmoeren /400 rivets creux:
100 st/pc M4, 100 st/pc M5, 100 st/pc M6,
50 st/pc M8, 50 st/pc M10
assortiment 100 blindnietbouten/100 rivets goujons alu:
25 st/pc M4, 25 st/pc M5
25 st/pc M6, 25 st/pc M8

Orig. nr. / N° orig. **RISET400** **RISET500** **RISET900**
Order nr. / N° de cde 747804001 747805001 747809001
Prijis / Prix **62,90** **108,00** **42,90**



SINCE 1921 - WHEN QUALITY MATTERS



MADE IN UK

Multiband. Maak uw eigen slangklem op de gewenste lengte met de multi-band. Bevat 10m slangklemmenband (breedte 11mm) met 25 schroeven & schroefhuls. In verzinkt staal of roestvrij stalen uitvoering. Toepassingen: HVAC, signalisatie, leidingen & kabels, ...
Multiband. Avec Multiband, fabriquez votre collier de serrage à la bonne longueur. Contient 10 m de bande pour colliers de serrage (largeur 11 mm) avec 25 vis et douilles. En acier zingué ou inox.
Applications : HVAC, signalisation, conduits et câbles, ...



VERZINKT STAAL / ACIER ZINGUE



Orig. nr. / N° orig. **BZSET1025**
Order nr. / N° de cde 745651100
Prijis / Prix **90,50**

RVS / INOX



Orig. nr. / N° orig. **BZSET1025SS**
Order nr. / N° de cde 745747101
Prijis / Prix **114,00**

143-delige set van staalverzinkte standaard slangklemmen in stevige ABS-koffer. 9,5-50mm.
Set de 143 colliers de serrage standard en acier zingué dans un solide coffret ABS. 9,5-50mm.



Orig. nr. / N° orig. **JUBOX143**
Order nr. / N° de cde 745661430
Bevat / Contient 24 x 9,5-12 / 32 x 11-16 / 28 x 13-20 / 13 x 16-22 / 14 x 18-25 / 12 x 22-30 / 13 x 25-35 / 7 x 30-40mm
Prijis / Prix **136,00**

165-delige set JUNIOR slangklemmen in stevige ABS-koffer. 7-14mm.
Set de 165 colliers de serrage JUNIOR dans un solide coffret ABS. 7-14mm.



Orig. nr. / N° orig. **JUBOX165**
Order nr. / N° de cde 745661650
Bevat / Contient 25 x 7,9 / 25 x 8-10 / 25 x 9-11 / 30 x 10-12 / 30 x 11-13 / 30 x 12-14mm
Prijis / Prix **89,00**

175-delige set O-CLIPS slangklemmen in stevige ABS-koffer. 5-20mm.
Set de 175 colliers de serrage type "O" dans un solide coffret ABS. 5-20mm.



Orig. nr. / N° orig. **JUBOX175**
Order nr. / N° de cde 745661750
Bevat / Contient 20 x 5-7 / 20 x 7-9 / 20 x 8-11 / 20 x 9-11 / 20 x 11-13 / 15 x 13-15 / 20 x 15-17 / 20 x 15-18 / 20 x 17-20mm
Prijis / Prix **77,50**

MEETGEREEDSCHAP / OUTILS DE MESURE

LIMIT210. Zakformaat digitale multimeter Max. display 3999. Veiligheidsisolatie CAT II 300V, IEC 61010.
LIMIT210. Multimètre digital de poche Affichage max. 3999. Isolation de sécurité CATII 300V, IEC 61010.

Digitale multimeters. Eveneens diode test, continuïteitstest met zoemer, opslaan van gegevens en waarschuwing bij platte batterij. Geleverd met testsnoeren, temperatuursonde, batterij en handleiding. Met holster en steunklep.

NEW



LIMIT 210



LIMIT 300



LIMIT 400



LIMIT 500 AUTO

Dwell tachym
0,1° +/-3%
Motor tachym
10rpm +/-3%

Orig. nr.	LIMIT210	LIMIT300	LIMIT400	LIMIT500 AUTO
Order nr.	198650103	128600103	190180109	128580107
DC voltage/tension	400 mV-4-40-300 V	200-2000 mV-20-200-500 V	200-2000 mV-20-200-1000 V	200-2000 mV-2-20-200-1000V
AC voltage/tension	4-40-300 V	200-500 V	2-20-200-750 V	2-20-200-750 V
DC stroom/courant	-	2000 µA-20-200 mA · 10A	2-200 mA · 20A	200 mA · 10A
AC stroom/courant	-	-	-	-
Weerstand/résistance	400 Ohm-4-40-40KOhm-4-40 M Ohm	200Ω · 2-20-200 KΩ · 20 MΩ	200 Ω · 2-20 KΩ · 2-20 MΩ	200Ω · 2 · 20 · 200KΩ · 2 · 20 mΩ
Temperatuur/température	-	-40 · +1000 °C	-40 · +1000 °C	-
Capaciteit/capacité	4-40-400 nF-4-40-200 µF	-	2-200 nF · 100 µF	-
Frequentie/fréquence	10 Hz-100 KHz	-	2-20 KHz	-
Prijs/Prix	30,00€	35,90€	61,00€	71,90€

Precisie weegschaal. Compact tafel model met digitaal display met grote en gemakkelijk te lezen cijfers, Functies: on/off, tarreren, tellen, weegeenheden. RVS weegplaat met beschermend deksel. LEM705 touch display achtergrond verlichting . Batterij gevoed 2x1.5V type AAA (incl.). LEM710 met batterijen en netadapter 230V.

Balance de précision. Modèle de table compact. Affichage digital avec grands chiffres bien lisibles. Fonctions : on/off, tare, comptage, unités de mesure. Plateau en acier inoxydable avec couvercle de protection. LEM 705 avec rétro-éclairage de l'écran tactile. Alimentation par piles 2x1,5V AAA (incluses). LEM 710 livrée avec piles et adaptateur réseau 230V.

Orig. nr. / N° orig.
Order nr. / N° de cde
Capaciteit / Capacité
Gradatie / Gradation
Nauwkeurigheid / Précision
Afm. weegplaat / Dim. plateau de pesée
Prijs / Prix

LEM705
168900108
0,50 kg
0,1 g
0,1 g
60x60 mm
69,00€

LEM710
168900207
10 kg
1 g
1 g
170x180 mm
205,00€

10KG



LEM710

NEW

0,5KG



LEM705

Elektronische pakjes weegschalen met digitale display. Display en RVS weegplaat afzonderlijk. De weegschaal kan vrijstaand worden gebruikt of bevestigd aan een muur of op een voet. Duidelijk onder hoek gezette display met 25mm hoge digits met achtergrond verlichting. Nulfunctie, weeg unit, tarra, netto/bruto. Oplaadbare batterij (werkzaam 80 uur) of netstroom gevoed.

Balances électroniques pour petits paquets, avec affichage digital. Écran et plateau en acier inoxydable séparés. La balance peut être posée ou fixée au mur. Écran incliné clairement lisible avec chiffres de 25mm de haut et rétro-éclairage. Fonction mise à zéro, unités de mesure, tare, poids net/poids brut. Alimentée par pile rechargeable (80 heures d'autonomie) ou sur secteur.



LE2

NEW



LE3

NEW



LE4

30-300KG

Orig. nr. / N° orig.
Order nr. / N° de cde
Capaciteit / Capacité
Nauwkeurigheid / Précision
Gradatie / Gradation
Afm. weegplaat / Dim. plateau de pesée
Prijs / Prix

LE230
109290031
30 kg
10 g
10 g
315x325 mm
299,00€

LE260
109290056
60 kg
20 g
20 g
315x325 mm
299,00€

LE2150
109290072
150 kg
50 g
50 g
315x325 mm
309,00€

LE3150
109290098
150 kg
50 g
50 g
450x350 mm
409,00€

LE4300
109290197
300 kg
100 g
100 g
600x600 mm
579,00€

Multimètres digitaux. Test de continuité avec un bip, test de diode, mémorisation de données et avertissement en cas de batterie vide. Livré complet avec câbles, sonde température, pile et manuel. Avec pochette et support.



LIMIT 500

LIMIT 610

LIMIT500

LIMIT610

128590106	153220108
200-2000 mV-220-200-1000 V	60-600 mV-6-60-600-1000 V
220-200-1000 V	6-60-600-750V
2200 mA - 10A	600-6000 μ A-60-600mA-6-10A
2200 mA - 10A	600-6000 μ A-60-600 mA-6-10A
200 Ω - 220-200 K Ω - 220 M Ω	600 Ohm-6-60-600 K Ohm-6-60 M Ohm
-40 - +1000 °C	-
2200 nF - 100 μ F	40-400 nF-4-40-400-4000 μ F
220 KHz	10Hz-10MHz
86,90 €	126,00 €

Laser afstandsmeter. Snel, betrouwbaar en nauwkeurig meten. Berekenen van oppervlakte en ruimte. Pythagoras-functie voor het meten van hoogte van op een afstand. Optellen, aftrekken. Min, max en bijhouden resultaten. mm/inch omstelbaar. Geleverd met tas en handleiding. EN61326-1, EN60825-1 laser veiligheid. L1070 Robuust & shockproof, gemaakt voor buitengebruik. Bestendig tegen vallen van 1 meter hoogte.

Lasermetre. Rapide, fiable et précis. Calcul de surfaces et volumes. Fonction de pythagore pour mesurer la hauteur à partir d'une distance. Addition, soustraction. Min. et max., mesure en continu. Ajustable en mm/pouces. Mémoire pour 20 mesures. Livré avec pochette et manuel. Sécurité du laser EN61326-1, EN60825-1. L1070 robuste et antichoc pour une utilisation à l'extérieur. Résiste à des chutes d'1 mètre de haut.



- Oppervlaktes en volumes
- Surfaces et volumes
- Hoogtes
- Hauteurs
- Pythagoras
- Pythagore
- Continu
- Continu

NEW

OUTDOOR USE



L1045



L1060



L1070

Orig. nr. / N° orig.
Order nr. / N° de cde
Meetbereik / Plage de mesure
Prijs / Prix

L1045
178610051
0,05-45 m
108,00 €

L1060
178610101
0,5-60 m
159,00 €

L1070
178610200
0,2-70 m
181,00 €

Infrarood thermometer.
Thermomètre à infrarouge.



Orig. nr. / N° orig. **L91** **L92** **L93**
Order nr. / N° de cde 153180104 153190103 153190202
Temperatuur / Température -18 - +380 °C -18 - +550 °C -32 - +1050 °C
Prijs / Prix **105,00 €** **189,00 €** **409,00 €**



Limit 92, 93 met USB datatransfer fiche & kabel
Limit 92, 93 avec fiche USB + câble

Digitale multi- en ampèremeters met klem. Doorgang (met zoemer), diode, capaciteit en frequentie. Limit 23: hoge meetnauwkeurigheid dankzij de RMS-meting (AC stroom). Voorzien van datahold, laagbatterij waarschuwing. Compleet geleverd met testsnoeren, batterij, draagtas en handleiding.

Multimètres et ampèremètres digitaux avec pince. Résistance, continuité (avec bip), diode, capacité et fréquence. Limit 23: mesure de manière extrêmement précise grâce au système de mesure RMS (courant AC). Livrés complets avec câbles, pile, pochette et manuel.



Orig. nr. / N° orig.
Order nr. / N° de cde
DC Spanning / Tension
AC Spanning / Tension
DC Stroomsterkte / Courant
AC Stroomsterkte / Courant
Weerstand / Résistance
Frequentie / Fréquence
Prijs / Prix

LI20
128560109
200 mV-220-600V DCV
220-200-600V ACV
4-40-400-600V ACV
40-400A DCA
220-200-400A mA
200 Ohm-220-200 K Ohm
220 M Ohm Ohm
53,50 €

LI21
144870102
400mV-4-40-400-600V DCV
4-40-400-600V ACV
40-400A DCA
40-400A mA
400 Ohm-4-40-400K Ohm-
4-40M Ohm Ohm
10Hz-1MHz Hz
84,90 €

LI23
144860103
6,6-66-600V DCV
6,6-66-600V ACV
66-1000A DCA
66-1000A mA
660 Ohm-6,6-66-660K Ohm-
660 Ohm-6,6-66M Ohm Ohm
660Hz-6,6-66-660KHz-6,6-
66MHz Hz
179,00 €

Zeer betrouwbare non-contact infrarood thermometer met camera en LCD scherm. Meet vochtigheid en berekent dauwpunt. Temperatuur -40 - +1000 °C. D:S = 50:1

Thermomètre à infrarouge sans contact très fiable avec caméra et écran LCD. Mesure l'humidité et calcule le point de rosée. Température: -40 - +1000 °C D:S = 50:1



Orig. nr. / N° orig. **L96**
Order nr. / N° de cde 190380105
Temperatuur / Température -40 - +1000 °C
Prijs / Prix **459,00 €**



Met USB datatransfer fiche & kabel
Avec fiche USB + câble

DIGITALE SCHUIFMAAT / PIED À COULISSE DIGITAL

★★★★☆

BESTSELLER

Digitale schuifmaat in roestvrij staal.
Pied à coulisse digital en acier inoxydable.



Orig. nr. / N° orig.
Order nr. / N° de cde
Meetlengte / Longueur de mesure
Resolutie / Résolution
Lengte Bek / Longueur bec
Prijs / Prix

CAD150N
190140103 M
150 mm
0,01 mm
40 mm
34,90

Schuifmaat in werkplaatsstaal.
Pied à coulisse Acier trempé spécial



Orig. nr. / N° orig.
Order nr. / N° de cde
Meetlengte / Longueur de mesure
Prijs / Prix

CALB150
119090108 M
0-150 mm
14,90

Precisie-afschrijflinaal.
Calibre de marquage précis.



Orig. nr. / N° orig.
Order nr. / N° de cde
Verstelbare lengte /
Longueur ajustable
Breedte / Largeur
Prijs / Prix

ASL200
23790108 M
200 mm
24,50

ASL300
23790207 M
300 mm
30,90

Gradenboog. Speciaal staal. Schaalverdeling
0-180°. Matverchromde schaal. Met vaststel-
schroef.
Rapporteur. Acier spécial. Échelle 0-180°. Échelle
chromée mat. Avec vis de réglage.



Orig. nr. / N° orig.
Order nr. / N° de cde
Diameter gradenboog /
Diamètre rapporteur
Lengte been /
Longueur jambe
Prijs / Prix

GB150
25480302 M
150 mm
34,90

GB200
25480401 M
200 mm
300 mm
39,90

Meetstandaard op magne-
tische basis met centrale
klemming + meetklok.
Comparateur sur support
magnétique. Avec fermetu-
re centrale.



Orig. nr. / N° orig.
Order nr. / N° de cde
Magnetische kracht / Force magnétique
Meetbereik / Plage de mesure
Prijs / Prix

MAGMSD
119081008 M
80 kg
10 mm
95,50

Kraspen. Hardmetalen punt. K20 kwaliteit.
Pointe à tracer. Pointe en carbure. Qualité K20.



Orig. nr. / N° orig.
Order nr. / N° de cde
Lengte / Longueur
Verpakking / Emballage
Prijs / Prix

KPK20
24741001 M
150 mm
indiv. - pvc zakje/pochette pvc
3,09

Spanningsdetector. Geen contact vereist.
Détecteur de tension. Pas de contact nécessaire.



Orig. nr. / N° orig.
Order nr. / N° de cde
Prijs / Prix

LI100
14501014 M
17,90

Elektrisch graveerapparaat met 4 graveerpunten.
Appareil à graver électrique avec 4 pointes.



Orig. nr. / N° orig.
Order nr. / N° de cde
Trilfrequentie / Fréquence de vibration
Verbruik / Consommation
Prijs / Prix

HE100
85140101 M
6000/min
20 W
143,00

Digitale tachometer. Geschikt voor foto-meten en voor
contact-meten.
Tachymètre digital. Avec capteur optique et capteur
par contact.



Orig. nr. / N° orig.
Order nr. / N° de cde
Prijs / Prix

R2000
132370107 M
147,00

Kraspen. Hardmetalen punt. K20 kwaliteit.

Pointe à tracer. Pointe en carbure. Qualité K20.

Digitale precisie waterpas.
Rapporteur et niveau digital.



Orig. nr. / N° orig.
Order nr. / N° de cde
Graden / Degrés
Lezingshoek / Angle d'affichage
Resolutie / Résolution
Nauwkeurigheid / Précision
Afm. (l x b x h) / Dim. (L x l x h)
Prijs / Prix

DW150
174260109 M
4x90°
0-100%
0,1° mm
+/- 0,3°
150 x 60 x 31 mm
105,00

Inspectiecamera. Te gebruiken met extern beeldscherm via PC connectie USB (laptop).
Waterproof camera kop en flexibele arm (IP67).
Geleverd met magneet, haak, PC kabel, software.
Caméra d'inspection. A utiliser avec écran externe par Câble connection USB (laptop).
Tête de camera waterproof et Bras fl exible (IP67).
Livré avec aimant, crochet, câble PC, software.



Orig. nr. / N° orig. **IC90**
Order nr. / N° de cde 167770106 **M**
Diameter camerakop / Diamètre tête de caméra 14 mm
Zichthoek / Angle de vue 54 °
Prijis / Prix **84,00**

Vibratiemeter ter controle van machines, elektrische en pneumatische gereedschappen etc. Meten van trillingen kan ergonomische lichamelijke letsels vermijden evenals problemen aan machines. De magnetische sensor bevestigd op de machine meet de trillingen. Geleverd met sensor.
Vibromètre pour le controle de machines, outils électriques et pneumatiques, etc. Mesurer les vibrations peut éviter un dommage corporel ou des problèmes techniques aux machines. Le capteur magnétique fixé sur la machine mesure les vibrations. Livré avec capteur.



Orig. nr. / N° orig. **LI4800**
Order nr. / N° de cde 190370106 **M**
Versnelling/acceleration (per/par) 0,199 (0,1) m/s²
Trilsnelheid/Vitesse de vibration (per/par) 0-200 (0,1) mm/s
Verplaatsing/déplacement (per/par) 2000 (1) µm
Diam. sensor 25mm
Prijis / Prix **463,00**

Ultrasone diktemeter voor homogene materialen (metalen, glas en kunststoffen).
Jauge d'épaisseur à ultrason pour matériaux homogènes (métaux, verre et PVC).



Orig. nr. / N° orig. **LI5500**
Order nr. / N° de cde 144840105 **M**
Bereik / Plage 1,2-200 mm
Probe diameter / Diamètre de la sonde 10 mm
Prijis / Prix **389,00**

Inspectiecamera - met 2.4" LCD kleuren monitor. Draadloze monitor is afneembaar en kan tot op 10m verwijderd worden (vrije ruimte). Rotatie beeld 180°. Camerakop en slang. Waterdicht IP67. Geleverd met spiegel, haak en magneet.

Caméra d'inspection avec écran couleur LCD 2.4". Moniteur sans fil amovible jusqu'à une distance de 10m d'espace libre. Rotation image 180°. Tête de caméra et câble IP 67. Livré avec miroir, crochet et aimant.



Orig. nr. / N° orig. **DVS24**
Order nr. / N° de cde 174270108 **M**
Diameter camerakop / Diamètre tête de caméra 17 mm
Zichthoek / Angle de vue 50 °
Lengte arm en kop / Longueur flexible et tête de caméra 0,9 m
Pixels / Pixels 640x480
Prijis / Prix **232,00**

Spanningstester.
Testeurs de tension.



Orig. nr. / N° orig. **LI110** **LI112**
Order nr. / N° de cde 144890100 **M** 144890209 **M**
Spanning DC/AC / Tension DC/AC 12-690 12-690
Display nee/non ja, vanaf / oui à partir de 24V
Prijis / Prix **47,50** **57,50**

**VOLLEDIG GAMMA
TOUTE LA GAMME
WWW.VYNCKIER.BIZ**



Hoge lasschoen in hoogwaardig waterafstotend rundsnerf leder.
Chaussure de soudage haute en cuir fleur de bovin de qualité et hydrofuge.



Orig. nr. / N° orig. **POLACCO 1664** €
Prijs / Prix **49,90**



S3
38-48

Laslaars in waterafstotend rundsnerf leder.
Botte de soudage en cuir.



Orig. nr. / N° orig. **ATLANTIC S3** €
Prijs / Prix **97,50**



S3
39-47

Lage veiligheidsschoen in waterafstotend en ademend microvezel.
Chaussure de sécurité basse en microfibre hydrofuge et respirant.



Orig. nr. / N° orig. **ARIZONA S2** €
Prijs / Prix **36,90**



S2
35-48

Lage veiligheidsschoen in gewaxt waterafstotend rundsnerf leder.
Chaussure de sécurité basse en cuir fleur de bovin ciré hydrofuge.



Orig. nr. / N° orig. **NEPTUN S3** €
Prijs / Prix **67,90**



S3
38-47

Lage veiligheidsschoen in leder.
Chaussure de sécurité basse en cuir.



Orig. nr. / N° orig. **AVANT S3L** €
Prijs / Prix **88,50**



S3
38-46

Lage veiligheidsschoen in leder.
Chaussure de sécurité basse en cuir.



Orig. nr. / N° orig. **TORNADO S3** €
Prijs / Prix **89,90**



S3
38-47

Hoge veiligheidsschoen in gewaxt waterafstotend rundsnerf leder.
Chaussure de sécurité haute en cuir fleur de bovin ciré hydrofuge.



Orig. nr. / N° orig. **SATURN S3** €
Prijs / Prix **69,90**



S3
38-47

Hoge veiligheidsschoen in leder.
Chaussure de sécurité haute en cuir.



Orig. nr. / N° orig. **AVANT S3M** €
Prijs / Prix **90,50**



S3
38-46

Hoge veiligheidsschoen in leder.
Chaussure de sécurité haute en cuir.



Orig. nr. / N° orig. **CICLONE S3** €
Prijs / Prix **92,50**



S3
38-47

RPU

RPU is een technologie voor het printen van polyurethaan ontwikkeld en gebreveteerd door Stemma Srl.

Deze innovatieve technologie laat het toe om zolen te fabriceren met een zeer lage densiteit, zonder enige vorm van gebreken, zoals die normaal wel aanwezig zijn bij PU oppervlaktes. Hierdoor is een hoge definitie mogelijk tot in de kleinste details.

Waarom kiezen voor RPU ?

- **Schacht met RPU**: laat toe om inserts en verstevigingen aan te brengen zonder stikken, en is dus zeer slijtvast, maar behoudt zijn lichtheid en flexibiliteit.

- **Zool full RPU**: zorgt voor een zeer goede grip op elke ondergrond in elke omstandigheid, zeer licht, met uitstekende schokdempingscapaciteiten. Alsook is het verlies aan volume door slijtage zeer laag, slechts 13% na 1 miljoen stappen.

RPU est une technologie pour le moulage de polyuréthanes développée et brevetée par Stemma Srl.

Ce système innovatif de moulage permet de réaliser des semelles avec une très basse densité, sans les typiques défauts toujours présents sur les superficielles en PU et avec une définition des détails très élevée.

Pourquoi choisir RPU ?

- **Empeigne avec RPU**: permet l'application d'inserts et renforts sans coutures et est plus résistante à l'abrasion, tout en gardant légèreté et flexibilité de l'empeigne.

- **Semelle full RPU**: assure une résistance élevée au glissement, une légèreté optimale et une très efficace absorption des chocs. En outre, la perte de volume de la semelle est extrêmement faible, seulement 13% après un million de pas.

Lage sportieve veiligheidschoen S1P RPU.

Chaussure de sécurité sportive basse RPU.



Orig. nr. / N° orig. **PRINCE S1P** €
Prijs / Prix **82,90**



S1P
38-47

Lage sportieve veiligheidschoen met RPU technologie.

Chaussure de sécurité basse avec technologie RPU.



Orig. nr. / N° orig. **PRINCE S3L** €
Prijs / Prix **87,50**



S3
38-47

Hoge sportieve veiligheidschoen met RPU technologie.

Chaussure de sécurité sportive haute RPU.



Orig. nr. / N° orig. **PRINCE S3M** €
Prijs / Prix **91,50**



S3
38-47

Gezichtsscherm. Regelbare hoofdband. Omhoogklapbaar. Stoffen band voor maximum comfort. Visière de sécurité rabattable. Serre-tête réglable. Bord en tissu pour un maximum de confort. EN166 Class 1B.



Orig. nr. / N° orig. **ZE10**
Order nr. 380601005 €
20,90

Oorkap met ingebouwde stereo FM radio. Casque avec radio FM stereo intégrée. EN 352-1, 352-6, 352-8

Aux in FM Radio

Level Dependent
De demping past zich aan in functie van het niveau van het extern lawaai.

L'assourdissement s'adapte en fonction de l'intensité des bruits extérieurs.



ZE412R
30dB
Ordernr. 380682021 €

94,50

ZE412RD
30dB
Ordernr. 380682005 €

166,00

Veiligheidsbril met zonnebescherming. geschikt voor gebruik met gehoorbescherming Lunettes de sécurité. idéal pour utiliser avec protection anti-bruit.



ZE80C

ZE80G

Orig. nr. / N° orig. **ZE80C**
Order nr. / N° de cde 380600833 €
Prijs / Prix **16,50**

ZE80G
380600841 €
15,50

Veiligheidsbril. Heldere of grijze polycarbonaat glazen. Lunettes de sécurité. Verres polycarbonate clair ou gris. EN166 class 1FT.

ZE30 C (HC/AF)
Order nr. 380600304 €
5,10



ZE30 CHC (HC)
Order nr. 380600502 €
3,50



ZE30 G
Order nr. 380600320 €
5,10

EN172

Veiligheidsvest Hi-Viz, 91% polyester, 9% PU, 3M refl ectors, voering in fleece. Water- en windproof. Ademend. Met ritsluiting. Conform EN471, klasse 3. Product

Veste de sécurité Hi-Viz, 91% polyester, 9% PU, réflecteurs 3M, doublure en polar. Imperméable et coupe-vent. Respire. Conforme EN471, classe 3.



Orig. nr. / N° orig. **289P**
Prijs / Prix **95,50**

Werkbroek 65% polyester, 35% katoen, 260 g/m² :

- 3-dubbel gestikt voor extra sterkte
- binnenzakken voor kniebeschermers 2 hoogtes
- 4 voorzakken, 2 achterzakken

Pantalon de travail, 65% polyester, 35% coton, 260 g/m²

- poches intérieures pour genouillères 2 hauteurs
- 2 poches arrières, 4 poches devant



Orig. nr. / N° orig. **179PB**
Prijs / Prix **74,50**

Werkbroek 65% polyester, 35% katoen, 260g/m²:

- binnenzakken voor kniebeschermers
 - knieversterking in cordura
- Pantalon de travail 65% polyester, 35% coton, 260g/m²:

- poches intérieures pour genouillères
- genoux renforcés en cordura
- peut être rallongé de 5 cm



Orig. nr. / N° orig. **180PB**
Prijs / Prix **82,50**

Handschoen voor precisiewerk in nylon met PU-coating. Gants de précision, en nylon avec enduction PU. Conform CE Cat.2 EN 388-4131.

ASSEMBLY + AUTOMOTIVE



Orig. nr. / N° orig. **GU52521**
M/T10 - Non-carded/Vrac
Order nr. 223530882 €
1,40

M/T8-11

Soepele, elastische handschoen in geitenleder. Gants souples et élastiques en cuir de chèvre.

ASSEMBLY + INDUSTRY + CRAFTS



Orig. nr. / N° orig.	GU308B	GU309B
Order nr. / N° de cde	223533696 €	223533704 €
Maat / Taille	8	9
Verpakking / Emballage	non-carded	non-carded
Min. bestelhoev. / Quant. de cde min.	12	12
VE / CE	1	1
Prijs/VE / Prix/CE	5,40 €	5,40 €

Orig. nr. / N° orig.	GU3010B	GU3011B
Order nr. / N° de cde	223533712 €	223533720 €
Maat / Taille	10	11
Verpakking / Emballage	non-carded	non-carded
Min. bestelhoeveelheid / Quant. de cde min.	12	12
VE / CE	1	1
Prijs/VE / Prix/CE	5,40 €	5,40 €

Gepoederde latex handschoenen. Gants latex poudrés. Conforme CE CAT 1.



100pcs



FOOD + PAINTING + HOUSEKEEPING

Orig. nr. / N° orig. **GU601**
M/T10
Order nr. 223535709 €
12,50

M/T7-10

ROLKRIK / CRIC ROULEUR

★★★★☆

BESTSELLER

Hydraulische rolkrik met quick-lift voetpedaal
Cric rouleur hydraulique avec pédale quick-lift

QUICK LIFT CAP. 3T



Orig. nr. / N° orig.
Order nr. / N° de cde
Capaciteit / Capacité
Hoogte minimum / Hauteur minimale
Hoogte maximum / Hauteur maximale
Gewicht / Poids
Prijs / Prix

CATM300T
754753000 €
3 T
145 mm
520 mm
39,00 kg

PROMO

112,00 € ~~122,30~~

- Met quicklift
- Avec pédale quicklift

Hydraulische rolkrik. Zeer licht voor aluminium frame. Solide basis uit plaatstaal geschikt voor dagelijks gebruik. Met handvat.

Cric rouleur hydraulique. Léger et facilement transportable grâce au châssis et aux roues en aluminium. Corps solide en tôle d'acier pour un usage quotidien. Avec poignée.

PROFESSIONAL USE

STEEL ALU CAP. 2,5T



Orig. nr. / N° orig.
Order nr. / N° de cde
Capaciteit / Capacité
Hoogte minimum / Hauteur minimale
Hoogte maximum / Hauteur maximale
Gewicht / Poids
Prijs / Prix

PROMO

CAT25ALU
754752262 €
2,5 T
100 mm
460 mm
26,00 kg

154,00 € ~~159,00~~

Hydraulische rolkrik met verlaagde bouw.
Cric rouleur hydraulique à profil bas.

QUICK LIFT CAP. 2,5T



Orig. nr. / N° orig.
Order nr. / N° de cde
Capaciteit / Capacité
Hoogte minimum / Hauteur minimale
Hoogte maximum / Hauteur maximale
Gewicht / Poids
Prijs / Prix

PROMO

CAT25TL
754752260 €
2,5 T
85 mm
455 mm
36,00 kg

112,00 € ~~119,00~~

Compacte hydraulische rolkrik voor lage voertuigen met capaciteit 2 ton met pvc koffer.
Cric rouleur hydraulique compact pour véhicules bas, d'une capacité de 2T. Livré dans un coffre pvc.

COMPACT LOW PROFILE CAP. 2T



Orig. nr. / N° orig.
Order nr. / N° de cde
Capaciteit / Capacité
Hoogte minimum / Hauteur minimale
Hoogte maximum / Hauteur maximale
Gewicht / Poids
Prijs / Prix

PROMO

CAT2L
754752221 €
2 T
85 mm
330 mm
11,00 kg

45,50 € ~~49,00~~

Hydraulische garagekrik met extra lage en lange uitbouw.
Cric hydraulique sur roues, modèle extra bas et long.

LOW PROFILE CAP. 2T



Orig. nr. / N° orig.
Order nr. / N° de cde
Capaciteit / Capacité
Hoogte minimum / Hauteur minimale
Hoogte maximum / Hauteur maximale
Gewicht / Poids
Prijs / Prix

CAT2TLL
754752261 €
2 T
75 mm
510 mm
42,00 kg

229,00 €

- Speed pump

Hydraulische garagekrik met extra lage en lange uitbouw.
Cric hydraulique sur roues, modèle extra bas et long.

LOW PROFILE CAP. 3T

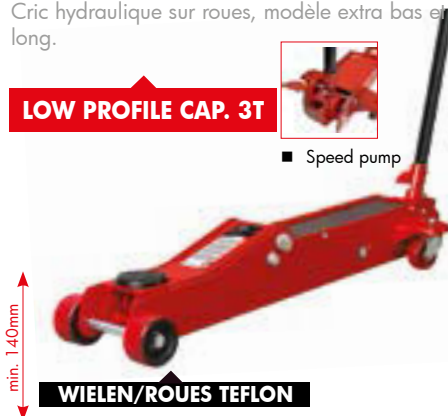

Orig. nr. / N° orig.
Order nr. / N° de cde
Capaciteit / Capacité
Hoogte minimum / Hauteur minimale
Hoogte maximum / Hauteur maximale
Gewicht / Poids
Prijs / Prix

CAT3TLL
754752270 €
3 T
140 mm
525 mm
55,00 kg

307,00 €

- Speed pump

WIELEN/ROUES TEFLON

Compacte hydraulische rolkrik 2T in pvc koffer.
Cric rouleur hydraulique compact d'une capacité de 2T, livré dans un coffre pvc.

COMPACT CAP. 2T



Orig. nr. / N° orig.
Order nr. / N° de cde
Capaciteit / Capacité
Hoogte minimum / Hauteur minimale
Hoogte maximum / Hauteur maximale
Gewicht / Poids
Prijs / Prix

CATM200
754752220 €
2 T
130 mm
380 mm
12,00 kg

48,50 €

HEAVY DUTY

★★★★★

NEW



Hydropneumatische rolkriks met 2 of 3 trappen. Professionele kwaliteit dichtingen en pomp "made in USA". Met opzetstukken. 40T of 60 T. Robuust gebouwd. Snel en gemakkelijk te bedienen.

Cric rouleur hydropneumatique à 2 ou 3 étages. Avec rallonges. Grande capacité et construction robuste. Rapide et facile à utiliser.

20T

40T

2 traps/2 niveaux

20T

40T

60T

3 traps/3 niveaux



Snelle bediening
Commande rapide



Hendel is vergrendelbaar in 3 standen (horizontaal, 45°, verticaal)
Inclinaison du bras réglable en 3 positions (horizontal, 45°, vertical)



2 extensiestukken (75mm en 45mm) voor hogere hefhoogtes.
2 rallonges de 45 et 75mm pour des hauteurs de levage plus importantes



Koppeling perslucht: 1/4"
Raccord d'air: 1/4".

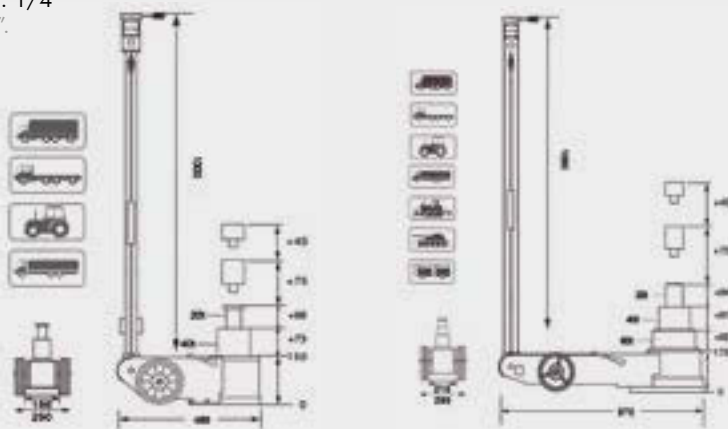

Orig. nr. / N° orig.
Order nr. / N° de cde
Capaciteit niveau 1 / Capacité niveau 1
Capaciteit niveau 2 / Capacité niveau 2
Capaciteit niveau 3 / Capacité niveau 3
Hoogte minimum / Hauteur minimale
Hoogte maximum / Hauteur maximale
Gewicht / Poids
Prijs / Prix

HPK2040L
754752286 €
40 T
20 T
-
175mm
409mm
40,00 kg
879,00

HPK204060
754752292 €
60 T
40 T
20 T
175mm
542mm
73,00 kg
1.369,00

Garagestands per paar met tandlat.
Paire de chandelles. Modèle avec crémaillère.



Orig. nr. / N° orig.	CAGS3T	CAGS6T	CAGS12T
Order nr. / N° de cde	754753030 €	754756060 €	754751212 €
Cap.	3 T	6 T	12 T
Hoogte/Haut. min.	288 mm	406 mm	482 mm
Hoogte/Haut. max.	425 mm	629 mm	715 mm
Gewicht / Poids	8,50 kg	13,90 kg	30,00 kg
Prijs / Prix	26,90	49,00	94,00

Garagestand 25T. Zware en hoge uitvoering. Met zware grondplaat en steunribben. Uiterst stabiel.
Chandelle 25 T. Version haute. Plaque de base lourde et nervurée. Extrêmement mobile.



Orig. nr. / N° orig.	CAGS25T	CAGS25TH
Order nr. / N° de cde	754751227 €	754751225 €
Capaciteit / Capacité	25 T	25 T
Hoogte min. / Hauteur min.	415 mm	675 mm
Hoogte max. / Hauteur max.	640 mm	1050 mm
Gewicht / Poids	23,50 kg	33,50 kg
Prijs / Prix	129,00	174,00

Hydraulische fleskrik.
Cric bouteille hydraulique.



PROMO

Orig. nr. / N° orig.	CATM11030	CATM11050	CATM11080
Order nr. / N° de cde	754751103 €	754751105 €	754751108 €
Cap.	3 T	5 T	8 T
Hoogte min. / Hauteur min.	194 mm	216 mm	230 mm
Hoogte max. / Hauteur max.	372 mm	413 mm	457 mm
Prijs / Prix	18,90	24,90 30,90	32,90

Orig. nr. / N° orig.	CATM11120	CATM11200	CATM11300
Order nr. / N° de cde	754751112 €	754751120 €	754751300 €
Cap.	12 T	20 T	30 T
Hoogte min. / Hauteur min.	230 mm	242 mm	285 mm
Hoogte max. / Hauteur max.	445 mm	452 mm	465 mm
Prijs / Prix	35,90 39,90	39,90	59,90

Handige kolomvijzel 2T voor heffen van maaiers, auto's, werktuigen, ... Groot bereik. ook voor horizontaal gebruik.

Cric à colonne à vis 2 T pour le levage de tondeuses, véhicules, etc. Grande amplitude.



Orig. nr. / N° orig. **HNFJ2T**
 Order nr. / N° de cde 758601032 €
 Capaciteit / Capacité 2000 kg
 Hoogte min. / Hauteur min. 130 mm
 Hoogte max. / Hauteur max. 1325 mm
 Gewicht / Poids 13,00 kg
 Prijs / Prix **99,00**

Hydraulische garagekraan. Compact oplooibaar model. 4 hijsposities.

Grue d'atelier hydraulique. Modèle compact pliable. 4 positions de levage.



PROMO

Orig. nr. / N° orig. **CAT610** **CAT620**
 Order nr. / N° de cde 754756100 € 754756200 €
 Capaciteit / Capacité 1 T 2 T
 Hefbereik / Portée 25-1800 mm 25-2300 mm
 Gewicht / Poids 72,00 kg 87,50 kg
 Prijs / Prix **279,00** ~~289,00~~ **349,00**

HEFTAFEL / TABLE ELEVATRICE ★★★★★

BESTSELLER

Hefwerktafel met hydropneumatische pomp en wielklem. Capaciteit 700kg.

Table élévatrice avec pompe hydropneumatique et pince de serrage pour roues. Capacité 700 kg.



Orig. nr. / N° orig. **TPSL700**
 Order nr. / N° de cde 758725060 €
 Capaciteit / Capacité 700 kg
 Laadvlak / Surface de chargement 1995x1218 mm
 Maximum hoogte / Hauteur maximale 825 mm
 Minimum hoogte / Hauteur minimale 185 mm
 Afmetingen oprijplaat / Dimensions rampe 550x1218 mm
 Gewicht / Poids 174,00 kg
 Prijs / Prix **929,00**

Transmissiekrik 500kg met pedaal.

Cric à transmission 500 kg, avec pédale.



Orig. nr. / N° orig. **CAT755**
 Order nr. / N° de cde 754750500 €
 Capaciteit / Capacité 500 kg
 Hoogte minimum / Hauteur minimale 1100 mm
 Hoogte maximum / Hauteur maximale 1900 mm
 Gewicht / Poids 32,00 kg
 Prijs / Prix **199,00**

Zwaar uitgevoerde garagekraan met capaciteit 1 ton. Hijst tot 2,3m hoogte.

Grue d'atelier, construction lourde, cap. 1 T. Hauteur de levage jusque 2,3 m.



HEAVY DUTY

Orig. nr. / N° orig. **CAT6100T**
 Order nr. / N° de cde 754756120 €
 Capaciteit / Capacité 1 T
 Hefbereik / Portée 250-2320 mm
 Gewicht / Poids 122,00 kg
 Prijs / Prix **565,00**

Hydraulische heftafel 500 kg.

Table élévatrice hydraulique 500kg.



PROMO

Orig. nr. / N° orig. **FHT500**
 Order nr. / N° de cde 758725050 €
 Capaciteit / Capacité 500 kg
 Laadvlak / Surface de chargement 855x550x50 mm
 Maximum hoogte / Hauteur maximale 900 mm
 Minimum hoogte / Hauteur minimale 340 mm
 Prijs / Prix **419,00** ~~439,00~~

Hydraulische uitdeukset.

Set de débosselage hydraulique.



Orig. nr. / N° orig. **CATM10CLIP**
 Order nr. / N° de cde 754751110 €
 Capaciteit / Capacité 10 T
 Prijs / Prix **159,00**

Manuele stapelaar met capaciteit 1 ton, en maximale werkhogte van 1600mm.

Gerbeur manuel avec capacité de 1 tonne et hauteur maximale de travail de 1600 mm.



NEW

Orig. nr. / N° orig. **TPSL1000**
 Order nr. / N° de cde 758701000 €
 Capaciteit / Capacité 1 T
 Maximum hoogte / Hauteur maximale 2080 mm
 Prijs / Prix **875,00**

Transpalletwagen - cap 2,5T.

Transpalette - cap. 2,5 T.



NEW

- Dubbele PU wielen met inrijwiel
- Roues doubles PU avec roulette d'assistance

- Pedaal voor zakken
- Pédale de descente

Orig. nr. / N° orig. **PHW2506**
 Order nr. / N° de cde 716152506 €
 Capaciteit / Capacité 2,5 T
 Gewicht / Poids 69,00 kg
 Afm. (l x b x h) / Dim. (L x l x h) 1543 x 520 x 1214 mm
 Prijs / Prix **299,00**



Elektrische takels 230V. Geleverd met afstandsbediening met kabel 1,6m en 2 veiligheidshaken. IP54.
Trebuis électriques 230V. Fournis avec commande à distance avec câble 1,6m et 2 crochets de sécurité. IP54.



Accessoires
Takelhouder / Porte-palan
tot/jusque 300kg
Order nr. / N° de cde 758611001 €
76,90
tot/jusque 600kg
Order nr. / N° de cde 758611010 €
87,90

PROMO

Orig. nr. / N° orig.	SH125/250	SH200/400	SH300/600-12	SH300/600-18	SH500/1000
Order nr. / N° de cde	758611250 €	758612040 €	758613060 €	758613070 €	758611012 €
Cap.	125/250 kg	200/400 kg	300/600 kg	300/600 kg	500/1000 kg
Hefhoogte / Hauteur de levage	12/6 m	12/6 m	12/6 m	18/9 m	18/9 m
Prijs / Prix	119,00 125,00	159,00 169,00	174,00 239,00	229,00 289,00	389,00

Aluminium oprijplaat. Gesloten anti-slip oppervlak. Opplooibaar in het midden. Voorzien van uitneembare veiligheidspal tegen het wegslijpen. Veiligheidsfactor: 1,5.

Rampe en aluminium. Surface plane antidérapante. Avec charnière au milieu. Munie d'une tige de sécurité amovible pour éviter le ripage. Facteur de risque: 1,5.



Orig. nr. / N° orig. **VAP1810**
Order nr. / N° de cde 754751810 €
Capaciteit / Capacité 200 kg
Breedte zijprofiel / Largeur profil latéral 294 mm
Afm. (b x d) / Dim. (l x p) 250 x 2000 mm
Prijs / Prix **119,00**

Set aluminium oprijplaten. Anti-slip met dwarsbuisstructuur. Superlicht en sterk. Opplooibaar in het midden.

Set de rampes en aluminium antidérapantes. Structure avec barre transversale. Super légères et solides. Charnière au milieu.



Orig. nr. / N° orig. **VAP2250**
Order nr. / N° de cde 754752500 €
Capaciteit / Capacité 330 kg per oprijplaat / par rampe
Afm. (b x d) / Dim. (l x p) 282 x 2250 mm
Prijs / Prix **174,00**

Aluminium oprijplaat. Plooibaar en compact. Lengte 2m.
Rampe en aluminium. Pliable et compacte. Longueur 2m.



Orig. nr. / N° orig.	VAP1910	VAP2000	VAP2010
Order nr. / N° de cde	754751910 €	754752000 €	754752010 €
Capaciteit / Capacité	400 kg	400 kg	400 kg
Breedte / Largeur	651 mm	851 mm	1051 mm
Afm. (b x d) / Dim. (l x p)	600 x 2000 mm	800 x 2000 mm	1000 x 2000 mm
Prijs / Prix	345,00	427,00	515,00

Hydraulische aanhangerkraan plooibaar capaciteit 900kg. Met lier.

Grue de remorque pliable hydraulique cap. 900 kg, avec treuil.



NEW



Orig. nr. / N° orig. **CAT900**
Order nr. / N° de cde 754753100 €
Hoogte minimum / Hauteur minimale 870 mm
Hoogte maximum / Hauteur maximale 1290 mm
Bereik / Portée 0-2015 mm
Capaciteit / Capacité 900 kg
Gewicht / Poids 55,00 kg
Prijs / Prix **219,00**

Professionele oprijplaten.
Rampes professionnelles.



**HET COMPLETE GAMMA
TOUTE LA GAMME
WWW.VYNCKIER.BIZ**

SMART DEAL

★★★★★

BESTSELLER

Olieopvang unit. Capaciteit 30 liter, PE.
Verstelbare hoogte 68-165 cm.
Bac récupérateur d'huile. Capacité 30 litres.



Olieopvangpan 15 liter.
Bac de récupération
d'huile 15 litres. HDPE



ODP15
724561004 €
560 x 480 x 460 mm
13,50 €

Orig. nr. / N° orig. **OD30PE**
Order nr. / N° de cde 724561006 €
Capaciteit / Capacité 30 l
Verstelbare hoogte/Hauteur Ajustable 680 - 1650 mm
Gewicht / Poids 5,50 kg
Prijs / Prix 69,00 €

Olieopvangunit met pneumatische lediging.
Récupérateur d'huile avec vidange pneumatique.



2 vaste en 2 zwenkwielen voor uitstekende mobiliteit.
2 roues fixes et 2 roues pivotantes pour une grande mobilité.

Orig. nr. / N° orig. **OD68**
Order nr. / N° de cde 724561001 €
Capaciteit / Capacité 68 l
Verstelbare hoogte/Hauteur Ajustable 1170 - 1780 mm
Gewicht / Poids 23,00 kg
Afm. (l x b x h) / Dim. (L x l x h) 960 x 440 x 420 mm
Prijs / Prix 179,00 €

Multifunctionele olie opvang- en afzuigunit.
2 vaste en 2 zwenkwielen voor uitstekende mobiliteit.
Unité multifonction avec récupération/aspiration d'huile d'huile



Orig. nr. / N° orig. **ODC65**
Order nr. / N° de cde 724561003 €
Capaciteit / Capacité 65 l
Verstelbare hoogte/Hauteur Ajustable 1300 - 1850 mm
Cap. tussenkamer / Cap. chambre intermédiaire 9 l
Gewicht / Poids 24,00 kg
Afm. (l x b x h) / Dim. (L x l x h) 790 x 560 x 540 mm
Prijs / Prix 279,00 €

Vloeistofafzuiger
7,3L pneumatisch/
handbediend. Voor de
meeste huishoudelijke &
automotive chemicaliën
(o.a. motorolie, transmis-
sievloeistof, versnellings-
bakolie, koelvloeistof,
remvloeistof, ...).

Aspirateur de liquide 7,3
l à commande pneuma-
tique/manuelle. Pour
la plupart des produits
chimiques ménagers &
du secteur automobile
(par ex. huile de moteur,
huile de transmission,
huile de
boîte de vitesse, liquide
de refroidissement,
liquide de frein, ...).



NEW

Orig. nr. / N° orig. **OD7PN**
Order nr. / N° de cde 724561008 €
Capaciteit / Capacité 7,3 l
Gewicht / Poids 10,50 kg
Prijs / Prix 97,90 €

Veiligheidsspiegel. Ter beveiliging van uw burelen
en winkel. Voor **binnengebruik** met glazen spie-
gel van 300mm. Niet verstelbaar onder hoek.
Miroir de sécurité. Pour la surveillance de vos
bureaux et magasin. Utilisation à l'intérieur avec un
miroir en verre de 300 mm. Angle non réglable.



GLAS / VERRE

Orig. nr. / N° orig. **SSP330**
Order nr. / N° de cde 745800540 €
Diameter / Diamètre 330 mm
Gewicht / Poids 1,30 kg
Prijs / Prix 46,90 €

Veiligheidsspiegel. Ter beveiliging van uw parking
en winkel. Voor **buitengebruik**. Onder hoek
verstelbaar.
Miroir de sécurité. Pour la surveillance de votre
parking et magasin. Utilisation à l'extérieur. Angle
réglable.



POLYCARBONATE

Orig. nr. / N° orig. **SSP600**
Order nr. / N° de cde 745800520 €
Diameter / Diamètre 600 mm
Gewicht / Poids 4,60 kg
Prijs / Prix 146,00 €

Opvangbak voor 2 of 4 vaten van 200 liter. Voorzien van 2 inkepingen onderaan voor verplaatsing met transpallet. Capaciteit conform de Vlaamse (Vlarem), Waalse en Nederlandse (CPR) milieuriichtlijnen.

Bac de rétention pour 2 ou 4 fûts de 200l. Muni de 2 encoches pour le déplacement avec un transpalette. Capacité conforme aux normes de l'environnement wallonnes, flamandes (Vlarem) et néerlandaises (CPR).

Orig. nr. / N° orig. **OPB2**
Order nr. / N° de cde 724576020 €
Cap. 2x200 l
Gewicht / Poids 26,00 kg
Afm. (l x b x h) / Dim. (L x l x h) 1220 x 820 x 330 mm
Prijs / Prix **318,€00**



Orig. nr. / N° orig. **OPB4**
Order nr. / N° de cde 724576040 €
Cap. 4x200 l
Gewicht / Poids 44,00 kg
Afm. (l x b x h) / Dim. (L x l x h) 1310 x 1310 x 370 mm
Prijs / Prix **530,€00**



Opvang voor bidons van 25 liter.

Bac de rétention pour bidons de 25l.



Orig. nr. / N° orig. **OVB50** **OVB100**
Order nr. / N° de cde 724576050 € 724576521 €
Cap. 2x25 l 4x25 l
Gewicht / Poids 5,50 kg 15,00 kg
Afm. (l x b x h) / Dim. (L x l x h) 715 x 460 x 110 mm 920 x 720 x 175 mm
Prijs / Prix **189,€00** **264,€00**

Opvangwerkvloer voor vaten van 60 of 200 liter. Uit gele PE. Lage hoogte (150mm) maakt het eenvoudig om te laden en te lossen. Capaciteit conform de Vlaamse (Vlarem), Waalse en Nederlandse (CPR) milieuriichtlijnen.

Bac de rétention pour fûts de 60 ou 200l. En PE jaune. Modèle bas (150mm) facilitant le chargement et déchargement. Capacité conforme aux normes de l'environnement wallonnes, flamandes (Vlarem) et néerlandaises (CPR).

Orig. nr. / N° orig. **OPW2**
Order nr. / N° de cde 724576200 €
Cap. 2x60 l
Gewicht / Poids 20,00 kg
Afm. (l x b x h) / Dim. (L x l x h) 1260 x 860 x 150 mm
Prijs / Prix **339,€00**



Orig. nr. / N° orig. **OPW4**
Order nr. / N° de cde 724576400 €
Cap. 4x200 l
Gewicht / Poids 40,00 kg
Afm. (l x b x h) / Dim. (L x l x h) 1660 x 1260 x 150 mm
Prijs / Prix **545,€00**



Oprijplaat.
Rampe.

Orig. nr. / N° orig. **OPR**
Order nr. / N° de cde 724576490 €
Prijs / Prix **189,€00**



toepassing/
application

Veiligheidskegels PE (hard).
Cônes de sécurité PE (dur).



Orig. nr. / N° orig. **SK30PE** **SK54PE**
Order nr. / N° de cde 745800550 € 745800560 €
Witte banden/Bandes blanches 1 2
Hoogte / Hauteur 30 cm 54 cm
Prijs / Prix **5,€50** **10,€50**
Prijs/st vanaf 50 stuks / Prix/pc à partir de 50 pcs **4,€70** **8,€90**

Afzetlint uit polypropyleen, leverbaar in rood-wit of zwart-geel.

Ruban de chantier en polypropylène, disponible en rouge-blanc ou noir-jaune.



Orig. nr. / N° orig. **PW100MZG** **PW100MRW**
Order nr. / N° de cde 758136873 € 758136874 €
Type / Type zwart/geel 1 rood/wit 2
Breedte / Largeur 50 mm 50 mm
Lengte / Longueur 100 m 100 m
Prijs / Prix **5,€20** **5,€20**

Veiligheidsbeugels voor gebruik in gevare zones in werkplaatsen als beveiliging of als afscheiding van verschillende zones.

Barrières de sécurité pour délimiter des zones dangereuses dans des ateliers ou comme séparation entre différentes zones.



**HET COMPLETE GAMMA
TOUTE LA GAMME
WWW.VYNCKIER.BIZ**

Orig. nr. / N° orig.	BHK401000	BHK401500	BHK402000
Order nr. / N° de cde	745800701 €	745800702 €	745800703 €
Diameter / Diamètre	40 mm	40 mm	40 mm
Aantal banden / Nombre bandes	6	6	6
Gewicht / Poids	6,80 kg	8,50 kg	9,60 kg
Afm. (l x b x h) / Dim. (L x l x h)	1000 x 40 x 1000 mm	1500 x 40 x 1000 mm	2000 x 40 x 1000 mm
Prijs / Prix	85,€00	93,€00	112,€00

Slang- en kabelbrug voor 1 of meer kabels met max. diameter 20mm (SI1020) of 40mm (SI0440) voor de bescherming van slangen en kabels bij wegevergangen. Zeer flexibel rubber.

Passe-câbles pour 1 ou plusieurs câbles ou tuyaux d'un diamètre maximum de 20mm (SI1020) ou 40mm (SI0440), pour la protection des câbles et tuyaux dans les dos d'âne. Caoutchouc très souple.



Orig. nr. / N° orig.	SI1020	SI0440	SI0260
Order nr. / N° de cde	745800010 €	745800020 €	745800025 €
Max. diam.	20 mm	40 mm	60 mm
Lengte / Longueur	10 m	4 m	2 m
Gewicht / Poids	15,50 kg	17,30 kg	16,20 kg
Afm. (b x d x h) / Dim. (l x p x h)	10000 x 100 x 30 mm	4000 x 170 x 50 mm	2000 x 240 x 72 mm
Prijs / Prix	209,€00	209,€00	219,€00



Afzetpaal in kunststof diam.
Poteau en plastique diam.

Orig. nr. / N° orig. **SPP1RB**
Order nr. / N° de cde 754800102 €
Hoogte / Hauteur 900 mm
Prijs / Prix **15,€90**

Plastiek ketting.
Chaîne en plastique.

Orig. nr. / N° orig. **KBR825**
Order nr. / N° de cde 754800150 €
Diameter / Diamètre 8 mm
Lengte / Longueur 25 m
Prijs / Prix **43,€90**



Set van 4 verbindingsringen voor ketting (2xR+2xW).
Sachet de 4 manilles pour chaîne (2xR+2xW).

Orig. nr. / N° orig. **SR802**
Order nr. / N° de cde 745800240 €
Dikte / Épaisseur 6 mm
Prijs / Prix **5,€20**



Klapstoeltje/ligbed met zachte kussens.
Lit de montage pliant avec coussins doux.



Orig. nr. / N° orig. **MTB3D**
Order nr. / N° de cde 756203001 €
Maximum laadcapaciteit / Charge maximale 110 kg
Afm. (l x b x h) / Dim. (L x l x h) 1020 x 400 x 470 mm
Prijs / Prix 49,90 €

Montageligbed uit harde kunststof.
Lit de montage en plastique dur.



Orig. nr. / N° orig. **MTB10**
Order nr. / N° de cde 756203002 €
Maximum laadcapaciteit / Charge maximale 130 kg
Prijs / Prix 39,90 €

Montagestoeltje op 5 PU-wielen. Verstelbaar in de hoogte. Met magneetvakje in de basis.

Chaise de montage sur 5 roues en polyuréthane. Ajustable en hauteur. Avec base aimanté dans le socle.



Orig. nr. / N° orig. **MS365**
Order nr. / N° de cde 756183650 €
Minimum-maximum hoogte / Hauteur minimale-maximale 440/555 mm
Prijs / Prix 49,90 €

Platformwagens met 4 stevige volle kunststof wielen waarvan 2 draaibaar.

Chariots plateformes avec 4 roues pleines en caoutchouc robustes dont 2 pivotantes.

- Neerklapbare hendel
- Poignée rabattable



Orig. nr. / N° orig. **SHC150** **SHC300**
Order nr. / N° de cde 758621500 € 758623000 €
Capaciteit / Capacité 150 kg 300 kg
Diam. banden / Diam. pneus 100 mm 120 mm
Afm. laadvlak / Dim. surface de chargement 740x480 mm 920x610 mm
Prijs / Prix 29,00 € 49,90 €

STEEKWAGENS / DIABLES ★★★★★

BESTSELLER

Steekwagen. Gelaste stalen (SHC01250) of aluminium (SHC01250A) buisconstructie. Op luchtbanden diam. 260mm op rollagers.

Diable. Tuyaux en acier soudé (SHC01250) ou alu soudé (SHC01250A). Pneus gonflés diam. 260 mm sur roulements à billes.



PROMO

Orig. nr. / N° orig.	SHC01250	SHC01250A
Order nr. / N° de cde	758621250 €	758621255 €
Capaciteit / Capacité	250 kg	250 kg
Afm. (l x b x h) / Dim. (L x l x h)	500 x 470 x 1150 mm	500 x 470 x 1150 mm
Prijs / Prix	58,00 € 69,00 €	99,00 €



Steekwagen type HIGH. Gelaste stalen (SHC04250) of aluminium (SHC04250A) buisconstructie. Op luchtbanden diam. 260mm op rollagers. Diable type HIGH. Tuyaux en acier soudé (SHC04250) ou en acier alu (SHC04250A). Pneus gonflés diam. 260 mm sur roulements à billes.



PROMO

Orig. nr. / N° orig.	SHC04250	SHC04250A
Order nr. / N° de cde	758624250 €	758624255 €
Capaciteit / Capacité	250 kg	250 kg
Afm. (l x b x h) / Dim. (L x l x h)	450 x 500 x 1160 mm	450 x 500 x 1160 mm
Prijs / Prix	68,00 € 74,00 €	103,00 € 107,00 €



Steekwagen TYPE BIG BOX. Gelaste stalen buisconstructie. Met neerklapbare lange voet om groot-volume lasten te kunnen vervoeren bvb. koelkast. Op luchtbanden diam. 260mm op rollagers. Diable TYPE BIG BOX. Tuyaux en acier soudé. Avec base abaissable pour transporter un grand volume. Par ex. un frigo. Pneus gonflés diam. 260 mm sur roulements à billes.



Orig. nr. / N° orig. **SHCA260**
Order nr. / N° de cde 758622612 €
Capaciteit / Capacité 150 kg
Afm. (l x b x h) / Dim. (L x l x h) 540 x 600 x 1250 mm
Prijs / Prix 111,00 €



Steekwagen TYPE BIG BOX TRAP. Diable TYPE BIG BOX TRAP.



PROMO

Orig. nr. / N° orig. **SHC410**
Order nr. / N° de cde 758624151 €
Capaciteit / Capacité 200 kg
Afm. (l x b x h) / Dim. (L x l x h) 540 x 600 x 1250 mm
Prijs / Prix 126,00 € ~~147,00 €~~



Steekwagen TYPE HEAVY DUTY. Gelaste stalen buisconstructie op volle rubberwielen diam. 200 mm.

Diable. TYPE HEAVY DUTY. Tuyaux en acier soudé. Roues pleines en caoutchouc diam. 200 mm.



PROMO

Orig. nr. / N° orig. **SHC530**
Order nr. / N° de cde 758625612 €
Capaciteit / Capacité 300 kg
Afm. (l x b x h) / Dim. (L x l x h) 550 x 660 x 1130 mm
Prijs / Prix 74,00 € ~~90,00 €~~



Zware steekwagen TYPE GASFLIES. Op luchtbanden diam. 260mm op rollagers. Diable lourd TYPE BOUTEILLE DE GAZ. Pneus gonflés diam. 260 mm sur roulements à billes.



PROMO

Orig. nr. / N° orig. **SHC561**
Order nr. / N° de cde 758625610 €
Capaciteit / Capacité 200 kg
Gewicht / Poids 18,50 kg
Afm. (l x b x h) / Dim. (L x l x h) 700 x 680 x 1100 mm
Prijs / Prix 121,00 € ~~154,00 €~~



ELECTRIC 230V

Oprolhaspels met elektrische kabel in (H07RN-F rubber-neopreen, 230Volt).
Enrouleurs de câble électrique avec câble (H07RN-F caouchouc-neoprène, 230Volt).



HAE31508



HAE31515/HAE31520



HAE32520

Orig. nr. / N° orig.	HAE31508	HAE31515	HAE31520	HAE32520
Order nr. / N° de cde	756200625 E	756200605 E	756200620 E	756202520 E
Vermogen/Puissance	2000 W	2000 W	2000 W	3200 W
Kabel / Câble	3x1,5 m²	3x1,5 m²	3x1,5 m²	3x2,5 m²
Lengte slang / Longueur tuyau	8 + 1 m	15 + 1 m	20 + 1 m	20 + 1 m
Prijs / Prix	55,90	92,90	102,00	169,00

Oprolhaspels met elektrische kabel en LED werklamp 15 leds (H07RN-F rubber-neopreen, 230Volt)
Enrouleurs de câble électrique avec lampe LED 15 leds (H07RN-F caouchouc-neoprène, 230Volt)



Orig. nr. / N° orig.	HAZ31508	HAZ31515	HAZ31520
Order nr. / N° de cde	756200626 E	756200627 E	756200628 E
Vermogen/Puissance	2000 W	2000 W	2000 W
Kabel / Câble	3x1,5 m²	3x1,5 m²	3x1,5 m²
Lengte kabel / Longueur câble	8 + 0,5 m	15 + 0,5 m	20 + 0,5 m
Capaciteit / Capacité	400 lumen	400 lumen	400 lumen
Prijs / Prix	79,90 92,90	115,90 123,00	125,90 138,00



- Anti-slip
- Anti-dérappant

Orig. nr. / N° orig.	HAE31520MO
Order nr. / N° de cde	756200630 E
Vermogen/Puissance	3120 W
Kabel / Câble	3x1,5 m²
Lengte slang / Longueur tuyau	20 + 2 m
Prijs / Prix	102,00

Dragbare kabelhaspel met unieke automatische oprolfunctie.
Enrouleur de câble portable avec fonction unique d'enroulement automatique.

- H07RN-F (VDE KEMA CEBC) IP44

WATER / EAU

Professionele, stevige automatische oprolhaspel voor water.
Behuizing in polypropyleen. Slang in soepele PVC. 180° links-rechts beweegbaar op muurbevestiging.



NEW

PROFI

Enrouleur automatique professionnel robuste pour tuyau d'eau. Cadre en polypropylène. Tuyau en PVC souple. Orientable à 180° gauche-droite sur la fixation murale.

- Automatische kabelgeleiding met snelheidscontrole
- Guide câble automatique avec contrôle de vitesse.

Orig. nr. / N° orig.	HAW01220
Order nr. / N° de cde	756200808 E
Lengte slang / Longueur tuyau	20 m
Max. druk / Pression max.	10 bar
Aansluiting / Raccord	3/4"
Inw. diam. leiding / Diam. int. tuyau	13 mm
Prijs / Prix	119,00

PVC MADE IN ITALY

AIR

Oprolhaspels met perslucht slang in PVC of HPM.
Enrouleurs avec tuyeau pour air comprimé en PVC.



HAL00808



HAL01015/
HAL01215



HAL03820

	PVC	PVC	PVC	HPM	HPM
Orig. nr. / N° orig.	HAL00808	HAL01015	HAL03820	HAL01215	HAL03820CG
Order nr. / N° de cde	756200705 E	756200707 E	756200720 E	756200745 E	756200725 E
Lengte kabel / Longueur câble	7 + 0,6 m	15 + 0,5 m	20 + 0,5 m	15 + 0,5 m	20 + 0,5 m
Diam. slang/tuyau	8 mm	10 mm	10 mm	13 mm	10 mm
Aansluiting/Raccord	1/4"	3/8"	3/8"	1/2"	3/8"
Max. druk/Puissance max.	12 bar	20 bar	20 bar	20 bar	20 bar
Prijs / Prix	62,90	84,90	103,00	109,00	129,00



NEW

PROFI

PVC MADE IN ITALY

- Automatische kabelgeleiding met snelheidscontrole
- Guide câble automatique avec contrôle de vitesse.

Automatische oprolhaspel voor montage op muur, plafond of vloer.
Enrouleur de câble automatique à monter sur un mur, un plafond ou au sol.

HPM



- Met HPM-slang & metalen schakel
- Avec tuyau HPM et support métallique

Voordelen HPM slang:

- Flexibel
- Koude bestendig
- Krult niet
- Olie & UV bestendig

Avantages du tuyau HPM:

- Flexibilité
- Résistance au froid
- Pas de déformation
- Résistance à l'huile et aux UV

Orig. nr. / N° orig.	HAL03815V
Order nr. / N° de cde	756200735 E
Lengte kabel / Longueur câble	15 + 0,9 m
Diam. slang/tuyau	10 mm
Aansluiting/Raccord	3/8"
Max. druk/Puissance max.	20 bar
Prijs / Prix	74,00

Manuele oprolhaspel met perslucht slang. Heel soepele hybride polymerslang. Stevig metalen frame op draaibaar plateau. HPM-slang
Enrouleur avec tuyeau pour air comprimé. Tuyau souple en polymère hybride. Châssis en métal sur plateau rotatif.



Orig. nr. / N° orig.	HAL01430M
Order nr. / N° de cde	756200730 E
Lengte kabel / Longueur câble	30 + 1,1 m
Diam. slang/tuyau	8 mm
Aansluiting/Raccord	1/4"
Max. druk/Puissance max.	12 bar
Prijs / Prix	71,90

HPM

HAAKSE BITSHOUDERS / PORTE-EMBOUTS À ANGLE

Haakse bitshouder. Met deze bitshouder bereikt u de meest onmogelijke hoekjes!

Porte embouts à angle. Avec ce porte-embouts vous accédez à n'importe quel petit coin !

**VOOR MOEILIK BEREIKBARE HOEKJES!
POUR ACCÈS TRÈS DIFFICILES!**

Japanese top quality

**KORTE KOP
TÊTE COURTE**

PRO75

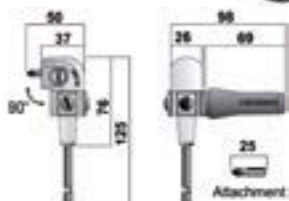

PRO75F



**VERSTELBAAR
ORIENTABLE 0-180°**

Orig. nr. / N° orig.
Order nr. / N° de cde
Prijs / Prix

PRO75
728541001
69,90 €

PRO75F
728540100
77,90 €

Haakse boorhouder hoek 90°. Met deze boorhouder boort u in de kleinste hoekjes. Met een zelfspannende boorhouder cap. 0-10mm. Porte-mandrin angulaire 90°. Ce porte-mandrin angulaire vous permet de percer dans des endroits difficilement accessibles. Fourni avec mandrin autoserrant cap. 0-10 mm.

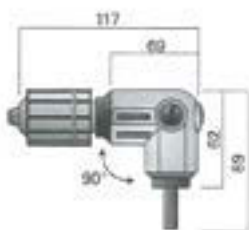

90°



Orig. nr. / N° orig.
Order nr. / N° de cde
Prijs / Prix

PRO90
728540090
67,90 €

Laspistoel 200W met temperatuurregeling (3 standen), 6-delig. In kunststof opbergkoffer, geleverd met 1 moersleutel, 2 soldeertips, 10g lasvet, 10g lasvloeistof.

Pistolet à souder 200W avec réglage de température (3 niveaux), 6 pièces. Livré dans un coffre en plastique, avec 1 clé, 2 pointes, pâte à souder en pot 10g, liquide décapant 10g.

NEW



Orig. nr. / N° orig. **SLP200**
Order nr. / N° de cde 722310037
Vermogen / Puissance 200 W
Temperatuur / Température 70-500°C
Gewicht / Poids 1,30 kg
Prijs / Prix 39,50 €

Lasbout voor het lichtere soldeerwerk. 230V. In blister met stand, rechte soldeerpunt en gebogen platte soldeertip.

Fer à souder pour le soudage léger. 230V. En blister avec support, pointe droite et pointe plate incurvée.

NEW



Orig. nr. / N° orig.	SL025	SL060	SL100
Order nr. / N° de cde	722310033	722310034	722310035
Vermogen / Puissance	25 W	60 W	100 W
Temperatuur / Température max.	380 °C	470 °C	550 °C
Prijs / Prix	9,90 €	12,90 €	15,90 €

Heteluchtpistoel 2000W met 2 temperatuurstanden 350/550 °C, 8-delig. Voor o.a. het verwijderen van verf, aanbrengen van krimpfolie, ... In kunststof opbergkoffer. Geleverd met reflector, sponning, reduceer-, en plat mondstuk en 3 schrapers.

Décapeur thermique 2000W avec réglage de température 2 niveaux 350/550 °C, 8 pièces. pour enlever les peintures et laques, pour le formage et la rétraction à air chaud. Convient aux travaux de brasage, soudage et étamage. Livré dans un coffre en plastique, avec embout réflecteur, embout protège-vitres, embout conique, embout plat et 3 grattoirs.

NEW



Orig. nr. / N° orig. **SLG2000**
Order nr. / N° de cde 722410001
Vermogen / Puissance 2000 W
Temperatuur / Température 350-550°C
Gewicht / Poids 0,75 kg
Prijs / Prix 36,90 €

SMART DEAL

★★★★★

BESTSELLER

Soldeerstation 48W met temperatuurregeling 100-450°C en display. 230V. Incl. lasbouthouder en spons.

Station de soudage 48W avec réglage de température 100-450 °C et affichage digital. 230V. Support et éponge inclus.

NEW



Orig. nr. / N° orig. **SLS48**
Order nr. / N° de cde 722310038
Vermogen / Puissance 48 W
Temperatuur / Température 100-450°C
Gewicht / Poids 1,50 kg
Prijs / Prix 59,90 €

6-delige set met soldeeraccessoires, in kunststof opbergkoffer. Bevat 10 gr tindraad, tinopneempomp, spons, lasvloeistof, pincet, draadhouder/naaldpunt.

Set de 6 accessoires de soudage dans un coffre plastique. Contient 10g de fil d'étain, une pompe à dessouder, une éponge, du liquide décapant, une pincette, une pointe aiguille et un support de fil.

NEW



Orig. nr. / N° orig. **SLA6**
Order nr. / N° de cde 722310036
Prijs / Prix 19,90 €

LED LAMPEN / LAMPES LED

★★★★★

BESTSELLERS

Super compacte en veelzijdige LED zaklamp. Met 2 magneetjes, riemclips. Werkt op 3xAAA batterij (inbegrepen). Lampe de poche LED super compacte et polyvalente. Avec aimant et crochet en nylon. Fonctionne avec 3xAAA piles (inclus).



Orig. nr. / N° orig. 801106032
Order nr. / N° de cde 801106032
Lichtsterkte / Puissance d'éclairage 80+10 lumen
Verkocht per / Vendu par 16 stuks / pcs
Prijs per st / Prix par pc 9,90

Super krachtige draadloze LED handlamp. Met magneet en nylonhaak. Herlaadbare Li-ion batterij 3,7V - 2200 mAh. Lampe à main LED sans fil super puissante. Avec 2 aimants et clip de ceinture. Batterie Li-ion rechargeable 3,7V - 2200mAh.



Orig. nr. / N° orig. 801106060
Order nr. / N° de cde 801106060
Lichtsterkte / Puissance d'éclairage 600 lumen
Verkocht per / Vendu par 10 stuks / pcs
Prijs per st / Prix par pc 37,90

Handlamp met superkrachtige LED strip en haak. Met herlaadbare batterij NiMH 1800mAh. Autonomie 4u. Lampe de poche avec bande LED super puissante, munie d'un crochet. Batterie rechargeable NiMH 1800mAh. Autonomie 4h.



Orig. nr. / N° orig. 801106010
Order nr. / N° de cde 801106010
Lichtsterkte / Puissance d'éclairage 250 lumen
Verkocht per / Vendu par 10 stuks / pcs
Prijs per st / Prix par pc 30,90

Super krachtige LED looplamp met kabel. Met haak en magneet. 230V met kabel.

Lampe baldeuse LED puissante avec câble. Avec crochet et aimant.



Orig. nr. / N° orig. 801106045
Order nr. / N° de cde 801106045
Spanning / Tension 230 V
Lichtsterkte / Puissance 400 lumen
Prijs / Prix 24,50

Krachtige 100 Lumen LED hoofdlamp op 3xAAA batterijen (inbegrepen). 3 standen: witte en rode alarmverlichting.

Lampe frontale LED puissante 100 Lumen. Fonctionne avec piles 3xAAA (inclus). 3 types d'éclairage blanc et rouge.



Orig. nr. / N° orig. 801106030
Order nr. / N° de cde 801106030
LED wattage / Puissance LED 3 W
Lichtsterkte / Puissance d'éclairage 100 lumen
Verkocht per / Vendu par 10 stuks / pcs
Prijs per st / Prix par pc 8,90

Orig. nr. / N° orig. 801106030
Order nr. / N° de cde 801106030
LED wattage / Puissance LED 3 W
Lichtsterkte / Puissance d'éclairage 100 lumen
Verkocht per / Vendu par 10 stuks / pcs
Prijs per st / Prix par pc 8,90

Magnetische LED strip 12V met schakelaar. Lampe LED magnétique 12V avec interrupteur.



Orig. nr. / N° orig. 940014330
Order nr. / N° de cde 940014330
LED wattage / Puissance LED 10 W
Lichtsterkte / Puissance d'éclairage 750 lumen
Lengte 600 mm
Prijs / Prix 78,00

Orig. nr. / N° orig. 940014331
Order nr. / N° de cde 940014331
LED wattage / Puissance LED 15 W
Lichtsterkte / Puissance d'éclairage 1200 lumen
Lengte 1000 mm
Prijs / Prix 125,00

Compacte Super LED bouwlamp met heldere, witte kleur en brede lichthoek. Levensduur 10.000 uren. Lampe de travail compacte Super LED avec lumière claire blanche et large faisceau. 6. Durée de vie 10.000 heures

Orig. nr. / N° orig. 105270670
Order nr. / N° de cde 105270670
Capaciteit / Plage de mesure 2x10W
Capacité / Plage de mesure 2x700 lumen
Prijs / Prix 64,90



NIEUW!!!

Complete modulaire werkplaatsinrichting bestaand uit:

- **Stevig multiplex werkblad** breedte 1200 of 2000mm x diepte 680mm op ergonomische werkhogte 977mm
- **Perfopaneel** (te bevestigen aan de muur) breedte 1200 of 2000mm x hoogte 940mm geschikt voor MOD haken (p. 50)
- **Verskillende kasten** DELK5, DELK8, DELK10, DEK5962 (p. 49)
- Optioneel: kast (1100x590x1920mm bxdxh) met 4 in hoogte verstelbare legplanken



NOUVEAU !!!

Équipement d'atelier modulaire complet comprenant :

- **Plan de travail robuste en multiplex** largeur 1200 ou 2000 mm x profondeur 680 mm sur une hauteur de travail ergonomique de 977 mm
- **Panneau perforé** (à fixer au mur) largeur 1200 ou 2000 mm x hauteur 940 mm conçu pour crochets MOD (p. 50)
- **Plusieurs armoires** DELK5, DELK8, DELK10, DEK5962 (p. 49)
- En option : armoire (1100x590x1920 mm lpxh) avec 4 étagères réglables en hauteur

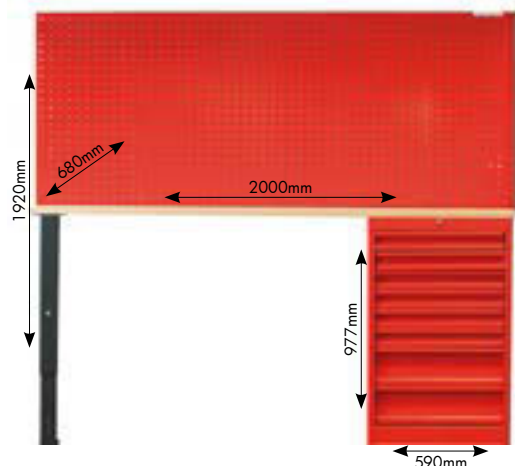

MOD20LA
856001457 €
799,00

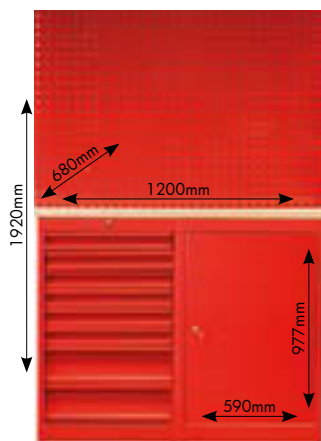

MOD12LA
856001450 €
905,00

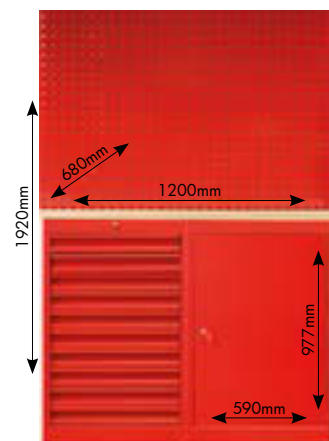

MOD12LD
856001453 €
920,00

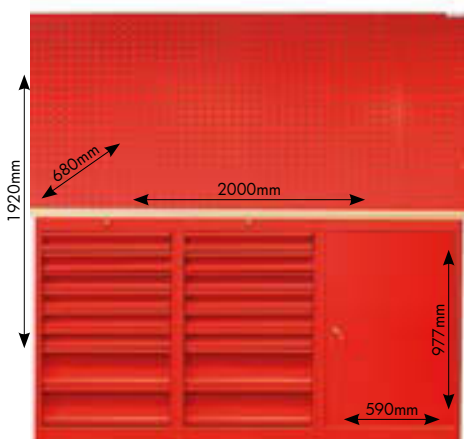

MOD20LB
856001456 €
1.465,00

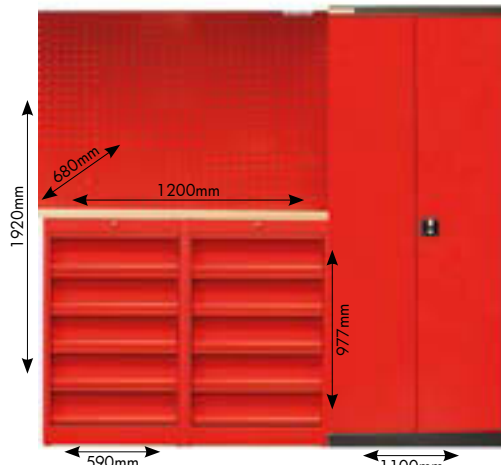

MOD12LBK
856001452 €
1.630,00

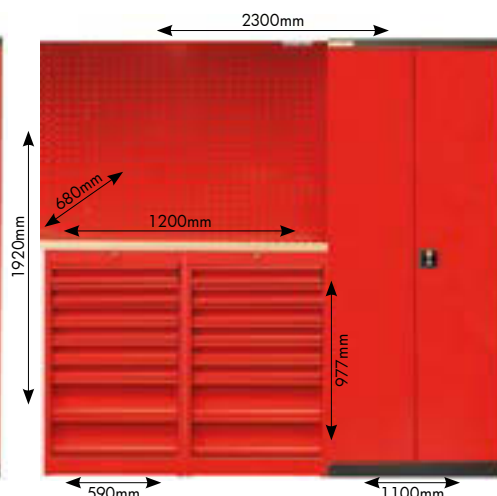

MOD12LCK
856001451 €
1.680,00

Bakje
Boîte

GWASB
856001167 €
7,90

Documenthouder
Porte-documents

GWAWC
856001165 €
29,90

Papierrolhouder
Porte-rouleaux

GWAPH
856001166 €
29,90

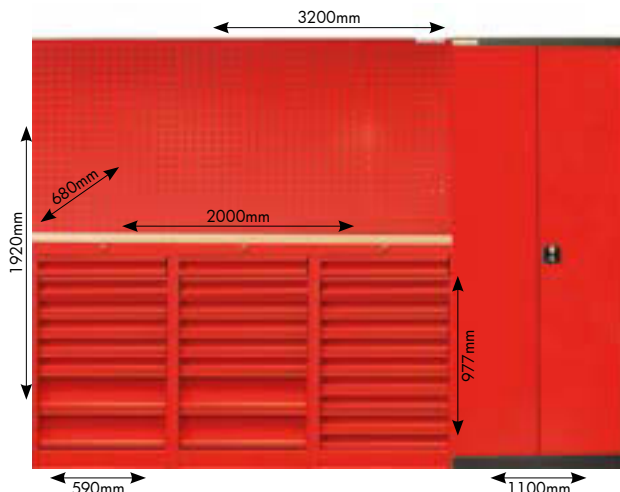

MOD20LDK
856001454 €
2.255,00

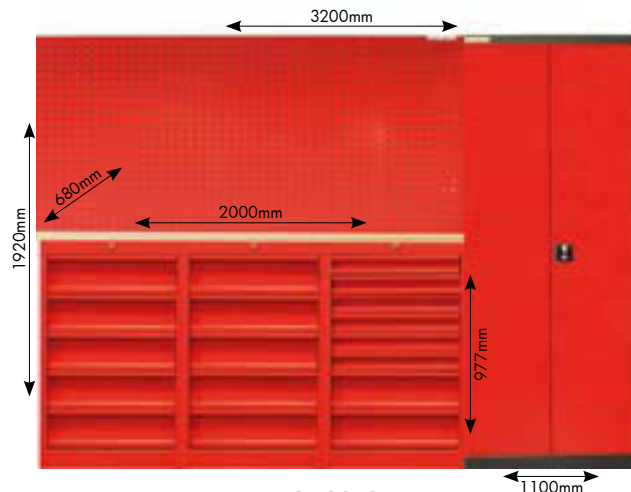

MOD20LCK
856001455 €
2.190,00

Kast met 5, 8, 10 laden, of met legplank. Laden 100% uittrekbaar, met rolgelagerde geleiders. Stevige stalen constructie uit 0,7-1,0mm staalplaat.

Armoire avec 5, 8, 10 tiroirs ou avec étagère. Ouverture 100% des tiroirs avec guides sur roulements à billes. Construction robuste en tôle d'acier de 0,7 - 1,0 mm.

Gelaste metalen ladenkast met 7 of 10 laden. Gelaagde laden. Opening laden: 85% of 55cm.

Armoire métallique entièrement soudée, avec 7 ou 10 tiroirs montés sur roulements. Ouverture maximale des tiroirs : 85% ou 55 cm.



NEW

**LADES/TIROIRS
CAP.40KG**

145mm



DELK5

63mm



DELK8



DELK10



DEK5962

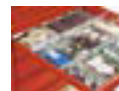

DERLK7S
751501304 €
48,00



**LADES/TIROIRS
CAP.50KG**

Orig. nr. / N° orig.
Order nr. / N° de cde
Laden / Tiroirs
Afm. laden / Dim tiroirs
Gewicht / Poids
Afm. (l x b x h) / Dim. (L x l x h)
Prijs / Prix

DELK5
856001168 €
5
5 x 145mm
57,00 kg
590 x 628 x 950 mm
489,00

DELK8
856001169 €
8
6x145mm + 2x63mm
72,00 kg
590 x 628 x 950 mm
509,00

DELK10
856001170 €
10
10 x 63mm
79,00 kg
590 x 628 x 950 mm
519,00

DEK5962
856001173 €
-
-
47,00 kg
590 x 628 x 950 mm
209,00

DERLK7
751501203 €
7
2x40mm + 3x117mm + 2x140mm
103,00 kg
715 x 725 x 980 mm
579,00

DERLK10S
751501210 €
10
8x50mm + 2x117mm
110,00 kg
715 x 725 x 980 mm
739,00

WIJ ZAGEN UW MODULAR WERKBLAD OP MAAT! / NOUS SCIONS VOTRE PLAN DE TRAVAIL MODULAR SUR MESURE! CONTACT: INFO@VYNCKIER.BIZ

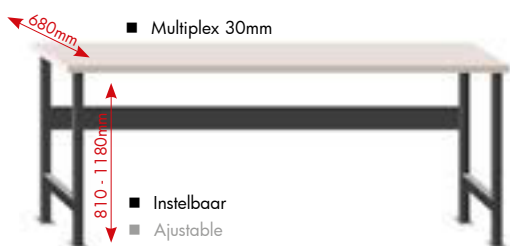

Orig. nr. / N° orig.
Order nr. / N° de cde
Cap.
Lengte/Longueur
Prijs / Prix

MOD120
856001370 €
800 kg
1200 mm
285,00

MOD200
856001360 €
800 kg
2000mm
319,00



Orig. nr. / N° orig.
Order nr. / N° de cde
Cap.
Lengte/Longueur
Prijs / Prix

MOD121
856001371 €
800 kg
1200mm
475,00

MOD201
856001361 €
800 kg
2000mm
515,00



Orig. nr. / N° orig.
Order nr. / N° de cde
Cap.
Lengte/Longueur
Prijs / Prix

MOD204
856001364 €
800 kg
2000mm
429,00

MOD124
856001374 €
800 kg
1200mm
379,00



Orig. nr. / N° orig.
Order nr. / N° de cde
Cap.
Lengte/Longueur
Prijs / Prix

MOD206
856001366 €
800 kg
2000mm
719,00



Orig. nr. / N° orig.
Order nr. / N° de cde
Cap.
Lengte/Longueur
Prijs / Prix

MOD205
856001365 €
800 kg
2000mm
505,00

MOD125
856001375 €
800 kg
1200mm
449,00



Orig. nr. / N° orig.
Order nr. / N° de cde
Cap.
Lengte/Longueur
Prijs / Prix

MOD207
856001367 €
800 kg
2000mm
955,00

Muurkast met geperforeerde achterwand en 2 afsluitbare kasten. Met 4 legplanken. Geschikt voor de MOD-haken.

Armoire murale avec fond perforé et 2 compartiments refermables. Avec 4 tablettes. Convient pour les crochets MOD.

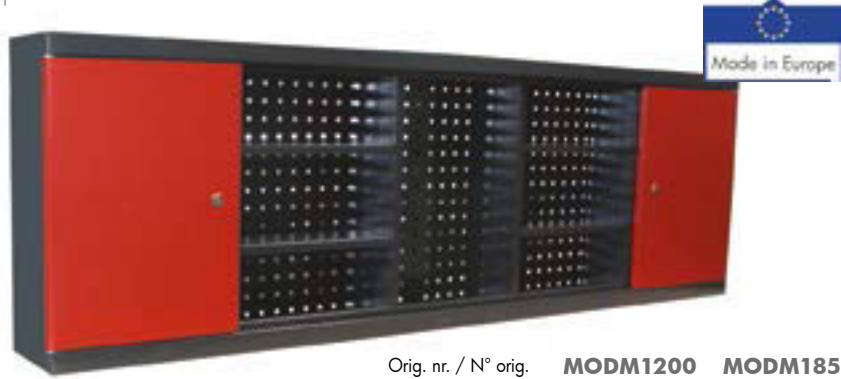

Accessoires
Geschikt voor MOD haken
Conçu pour crochets MOD

Orig. nr. / N° orig.	MODM1200	MODM1850
Order nr. / N° de cde	856001326 €	856001351 €
Gewicht / Poids	50,00 kg	42,00 kg
Afm. (l x b x h) / Dim. (L x l x h)	1200x200x600 mm	1950x200x600 mm
Prijs / Prix	184,00	234,00

MOD-haken voor Modular perfo-wanden.
Crochets MOD pour plaque perforée Modular.



OOK VOOR / AUSSI POUR MOD P.48

Orig. nr. / N° orig.	MOD23105	MOD23115	MOD23117
Order nr. / N° de cde	856001504 €	856001505 €	856001507 €
Minimum order	5 st/pcs	5 st/pcs	5 st/pcs
Prijs / Prix	1,20	1,30	1,60

Set van 45 Modular haken.
Set de 45 crochets Modular.



Orig. nr. / N° orig.	MOD23201
Order nr. / N° de cde	856001551 €
Prijs / Prix	59,90

Vlak metalen perfo-paneel geschikt voor de MOD-haken. Te monteren op de muur.
Plaque perforée. Convient pour les crochets MOD. Montage au mur.

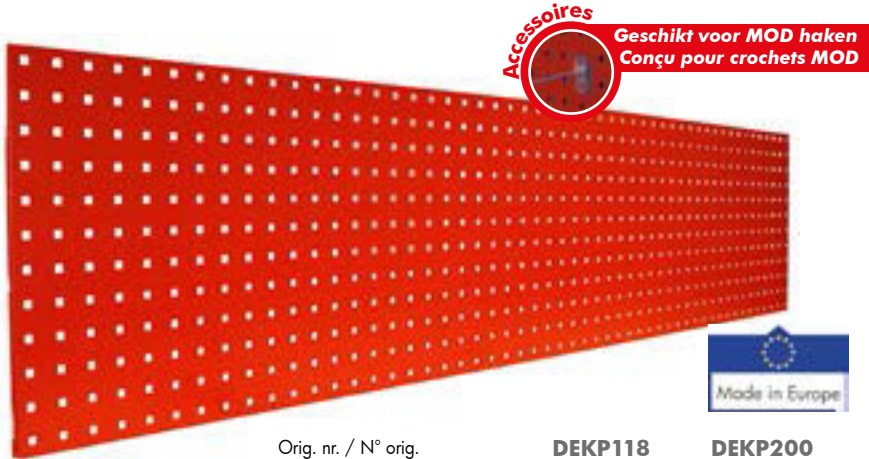

Accessoires
Geschikt voor MOD haken
Conçu pour crochets MOD

Orig. nr. / N° orig.	DEKP118	DEKP200
Order nr. / N° de cde	856001178 €	856001177 €
Afm. (l x b x h) / Dim. (L x l x h)	1180x20x940mm	2000x20x940mm
Prijs / Prix	77,00	109,00

Spuitbushouder met magneet-bevestiging. Kan op elke metalen ondergrond worden bevestigd.
Porte-aérosols avec fixation magnétique. Peut être fixé sur toute surface métallique.

PROMO

OOK VOOR / AUSSI POUR MOD P.48



Orig. nr. / N° orig.	MAG3CAN
Order nr. / N° de cde	801105760 €
Afm. (l x b x h) / Dim. (L x l x h)	127 x 298 x 130 mm
Prijs / Prix	14,50 19,50

Metalen bakjesrek met 30 plastic bakjes.
Étagère en métal avec 30 bacs en plastique.



Orig. nr. / N° orig.	DERB580
Order nr. / N° de cde	751500580 €
Gewicht / Poids	15,00 kg
Afm. (l x b x h) / Dim. (L x l x h)	685 x 135 x 580 mm
Prijs / Prix	104,00

Metalen STAR perfo-wandplaat. (zonder haken).
Panneau STAR en métal perforé. (sans crochets).

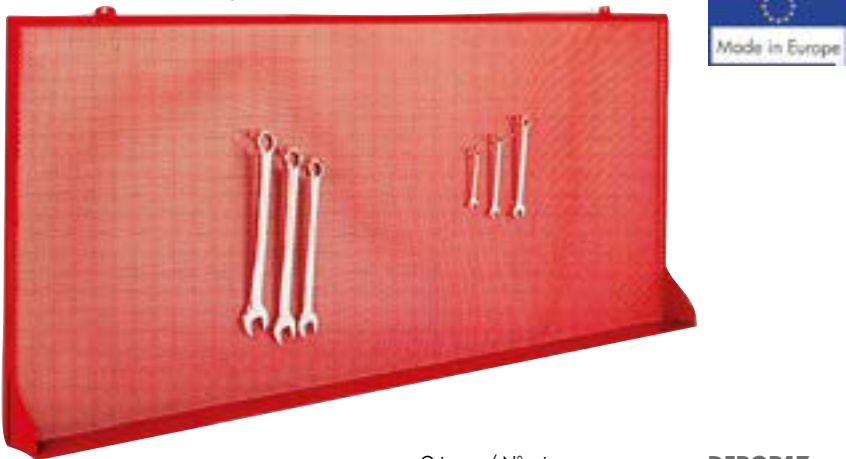

Accessoires
Geschikt voor STAR haken
Conçu pour crochets STAR

Orig. nr. / N° orig.	DERGR17
Order nr. / N° de cde	751501102 €
Gewicht / Poids	13,00 kg
Afm. (l x b x h) / Dim. (L x l x h)	2000x140x830mm
Prijs / Prix	154,00

STAR-haken voor de STAR wandplaat.
Crochets pour les panneaux STAR.



Orig. nr. / N° orig.	DERR10	DERH70	DERH100
Order nr. / N° de cde	751600010 €	751607000 €	751601000 €
Prijs / Prix	1,50	1,50	1,65

Multifunctionele magnetische rail voor stalen gereedschappen. Ideaal voor werkbank of perfo-paneel.

Rail magnétique multi-fonctionnel pour suspendre les outils métalliques. Idéal pour tout établi ou panneau perforé.



Orig. nr. / N° orig.	MAG600
Order nr. / N° de cde	801106000 €
Cap.	2000 Gauss
Afm. (l x b x h) / Dim. (L x l x h)	610x20x15mm
Prijs / Prix	12,50



Orig. nr. / N° orig.	MAG600A
Order nr. / N° de cde	801105600 €
Cap.	2000 Gauss
Afm. (l x b x h) / Dim. (L x l x h)	610x20x15mm
Prijs / Prix	12,50



Met bevestigingspunten
Avec crochets de fixation



Volledig metalen werkbank met zwaar 3mm bovenblad. Afgeronde hoeken. Stevig onderstel met metalen legplaat. Met 2 of 3 gelagerde laden, individueel afsluitbaar. De standaard versie kan worden uitgebreid met ofwel een MDF extra bovenblad (W), ofwel wielen (R), ofwel in de hoogte verstelbare voeten (P).
Établi entièrement en métal avec plateau supérieur de 3 mm. Coins arrondis. Châssis robuste avec plateau inférieur en tôle d'acier. 2 ou 3 tiroirs montés sur roulements et avec fermeture individuelle. La version STANDARD peut être équipée d'un plateau supplémentaire en MDF(W), de roues (R), ou de pieds réglables en hauteur (P). Peinture époxy.

Orig. nr. / N° orig.	DER1500A	DER2000A
Order nr. / N° de cde	751001501 €	751002001 €
Cap.	500 kg	400 kg
Laden / Tiroirs	-	-
Gewicht / Poids	75,00 kg	91,00 kg
Afm. (l x b x h) / Dim. (L x l x h)	1500 x 640 x 900 mm	2000 x 640 x 900 mm
Prijs / Prix	339,00	349,00



Orig. nr. / N° orig.
Order nr. / N° de cde
Cap.
Laden / Tiroirs
Gewicht / Poids
Afm. (l x b x h) / Dim. (L x l x h)
Prijs / Prix

DER1500	DER2000
751001500 €	751002000 €
500 kg	400 kg
2	3
83,00 kg	103,00 kg
1500 x 640 x 860 mm	2000 x 640 x 900 mm
359,00	369,00



Orig. nr. / N° orig.	DER1500W	DER2000W
Order nr. / N° de cde	751001503 €	751002004 €
Cap.	500 kg	400 kg
Laden / Tiroirs	2	3
Gewicht / Poids	103,00 kg	123,00 kg
Afm. (l x b x h) / Dim. (L x l x h)	1500 x 640 x 880 mm	2000 x 640 x 880 mm
Prijs / Prix	389,00	399,00



Orig. nr. / N° orig.
Order nr. / N° de cde
Cap.
Laden / Tiroirs
Gewicht / Poids
Afm. (l x b x h) / Dim. (L x l x h)
Prijs / Prix

DER1500P	DER2000P
751001506 €	751002021 €
400 kg	300 kg
2	3
83,00 kg	103,00 kg
1500 x 640 x 996 mm	2000 x 640 x 996 mm
359,00	369,00



Orig. nr. / N° orig.
Order nr. / N° de cde
Cap.
Laden / Tiroirs
Gewicht / Poids
Afm. (l x b x h) / Dim. (L x l x h)
Prijs / Prix

DER1500PW	DER2000PW
751001507 €	751002022 €
400 kg	300 kg
2	3
103,00 kg	123,00 kg
1500 x 640 x 1013 mm	2000 x 640 x 1013 mm
389,00	399,00

Orig. nr. / N° orig.
Order nr. / N° de cde
Cap.
Laden / Tiroirs
Gewicht / Poids
Afm. (l x b x h) / Dim. (L x l x h)
Prijs / Prix

DER1500R	DER2000R
751001504 €	751002008 €
500 kg	400 kg
2	3
88,00 kg	108,00 kg
1500 x 640 x 1035 mm	2000 x 640 x 1035 mm
439,00	449,00



Orig. nr. / N° orig.	DER1500WR	DER2000WR
Order nr. / N° de cde	751001505 €	751002009 €
Cap.	500 kg	400 kg
Laden / Tiroirs	2	3
Gewicht / Poids	108,00 kg	128,00 kg
Afm. (l x b x h) / Dim. (L x l x h)	1500 x 640 x 1053 mm	2000 x 640 x 1053 mm
Prijs / Prix	459,00	469,00

Universele metalen kast. Met 4 instelbare legplanken cap. 50kg. Met 2-puntslot.
Armoire métallique universelle avec 4 tablettes cap. 50 kg. Serrure 2-points.



Orig. nr. / N° orig.	DEK7838	DEK11038	DEK11058
Order nr. / N° de cde	856001000	856001110	856001120
Afm. (l x b x h) / Dim. (L x l x h)	780 x 380 x 1920 mm	1100 x 38 x 1920 mm	1100 x 580 x 1920 mm
Prijs / Prix	329,00	409,00	465,00

Stalen bakjesrek met uitneembare kunststofbakjes. Gemonteerd geleverd.
Étagères en acier avec bacs en plastique amovibles. Livrée montée.



Orig. nr. / N° orig.	DEBK30	DEBK48	DEBK114
Order nr. / N° de cde	856001210	856001300	856001200
Inhoud/Contenu	30 bakjes/ bacs ISPA04	48 bakjes/ bacs ISPA03	114 bakjes/ bacs ISPA02
Afm. (l x b x h) / Dim. (L x l x h)	650 x 405 x 1920 mm	650 x 290 x 1920 mm	650 x 200 x 1920 mm
Prijs / Prix	389,00	339,00	349,00

Stalen bakjeskast met 2 afsluitbare deuren met uitneembare kunststofbakjes. Gemonteerd geleverd. Met 2-puntslot.
Étagère en acier avec 2 portes verrouillables, munie de bacs en plastique amovibles. Livrée montée. Serrure 2-points.



Orig. nr. / N° orig.	DEBK30D	DEBK48D	DEBK114D
Order nr. / N° de cde	856001211	856001301	856001201
Inhoud/Contenu	30 bakjes/ bacs ISPA04	48 bakjes/ bacs ISPA03	114 bakjes/ bacs ISPA02
Afm. (l x b x h) / Dim. (L x l x h)	650 x 450 x 1920 mm	650 x 285 x 1920 mm	650 x 205 x 1920 mm
Prijs / Prix	484,00	399,00	409,00

Universele metalen kast met 3 verplaatsbare laden, perfowand en 3 legplanken cap. 50kg. Met 2-puntslot. Geschikt voor de MOD-haken.
Armoire métallique universelle avec 3 tiroirs, panneau perforé et 3 tablettes cap. 50kg. Avec serrure 2-points. Convient pour les crochets MOD.



Orig. nr. / N° orig.	DEK7838L
Order nr. / N° de cde	856001310
Afm. (l x b x h) / Dim. (L x l x h)	780 x 380 x 1920 mm
Prijs / Prix	474,00

Metalen **veiligheidskast voor stockage van gevaarlijke producten**. Met 6 uitschuifbaren legborden cap. 30kg. Met 2-puntslot, verluchtingsopening en afzuiging.
Armoire métallique de sécurité pour le stockage de produits dangereux. Avec 6 tiroirs réglables et démontables cap. 30kg. Avec serrure 2-points et ouverture de ventilation.



Uittrekbare opvang-legborden
Bacs de rétention rétractables

Orig. nr. / N° orig.	DEC9238
Order nr. / N° de cde	856001130
Afm. (l x b x h) / Dim. (L x l x h)	920 x 380 x 1920 mm
Prijs / Prix	459,00

Metalen kleerkast met ofwel 2 ofwel 3 compartimenten. Met legplank en 4 haken. Individueel afsluitbaar. Met verluchtingsopening boven- en onderaan.
Vestiaire métallique avec ou 2 ou 3 compartiments. Avec tablette et 4 crochets. Fermable individuellement. Avec ouverture d'aération.



Orig. nr. / N° orig.	DEK1K2	DEK1K3
Order nr. / N° de cde	856001312	856001313
Afm. (l x b x h) / Dim. (L x l x h)	600 x 500 x 1800 mm	900 x 500 x 1800 mm
Prijs / Prix	204,00	274,00

Gereedschapskasten met deuren in zeer stabiele en zware uitvoering, geschikt voor intensief en industrieel gebruik.
Armoires à outils avec portes. Construction lourde et robuste, pour un usage intensif et industriel.

**PROFESSIONAL
QUALITY
MADE IN SPAIN**

**PLAATDIKTE /
TÔLE 10/10**



Orig. nr. / N° orig.
Order nr. / N° de cde
Gewicht / Poids
Afm. (l x b x h) / Dim. (L x l x h)
Prijs / Prix

HE15910BL
761001396 €
95,50 kg
1000 x 490 x 1980 mm
1.085,00

HE15911BL
761001397 €
106,00 kg
1000 x 490 x 1980 mm
1.045,00

Ladekasten. Stabiele en zware uitvoering voor intensief en industrieel gebruik.
Armoires à tiroirs lourdes et stables pour usage intensif et industriel.

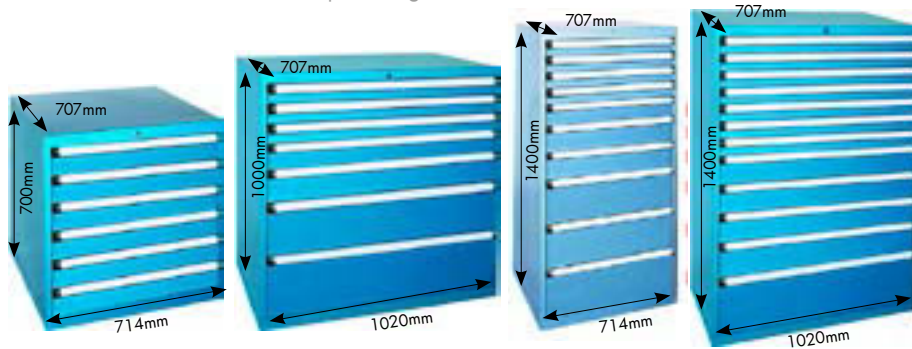

Orig. nr. / N° orig. Order nr. / N° de cde Uittrekbaar / Rétractable Capacité lades / Capacité tiroirs Aantal laden / Nombre de tiroirs Gewicht / Poids Afm. (l x b x h) / Dim. (L x l x h) Prijs / Prix	HE115108BL 761000329 € 100 % 50 kg 6 84,00 kg 714x707x700 mm 1.215,00	HE119214BL 761000607 € 90 % 100 kg 7 169,00 kg 1020x707x1000 mm 1.745,00	HE115415BL 761000436 € 90 % 100 kg 10 164,00 kg 714x707x1400 mm 1.835,00	HE119418BL 761000643 € 90 % 100 kg 12 243,00 kg 1020x707x1400 mm 2.575,00
---	--	---	---	--

Werkbank in stevige stalen constructie in blauwe hamerslagcoating.
Établi robuste en acier, finition martelée bleue.

**PLAATDIKTE /
TÔLE 15-20/10**

Orig. nr. / N° orig.
Order nr. / N° de cde
Bovenblad / Plateau supérieur
Gewicht / Poids
Afm. (l x b x h) / Dim. (L x l x h)
Prijs / Prix

HE1112003BL
761000164 €
MDF
153,50 kg
2000 x 750 x 880 mm
1.665,00



Wandkast met geperforeerde achterwand met bakjes V-BULL 1, 2 en 3. Metalen rolgordijn, afsluitbaar met sleutel.

Armoire murale avec panneau du fond perforé avec bacs V-BULL 1, 2 et 3. Volet roulant métallique verrouillable avec clé.



Orig. nr. / N° orig.
Order nr. / N° de cde
Bakjes / Bacs
Gewicht / Poids
Afm. (l x b x h) / Dim. (L x l x h)
Prijs / Prix

HE11020C1BL
761001854 €
38x0,4L+38x1,2L+39x3,5L
68,00 kg
2000 x 270 x 900 mm
725,00

Werkbanken in stevige stalen constructie in blauwe hamerslagcoating.

Établis robustes en acier, finition martelée bleue.



**PLAATDIKTE /
TÔLE 20/10**

Orig. nr. / N° orig. Order nr. / N° de cde Bovenblad / Plateau supérieur Gewicht / Poids Afm. (l x b x h) / Dim. (L x l x h) Prijs / Prix	HE11220BL 761000245 € metaal/métal 83,00 kg 2000 x 750 x 880 mm 519,00	HE11220DBL 761000247 € MDF 92,00 kg 2000 x 750 x 880 mm 595,00
--	---	---

ANDERE KLEUREN BESCHIKBAAR
AUTRES COULEURS DISPONIBLES



**MEER INFO / PLUS D'INFO:
WWW.VYNCKIER.BIZ**

HECO, PROUD SPONSOR OF THE GP3 CHAMPIONSHIP

Compacte tafelpers 10 ton.
Presse d'établi compacte 10 tonnes.

- Manometer
- Manomètre
- Handbediening
- Levier de commande

10T



- Bewegbare cilinder
- Vérin mobile
- Verstelbare tafel
- Table réglable

- Afneembare handpomp
- Pompe manuelle amovible

Orig. nr. / N° orig.
Order nr. / N° de cde
Koers cilinder / Course cylindre
Capaciteit / Capacité
Gewicht / Poids
Afmetingen (b x d x h) / Dimensions (l x p x h)
Prijs / Prix

PROMO
CAT83010TS
754758310 €
160 mm
10 T
60,00 kg
1000 x 675 x 270 mm
246,00 € ~~259,00 €~~



Ponsset voor / Set de poinçons

10 tot / jusqu'à 100T
Order nr. / N° de cde 754758311 €
74,00 €

Kleine complete tafelpers voor universeel gebruik.
Petite presse complète pour usage universel.

15T



- Bewegbare cilinder
- Vérin mobile
- Grote manometer
- Grand manomètre
- Verstelbare snelheden
- Vitesse réglables

- Instelbare tafel
- Table réglable

- Stabiele, gelaste constructie
- Construction soudée robuste

Orig. nr. / N° orig.
Order nr. / N° de cde
Koers cilinder / Course cylindre
Capaciteit / Capacité
Gewicht / Poids
Afmetingen (b x d x h) / Dimensions (l x p x h)
Prijs / Prix

PROMO
PH15BT
757170150 €
152 mm
15 T
75,50 kg
1000 x 675 x 270 mm
459,00 € ~~479,00 €~~

Hydraulisch-pneumatische atelierpers. Capaciteit 20 of 50T met links-rechts verschuifbare cilinder. Snelle voetbediende hydro-pneumatische pomp. 2 snelheden. Tafel met handlier. Met 2 V-blokken.

Presse d'atelier hydropneumatique. Capacité 20 ou 50 T. Cylindre mobile gauche-droite. Pompe hydropneumatique avec pédale de commande. 2 vitesses. Table munie d'un treuil manuel. Livrée avec 2 blocs en V.

20T

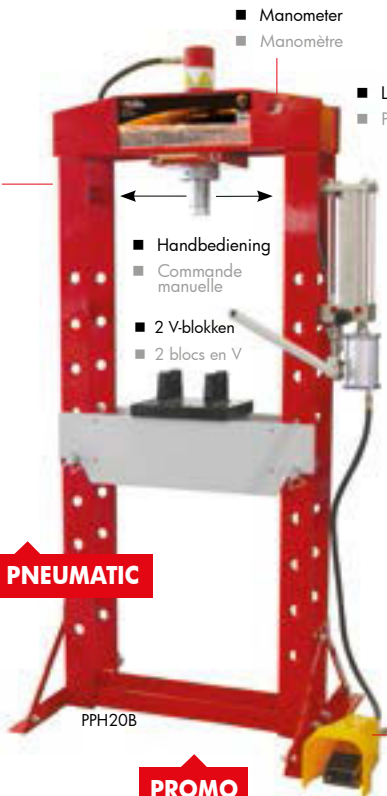

- Links-rechts verschuifbare cilinder
- Vérin mobile gauche-droite

- Manometer
- Manomètre

- Lucht-en oliepompe
- Pompe à air et à huile

- Handbediening
- Commande manuelle
- 2 V-blokken
- 2 blocs en V

- Volledig gelast frame
- Cadre entièrement soudé

HYDRO PNEUMATIC

PPH20B

Orig. nr. / N° orig.
Order nr. / N° de cde
Type pers / Type de presse
Cilinder / Cylindre
Koers cilinder / Course cylindre
Capaciteit / Capacité
Gewicht / Poids
Afmetingen (b x d x h) / Dimensions (l x p x h)
Prijs / Prix

PROMO
PPH20B
757170220 €
hydropneumatisch / hydropneumatique
mobiel / mobile
176 mm
20 T
151,00 kg
725 x 270 x 1740 mm
779,00 € ~~799,00 €~~

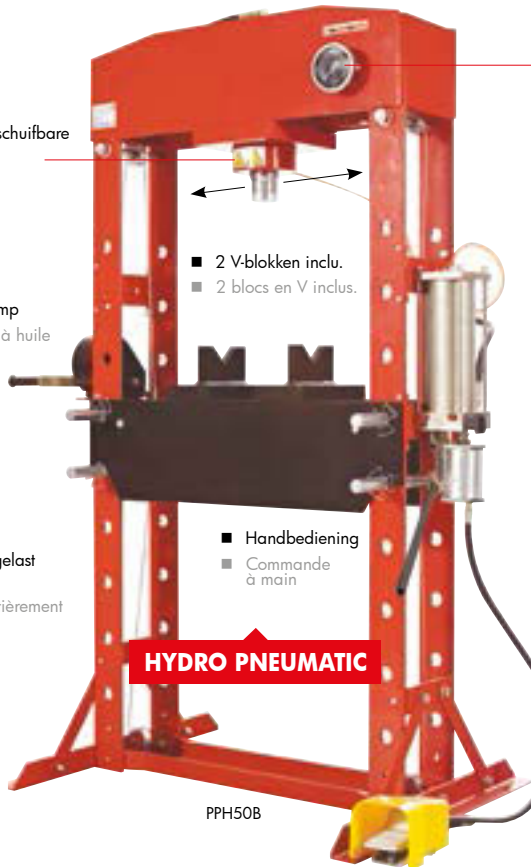

50T

- Links-rechts verschuifbare cilinder
- Vérin mobile gauche-droite

- 2 V-blokken inclu.
- 2 blocs en V inclus.

- Handbediening
- Commande à main

HYDRO PNEUMATIC

PPH50B

- Voetbediening met pneumatisch pedaal
- Pédale de commande pneumatique



- Grote manometer
- Grand manomètre



- Windas voor het heffen van de tafel
- Treuil pour hausser le plan de travail

PROMO

PPH50B
757170520 €
hydropneumatisch / hydropneumatique
mobiel / mobile
200 mm
50 T
282,00 kg
910 x 228 x 1915 mm
1.639,00 € ~~1.749,00 €~~



Ponsset voor / Set de poinçons

10 tot / jusqu'à 100T
Order nr. / N° de cde 754758311 €
74,00 €

Hydraulische manuele atelierpers met solide gelast frame, beweegbare cilinder en Vblokken.
 Presse d'atelier hydraulique avec cadre soudé robuste, cylindre mobile et blocs -V.



- Manometer
- Manomètre
- Links-rechts verschuifbare cilinder
- Vérin mobile gauche-droite
- 2 Vblokken
- 2 blocs en V
- Pomp met hand-én voetbediening.
- Pompe avec commande à main et au pied



- Voetbediening
- Commande au pied

Orig. nr. / N° orig.
 Order nr. / N° de cde
 Cilinder / Cylindre
 Koers cilinder / Course cylindre
 Aantal snelheden / Nombre de vitesses
 Capaciteit / Capacité
 Gewicht / Poids
 Afm. (l x b x h) / Dim. (L x l x h)
 Prijs / Prix

GRATIS (*)



Ponsset voor / Set de poinçons 30T

5 - 10 - 14 - 18 - 24 - 29mm
 Order nr. / N° de cde 757176561 €

220,00 €

(*) Bij CATOMA30S, zolang de voorraad strekt
 (*) Avec CATOMA30S, jusqu'à épuisement du stock.

Accessoires



Ponsset voor / Set de poinçons 20T

5 - 10 - 14 - 18 - 24 - 29mm
 Order nr. / N° de cde 757176541 €

160,00 €

Accessoires



Ponsset voor / Set de poinçons 50T

5 - 10 - 14 - 18 - 24 - 29mm
 Order nr. / N° de cde 757176581 €

245,00 €

20T 30T 50T

CATOMA20S	CATOMA30S	CATOMA50T
757172020 €	757173030 €	757175050 €
mobil / mobile	mobil / mobile	mobil / mobile
160 mm	160 mm	150 mm
2	2	2
20 T	30 T	50 T
210,00 kg	280,00 kg	430,00 kg
1750 x 1010 x 650 mm	1920 x 1400 x 650 mm	1250 x 800 x 2280 mm
1.129,00 €	2.049,00 €	2.349,00 €

Hydraulische pneumatische atelierpers met druklucht en manuele bediening. Links/rechts verplaatsbare cilinder.
 Presse d'atelier hydraulique à commande manuelle et pneumatique.
 Cylindre mobile gauche/droite.

Industriële hydraulisch-pneumatische atelierpers. Capaciteit 100T met links-rechts verschuifbare cilinder. Snelle voetbediende hydro-pneumatische pomp. 2 snelheden. Tafel met handler. Met 2 V-blokken.

Presse d'atelier hydropneumatique industrielle. Capacité 100 T avec cylindre mobile gauche/droite. Pompe hydropneumatique avec pédale de commande. 2 vitesses. Table avec treuil manuel. Livrée avec 2 blocs en V.

75T

100T

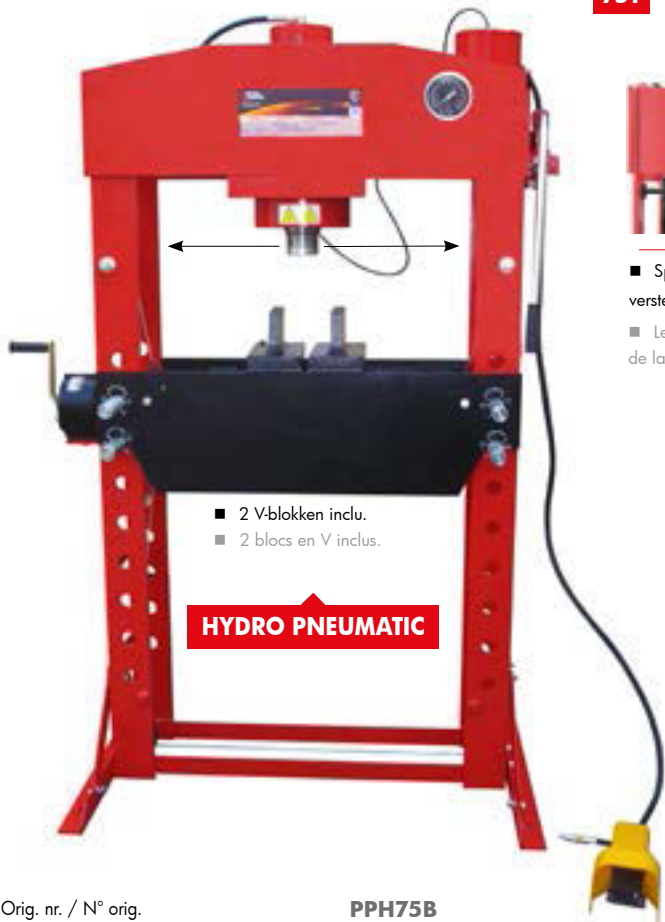

- 2 V-blokken inclu.
- 2 blocs en V inclus.

HYDRO PNEUMATIC



- Spindel voor verstelling kop
- Levier de réglage de la tête



- Geïntegreerde manometer
- Manomètre intégré



- Zware cilinder
- Lourde cylindre

- Op-neer schakelaar voor sneller werken
- Interrupteur haut-bas pour travail plus rapide

- Manuele fijnafstelling
- Régalge fin manuel

Orig. nr. / N° orig.
 Order nr. / N° de cde
 Type pers / Type de presse
 Cilinder / Cylindre
 Koers cilinder / Course cylindre
 Capaciteit / Capacité
 Gewicht / Poids
 Afm. (l x b x h) / Dim. (L x l x h)
 Prijs / Prix

PPH75B
 757170075 €
 hydropneumatisch / hydropneumatique
 mobil / mobile
 250 mm
 75 T
 282,00 kg
 910 x 228 x 1915 mm
2.299,00 €

PPH100B
 757170100 €
 hydropneumatisch / hydropneumatique
 mobil / mobile
 300 mm
 100 T
 766,00 kg
 910 x 228 x 1915 mm
3.779,00 €

- Voetpedaal voor druklucht
- Pédale pour air comprimé

Motorische atelierpersen met vaste kop en regelbare snelheid. Uitgerust met een kettingsysteem voor tafelfverstelling. Presse motorisée robuste pour travaux lourds. Vitesse réglable. Munie d'un système avec chaîne pour le réglage de la table.



- 2 V-blokken
- 2 blocs en V



Posenset voor / Set de poinçons

5 - 10 - 14 - 18 - 24 - 29mm
Order nr. / N° de cde 757176661

120,00€

50T

100T

Orig. nr. / N° orig.
Order nr. / N° de cde
Type pers / Type de presse

AGMCPM50

757160505
motorisch / motorique
3x400V

vast / fixe

250 mm

2

3x230/3x400

50 T

420,00 kg

1380 x 650 x 2290 mm

3.790,00€

AGMCPM100

757161010
motorisch / motorique
3x400V

vast / fixe

320 mm

2

3x230/3x400

100 T

950,00 kg

1670 x 850 x 2280 mm

6.150,00€

Motorische persen voor intensief en professioneel gebruik. Presses motorisées pour usage intensif et professionnel.

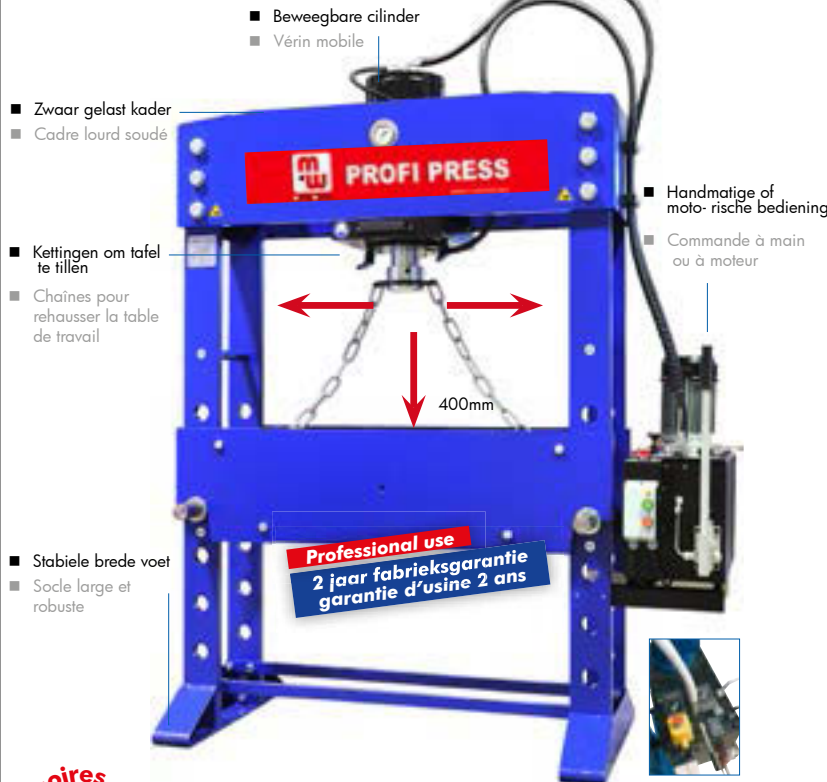

- Bewegbare cilinder
- Vérin mobile

- Zwaar gelast kader
- Cadre lourd soudé

- Kettingen om tafel te tillen
- Chaînes pour rehausser la table de travail

- Stabiele brede voet
- Socle large et robuste

- Handmatige of motorische bediening
- Commande à main ou à moteur

Professional use
2 jaar fabrieksgarantie
garantie d'usine 2 ans



Set 2 V-Blokken / Set 2 blocs-V

100T
Order nr. / N° de cde 757161629 599,00€

160T
Order nr. / N° de cde 757161630 760,00€

- Pomp met 2 snelheden
- Pompe à 2 vitesses

100T

160T

Orig. nr. / N° orig.
Order nr. / N° de cde
Type pers / Type de presse
Cilinder / Cylindre
Koers cilinder / Course cylindre
Aantal snelheden / Nombre de vitesses
Motor / Moteur
Capaciteit / Capacité
Gewicht / Poids
Prijs / Prix

PM100B2

757161614
motorisch / motorique
mobiel / mobile

400 mm

2

3x400

100 T

970,00 kg

6.000,00€

PM160B2

757161621
motorisch / motorique
mobiel / mobile

400 mm

2

3x400

160 T

1195,00 kg

8.500,00€

99-delige gereedschapset in stevige 5 delige metalen koffer. Dankzij het schuim blijft het gereedschap netjes geordend. De rode "achtergrond" zorgt ervoor dat ontbrekend gereedschap onmiddellijk opgemerkt wordt.

Set de 99 outils dans un coffre à 5 compartiments. Grâce à la mousse, les outils restent bien en place. Le fond rouge permet de voir immédiatement s'il manque un outil.

99 PCS

INDUSTRIAL QUALITY CRV



Orig. nr. / N° orig.
Order nr. / N° de cde
Gewicht / Poids
Afm. (l x b x h) / Dim. (L x l x h)
Prijs / Prix

BTK99A

855006919

13,60 kg
460 x 260 x 200 mm

129,00€



- Doppen/Douilles 1/2": 10 - 13 - 14 - 16 - 17 - 18 - 19 - 20 - 22 - 24 mm
- Bougiedoppen/Douilles bougies 1/2": 16 - 21mm
- Ratel/Racagnac 1/2": 72 tanden/dents
- Verlengstuk/Rallonge: 125 - 250 mm
- Accessoires 1/2" + 3/8"
- Steekringsleutels/Clés mixtes: 6 - 7 - 8 - 9 - 10 - 11 - 12 - 13 - 14 - 15 - 16 - 17 - 18 - 19 - 20 - 22 mm
- Bitsset met handvat/ Set d'embouts avec manche
- Magnetische bitshouder/Porte-embout magnétique 1/4"
- Combinatietang/Pince universelle 7"
- Zijkniptang/Pince coïquante 6"
- Griptang/Pince grip 7"
- Waterpomptang/Pince multiprise 10"
- Schroevendraaiers/Tournevis: PH2x38 - PH0x75 - PH1x75 - PH2x100 - PL6.5x38 - PL3.0x75 - PL5.5x75 - PL6.5x100mm
- Beitelset/Set de burins
- Hamer/Marteau 300g;
- Rolmeter/Mètre ruban 3m
- Handzaag/Scie manuelle 10"
- Handlamp/Lampe de travail

91-delige gereedschapskoffer in stevige ALU koffer.
Set de 91 outils dans un coffre ALU solide.

91 PCS INDUSTRIAL QUALITY CRV

Orig. nr. / N° orig. **BTK91A**
Order nr. / N° de cde 855006908
Prijs / Prix **109,00 €** ~~125,00~~



Schroevendraaiers/
Tournevis:
- plat 6.5x100mm
- plat 5x75mm
- PH1x75mm
- PH2x100mm
Mini-beugelzaag/mini
scie à main



Basis HSS borenset/Set
de mèches HSS de base:
- HSS-Ti (mm): (2 - 3 - 4 - 5 - 6 - 8)
- beton/béton (mm): (4 - 5 - 6 - 8 - 10)
- hout/bois (mm): (4 - 5 - 6 - 8 - 10)
Cutter
Combinatietang/Pince universelle: 160mm
Kniptang/Pince coupante: 160mm
Lange bektang/Pince long bec 160mm



Set Hex sleutels 7st./Set de 7 clés Hex 2.5-10mm
Steekringsleutels 7st./Set de 7 clés mixtes 8-17mm

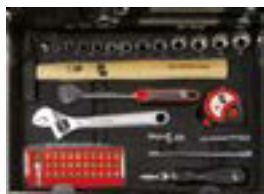

Ratel/Racagnac 3/8" 45-lands/dents
Doppen/douilles 3/8" 9-20mm 3/8"
Verlengstukken/Rallonges 3/8" 75, 150mm
Kniekoppelingen/Raccords coudés 3/8"
Adaptors/Adaptateurs 3/8"-1/4"
Bankhamer/Marteau allemand 300g
Schroefslutel/Clé à molette 200mm
Rolmeter/Mètre ruban: 3,5m
Bitsratelhandvat/Poignée pour embout
Bitshouder/Porte-embout 60mm
31 bitsen /embouts 1/4":
- PH: 0 - 1 - 2 - 3 - 4
- PZ: 0 - 1 - 2 - 3 - 4
- T: 10 - 15 - 20 - 25 - 27 - 30
- Plat (mm): 3 - 4 - 4,5 - 5 - 5,5
- 6 - 7
- H: 1,5 - 2 - 2,5 - 3 - 4 - 5 - 6



68-delige gereedschapskoffer type VDE 100V.
Set de 91 outils VDE 100V.

68 PCS INDUSTRIAL QUALITY CRV



Tangen VDE/Pinces VDE:
- lange bektang/Long bec
- kniptang/Coupante
- Platte bektang/Bec Plat
- Waterpomptang/Pince multiprise
- Ontmanteltang/Pince à dénuder
Set allensleutels/Set de clés Allen:
- 1.5-8mm
Schroevendraaiers/Tournevis VDE:
- PH + plat, 6 st./Pcs
Bankhamer/Marteau allemand: 300mm
Rolmeter/Mètre ruban: 5m
Steekringsleutels/Clés mixtes: 8-17mm, 9 st./Pcs
Precisieschroevendraaiers/Tournevis de précision VDE: PH + plat, 6 st./Pcs
Ratel/Racagnac: 1/4" - 1/2"
Doppen/Douilles:
- 1/4" 4-14mm, 13st./pcs
- 1/2" 10-22mm 9st./Pcs
Accessoires: 1/4" - 1/2"

Orig. nr. / N° orig. **BTK68VA**
Order nr. / N° de cde 855006917
Prijs / Prix **179,00 €** ~~209,00~~

134 DELIGE GEREEDSCHAPSSET / SET D'OUTILS 134 PCS



BESTSELLER

134-delige Crv. gereedschapsset voor de vakman, in stevige ALU koffer.
Set de 134 outils en Crv. pour le professionnel, dans un coffre ALU solide.



134 PCS INDUSTRIAL QUALITY CRV

Orig. nr. / N° orig. **BTK134A**
Order nr. / N° de cde 855006913
Prijs / Prix **199,00 €** ~~219,00~~



Doppen/Douilles:
- 1/4" 4-14mm 13st./pcs
- 1/2" 10-32mm 13st./pcs
- 1/2" lang/longues 16-21 2st./Pcs.
Racagnac 48 lands/dents: 1/4" - 1/2"
T-baar/Barre T: 1/4" - 1/2"
Verlengstukken/Rallonges:
1/4": 50-100mm - 1/2" 125-250mm
Kniekoppelingen/Raccords coudés:
1/4" - 1/2"

Bitshouder/Porte-embout: 1/4"
Bitsratelhandvat/Poignée pour embout
Bitshouder verlengstuk/Rallong pour porte-embout
Bankhamer/Marteau allemand: 300mm
Rolmeter/Mètre ruban: 5m
- Plat (mm): 5,5 - 6 - 8
- Hex (mm): 4 - 5 - 6
- PH: 1 - 2 - 3 - 4
- PZ: 1 - 2 - 3 - 4
- T: 10 - 15 - 20 - 25 - 30 - 40

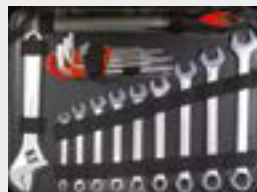

9 Allensleutels/9 clés Allen: 1,5 - 10mm
Schroefslutel/Clé à molette: 250mm
Steekringsleutels/Clés mixtes: 8-22mm 9st./Pcs.
Vijl halfrond/Lime demi ronde



Combinatietang/Pince universelle: 160mm
Kniptang/Pince coupante: 160mm
Lange bektang/Pince long bec: 180mm
HD kniptang/Pince coupante: 180mm
Waterpomptang/Pince multiprise: 240mm
Schrijnwerkers kniptang/Tenaille russe: 250mm
Voltmeter/Voltmètre 100-250 V
Schroevendraaiers/Tournevis:
- plat 6.5x100mm
- plat 5x75mm
- PH1x75mm
- PH2x100mm



Beitelset 5 st./Set de 5 burins
Mini bitsset/Set d'embouts mini:
- Plat (mm): 1 - 1,5 - 2 - 2,5 - 3 - 3,5 - 4
- PH: 0 - 00 - 000
Circlipstang combi met 4 klauwen/Pince circlips combi 4 griffes
Mes/Couteau
Werklamp/Lampe de travail
Mini beugelzaag/Mini scie à main
150mm

Kabelkrimptang/Pince à sertir
Kabelschoenset/Set de cosses 40st.
Waterpas/Niveau 300mm

TOOLSETS

Gereedschapswagen met 7 laden en toolset 358 gereedschappen in PS-trays.
Servante d'atelier à 7 tiroirs avec toolset 358 outils en PS-trays.

B.TOOL



NEW

359 PCS

Orig. nr. / N° orig.
Order nr. / N° de cde
Prijs / Prix

BTK359W
855006950
579,00

Gereedschapswagen met 7 laden en toolset 396 gereedschappen in PS-trays.
Servante d'atelier à 7 tiroirs avec toolset 396 outils en PS-trays.



NEW

397 PCS

Orig. nr. / N° orig.
Order nr. / N° de cde
Prijs / Prix

MWT397G
855006610
579,00

MWT397R
855006611
579,00



Montagegbed / Lit de montage

Order nr. 756203002 39,95

(*) Voor bestellingen tot 31/12/2014 en zolang de voorraad strekt
(**) Voor bestellingen tot 31/12/2014 en zolang de voorraad strekt



Doppen/ Douilles 1/2" 10-32mm 17 st./pcs.
+ accessoires

Doppen/douilles 1/4" 4-14mm 13 st./pcs.
+ accessoires

Doppen/ douilles 1/4" 5-13mm 9 st./pcs.

Dopbitsen/embouts T 8-40, PH 1-3, Hex 3-8,
Plat 4-7 +

Allensleutels bolkop 1,5 - 10mm 10st./pcs.



Allen Sleutels/Clés Allen: Thendel bolkop/
Poignée T et tête sphérique 6 st./pcs (mm):
6x150 - 5x150 - 4x150 - 3x100 - 2.5x100
- 2x100

17 Steekringsleutels / 17 Clés mixtes: -
6-22mm

10 dubbele steekringsleutels / 10 clés à fourche
doubles: 6-32mm



Allen sleutels en geïsoleerde
schroevendraaiers/Clés Allen et tournevis
isolés: Plat 3 - 5,5mm / PH: 1 - 2 / Plat
(mm) 1,8, 2, 2,4, 3 / PH: 0 - 00 - 1 / Plat
(mm): 2 - 8mm

Allen Sleutels/Clés Allen

Torx schroevendr./Tournevis Torx: TX 10 - 40

Schroevendraaiers/Tournevis Plat (mm): 6x38
- 6x100 - 6x150 - 5x100 / PH: 2x38 - 1x100
- 3x150



Tangen set/Set de pinces + Hamers/Marteaux



Kabelschoenset/Set de cosses 201 st./pcs
4 Circlipstangen/4 pinces circlips



Doppen/douilles 1/4" 4-14mm + 6-13mm long
- bitsdoppen/douilles embouts plat, Ph, Pz, Tpx,
Hex - 43 st./pcs. + accessoires

Doppen/douilles 1/2" 10-32mm - 26 st./pcs.
+ accessoires

Bitsset 65st./pcs. met handvat/poignée - 6
precisieschroevendraaiers/tournevis de précision



2 hex & 2 torx sets - 7 & 10 st./pcs.

Steekringsleutels 6-24mm 16st./Clés mixtes
6-24mm 16 pcs.

Steekringsleutels 6-32mm 11 st./Clés mixtes
6-32mm 11 pcs.



Schroevendraaiers plat & PH 8st.
Tournevis plat & PH 8 pcs.
Plat : 3x75, 4x100, 5x125, 6x150;
PZ #1x100, #2x125; PH #1x100, #2x125

Schroevendraaiers TX 7 st./Tournevis TX 7 pcs.
TX10x100; TX15x100, TX20x100, TX25x100,
TX27x100, TX30x100, TX40x125mm

2 schroefleutels / clés à molette 150-250mm
1 griptang / pince grip 235mm

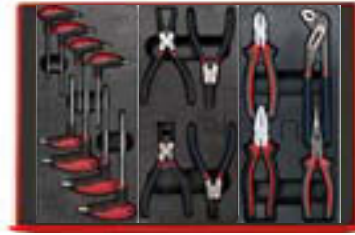

Allensleutels met T-hendel 8st./Clés Allen avec
poignée en T 8pcs. Hex 2.2.5-3-4-5-6-7-8mm

Circlipstangen 175mm 4 st./
Pincers circlips 175mm 4 pcs.

Tangenset / Jeu de pinces 4 st./pcs.
Waterpomptang/pince crocodile 240mm
Platte tang/pince plat 200mm
Langebektang/pince à long bec 180mm
Knip tang/pince coupante 180mm



Hamer- & beitelse 7st.
Set de marteau et burins 7pcs.

Kabelschoentang & kabelschoenen 161 st.
Set de cosses et pince à sertir 161 pcs.

Opbergvak met vakverdeling
Bac de rangement avec séparations

Gereedschapswagen met 7 laden en toolset 443 gereedschappen in EVA-trays.
Servante d'atelier à 7 tiroirs avec toolset 443 outils en EVA-trays.



NEW

444 PCS

MWT444FR

MWT444FG

Orig. nr. / N° orig.
Order nr. / N° de cde
Prijs / Prix

MWT444FG
855006614
699,00

MWT444FR
855006615
699,00

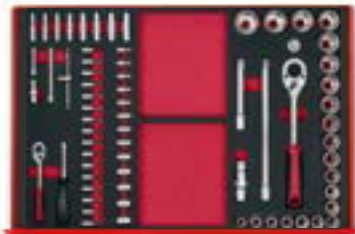

Doppen/douilles 1/4" 4-14mm + 6-13mm long
- bitsdoppen/douilles embouts plat, Ph, Pz, Tpx,
Hex - 43 st./pcs. + accessoires

Doppen/douilles 1/2" 10-32mm - 26 st./pcs.
+ accessoires

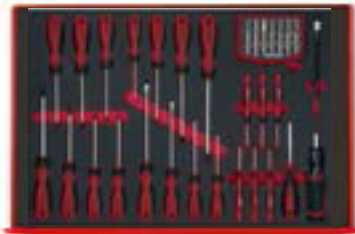

Schroevendraaiers plat & PH 8st./
Tournevis plat & PH 8 pcs. - Plat :3x75, 4x100,
5x125, 6x150; PZ #1x100, #2x125;
PH #1x100, #2x125

Schroevendraaiers TX 7 st. / Tournevis TX 7 pcs. -
TX10x100; TX15x100, TX20x100, TX25x100,
TX27x100, TX30x100, TX40x125mm

Bitsset 65st./pcs. met handvat/poignée en 6
precisieschroevendraaiers/tournevis de précision



2 hex & 2 torx sets - 7 & 10 st./pcs.

Ratelsteekringsleutels 8-22mm 12st.
Clés mixtes racagnac 8-22mm 12 pcs.

Steekleutels 6-32mm 11 st.
Clés mixtes 6-32mm 11 pcs



2 schroefleutels / clés à molette 150-250mm
1 griptang / pince grip 235mm
Tangenset / Jeu de pinces 4 st./pcs.
Waterpomptang/pince crocodile 240mm
Platte tang/pince plat 200mm
Langebektang/pince à long bec 180mm
Kniptang/pince coupante 180mm
Circlipstangen 175mm 4 st./Pinces circlips
175mm 4 pcs.



Vijlen / limes 5st./pcs.
Blindklinktang/pince à riveter 2.4-4.8mm
Kabelschoentang/pince à sertir + ass.
Kabelschoenen & blindklinknagels/ass. cosses
& rivets

Gereedschapswagen met 7 laden, topbox met 4 laden
en toolset 706 gereedschappen in EVA-trays.
Servante d'atelier à 7 tiroirs, topbox à 4 tiroirs et toolset 706 outils en EVA-trays.



NEW

707 PCS

MWT700FG
855006618
1.299,00



Bakje / Boite

Order nr. / N° de cde 856001167 7,90



Documenthouder / Porte-documents

Order nr. / N° de cde 856001165 29,90

TOOLSET 443



+



Schroevendraaiers geïsol./tournevis isolés
plat, PH, PZ ; allensleutels met T-hendel/clés
Allen poignée- T 2-8mm 8st./pcs. ; TX-sleutels
met T-hendel/clés TX av. poignée-T TX9-40
8st./pcs.



Precisiesbitsset/embouts de précision;
moment- sleutel/clé dynamométrique 1/2"
40-200Nm ; dopbitsen/douilles à embout
1/2" L.50mm : Hex5-12/M5-14/TX25-50;
dopbitsen/douilles embout 1/2" L.25mm:
TX20-60/Hex7-19/M5-14



Handzaag 300mm, hamer& nylonhamer,
beitelset, cutters, rolmeter, schuifmaat 150mm,
kraspen, meelgat 300mm
Scie 300mm, marteau & marteau nylon, jeu
de burins, couteaux, mètre à ruban, pied à
coulisse 150mm, pointe à tracer, latte de
mesure 300mm



Soldeerbout 60W + accessoires, handlamp
250 lumen, pocket lamp 80+10 lumen,
multimeter, draadeinduitalers N°1-6,
tappen M3-M12, boren 1-10mm
Fer à souder 60W + accessoires, lampe à
main 250 lumen, lampe de poche 80+10
lumen, multimètre, extracteur de vis n° 1-6,
tarauts M3-M12, mèches 1-10mm

Werkplaatswagen met 3 plateaus.
Servante avec 3 plateaux.



PROMO

Orig. nr. / N° orig. **DERG003**
Order nr. / N° de cde 751503000 €
Gewicht / Poids 15,00 kg
Afm. (l x b x h) / Dim. (L x l x h) 900 x 430 x 800 mm
Prijs / Prix **85,00** € ~~99,00~~

Gereedschapskoffer 4 laden.
Coffre à outils 4 tiroirs.



Orig. nr. / N° orig. **GT104G**
Order nr. / N° de cde 856001104 €
Gewicht / Poids 840 x 480 x 420 mm
Afm. (l x b x h) / Dim. (L x l x h)
Prijs / Prix **189,00** €

Gereedschapswagen 7 laden.
Servante avec 7 tiroirs.



**LADES 100% UITTREKBAAR
TIROIRS OUVERTURE 100%
CAP. 50KG**

Orig. nr. / N° orig. **GW107**
Order nr. / N° de cde 856001107 €
Gewicht / Poids 60,00 kg
Afm. (l x b x h) / Dim. (L x l x h) 840 x 480 x 940 mm
Prijs / Prix **309,00** €

Gereedschapswagen 7 laden.
Servante avec 7 tiroirs.



**LADES 100% UITTREKBAAR
TIROIRS OUVERTURE 100%
CAP. 50KG**

Orig. nr. / N° orig. **GW107R**
Order nr. / N° de cde 856001105 €
Gewicht / Poids 60,00 kg
Afm. (l x b x h) / Dim. (L x l x h) 840 x 480 x 940 mm
Prijs / Prix **309,00** €

Gereedschapswagen 7 laden.
Servante avec 7 tiroirs.



**LADES 100% UITTREKBAAR
TIROIRS OUVERTURE 100%
CAP. 50KG**

Orig. nr. / N° orig. **GW107G**
Order nr. / N° de cde 856001106 €
Gewicht / Poids 60,00 kg
Afm. (l x b x h) / Dim. (L x l x h) 840 x 480 x 940 mm
Prijs / Prix **309,00** €

Gereedschapswagen met zeer robuust frame.
Servante avec bâti robuste.



**LADES 100% UITTREKBAAR
TIROIRS OUVERTURE 100%
CAP. 50KG**

Orig. nr. / N° orig. **GW115**
Order nr. / N° de cde 856001117 €
Gewicht / Poids 100,00 kg
Afm. (l x b x h) / Dim. (L x l x h) 1408 x 470 x 1050 mm
Prijs / Prix **659,00** €

Mobiele werktafels. Gelaste stalen constructie. Met slot. 2 vaste wielen, 2 draaibare met rem. Bovenblad in multiplex 40mm. Ook geschikt voor Teng Tools TC-Trays en TTX-trays.
Servantes sur roues. Construction en acier soudé. Avec serrure. 2 roulettes fixes, 2 pivotantes avec frein. Tôle en multiplex 40mm. Convient aussi pour les TC-trays et TTX-trays Teng Tools.



kast met 2 legborden
optinole ladeindeling
armoire avec 2 plateaux
compartiments pour tiroir en option



Orig. nr. / N° orig. **DEW12060P**
Order nr. / N° de cde 856001150 €
Gewicht / Poids 65,00 kg
Afm. (l x b x h) / Dim. (L x l x h) 1200 x 600 x 950 mm
Prijs / Prix **329,00** €



Orig. nr. / N° orig. **DEW12060K2**
Order nr. / N° de cde 856001155 €
Gewicht / Poids 50,00 kg
Afm. (l x b x h) / Dim. (L x l x h) 1200 x 600 x 950 mm
Prijs / Prix **339,00** €



Orig. nr. / N° orig. **DEW12060L**
Order nr. / N° de cde 856001140 €
Gewicht / Poids 80,00 kg
Afm. (l x b x h) / Dim. (L x l x h) 1200 x 600 x 950 mm
Prijs / Prix **419,00** €

Mobiele werktafel. Inklapbaar.
Etabli mobile. Pliable.



Orig. nr. / N° orig. **DETW10070**
Order nr. / N° de cde 713900030 €
Maximum belastbare capaciteit /
Capacité de charge maximale 250 kg
Afm. (l x b x h) / Dim. (L x l x h) 1000 x 700 x 830 mm
Prijs / Prix **159,00** €

Materiaalkar met 4 afsluitbare lades (100% uittrekbaar) en een open opbergvak bovenaan. Te combineren met de MODULAR werkbanken. Ook geschikt voor Teng Tools TC-Trays en TTX-trays.

Servante avec 4 tiroirs (ouverture 100%) refermables et bac de rangement avec caoutchouc en haut. A combiner avec les établies MODULAR. Convient aussi pour les TC-trays et TTX-trays Teng Tools.



Orig. nr. / N° orig. **MODK440**
Order nr. / N° de cde 856001325 €
Gewicht / Poids 440 x 530 x 780 mm
Prijs / Prix **297,00** €



Orig. nr. / N° orig. **DEW12060L2**
Order nr. / N° de cde 856001145 €
Gewicht / Poids 92,00 kg
Afm. (l x b x h) / Dim. (L x l x h) 1200 x 600 x 950 mm
Prijs / Prix **484,00** €

Compacte opbergkoffers. Afsluitbaar met hangslot (niet meegeleverd). Coffres de rangement compacts. Verrouillables avec cadenas (non fourni).



Orig. nr. / N° orig.
Order nr. / N° de cde
Gewicht / Poids
Afm. / Dim.
Prijs / Prix

SORCR550B
758121550 €
3,00 kg
570 x 340 x 310 mm
61,00

SORCR670B
758121670 €
4,00 kg
700 x 390 x 360 mm
71,00

Orig. nr. / N° orig.
Order nr. / N° de cde
Gewicht / Poids
Afm. / Dim.
Prijs / Prix

SORCR800B
758121800 €
15,00 kg
830 x 400 x 360 mm
92,00

SORCR1000B
758121100 €
20,00 kg
1030 x 520 x 370 mm
124,00

Zware werfkoffers met cilinderslot. Coffres de chantier lourds avec serrure à cylindre.



Orig. nr. / N° orig.
Order nr. / N° de cde
Gewicht / Poids
Afm. / Dim.
Prijs / Prix

MWB195
758120195 €
36,60 kg
970 x 490 x 460 mm
246,00

MWB265
758120265 €
52,50 kg
1310 x 490 x 460 mm
326,00



Orig. nr. / N° orig.
Order nr. / N° de cde
Gewicht / Poids
Afm. (l x b x h) / Dim. (L x l x h)
Prijs / Prix

MWB445
758120445 €
71,50 kg
1180 x 640 x 630 mm
419,00

MWB700
758120700 €
114,20 kg
1860 x 640 x 630 mm
699,00



Orig. nr. / N° orig.
Order nr. / N° de cde
Gewicht / Poids
Afm. (l x b x h) / Dim. (L x l x h)
Prijs / Prix

MWB905
758120905 €
164,70 kg
1180 x 640 x 1280 mm
759,00

TRILPLATEN / PLAQUES VIBRANTES

★★★★★

NEW

Trilplaat met Benzinemotor voor bouw, opritten, tuinaanleg, ...

- Verdichten van zand, grind, stabilisé, beton, asfalt, égalisatie, ...
- HONDA benzine motor (TPT1200 en 1800) met manuele start
- Rubber dempingsmat voor het werken op harde ondergronden (klinkers, bestrating, ...)
- Bescherm- en transport beugel rondom de motor
- Opklabare transportwielen (TPT1200 en 1800)
- Watertank 10l met grote vuldop, en sproei systeem over volle plaatbreedte (TPT1800) ideaal voor stofbeheersing en voor asfaltwerken
- Rubber handvat beperkt de vibraties
- Regelbare snelheid voorwaarts.

Plaque vibrante avec moteur essence pour la construction, les allées, l'aménagement de jardins, ...

- Compactage de sable, gravier, stabilisé, béton, asphalte, égalisation, ...
- Moteur essence HONDA (TPT1200 et 1800) avec démarrage manuel
- Tapis amortisseur en caoutchouc pour travailler les surfaces dures (pavés, dallages, ...)
- Arceau de protection et de transport autour du moteur
- Roues de transport rabattables (TPT 1200 et 1800)
- Réservoir d'eau 10l avec grand bouchon de remplissage et système de vaporisation sur toute la surface de la plaque (TPT1800), idéal pour le contrôle de la poussière et les travaux d'asphaltage
- Poignée en caoutchouc qui amortit les vibrations
- Vitesse réglable à l'avant

TPT1200



TPT800



TPT1800



Orig. nr. / N° orig.
Order nr. / N° de cde
Verm. motor / Puiss. moteur
Afmetingen plaat / Dimension plaque
Verdichtingsvermogen / Force centrifuge
Frequentie / Fréquence
Verdichtingsdiepte / Largeur de compactage
Verplaatsingssnelheid / Vitesse de travail
Rendement / Rendement
Motor / Moteur
Cap. brandstoftank / Cap. réservoir de carburant
Gewicht / Poids
Afm. (l x b x h) / Dim. (L x l x h)
Prijs / Prix

TPT800
829700000 €
2.2 kW
450x300 mm
8 kN
5500 rpm
25 cm
0.25 m/min
450 m²/h
Benzine 4-takt
2,4 l
50,00 kg
710 x 360 x 520 mm
325,00

TPT1200
829700003 €
4.1 kW
520x350 mm
12 kN
5500 rpm
30 cm
0.25 m/min
525 m²/h
HONDA Benzine 4-takt
3,6 l
66,00 kg
730 x 400 x 630 mm
489,00

TPT1800
829700006 €
4.1 kW
560x420 mm
18 kN
5500 rpm
35 cm
0.18 m/min
455 m²/h
HONDA Benzine 4-takt
3,6 l
90,00 kg
760 x 450 x 670 mm
569,00

DIESEL / PETROLE BLANC

RADIANT

Infrarood - warmeluchtblazer met een comfortabele stralingswarmte. Grote capaciteit en gemakkelijk draagbaar (PT70).
 Canon à chaleur infrarouge procurant une chaleur radiante agréable. Grande capacité et transport aisé (PT70).



**THE ORIGINAL
 MET THERMOTAAT
 AVEC THERMOTAAT**

PT-70-SS-EU

**2 STANDEN
 2 POSITIONS**



PT-125-OFR-EU

Orig. nr. / N° orig.
 Order nr. / N° de cde
 Afgegeven warmte / Puissance calorifique
 Cap. brandstoftank / Cap. réservoir de carburant
 Autonomie
 Verwarmbare ruimte / Espace chauffable
 Spanning / Tension
 Gewicht / Poids
 Prijs / Prix

PT-70-SS-EU
 722315070 €
 20,509 kW/h
 13,2 l
 7 h
 163 m³
 230 V
 13,40 kg
479,00

PT-125-OFR-EU
 722315125 €
 36,600 kW/h
 47,3 l
 17/13 h
 290 m³
 230 V
 44,00 kg
1.279,00

DIESEL / PETROLE BLANC

VENTILATED

INNOVATION

Warmeluchtblazers op diesel met DUAL FUSION en dubbele ventilator. Grote capaciteit met zeer **laag geluidsniveau** en **bepaalde geurhinder**. Ideaal voor grote tenten, bedrijfshallen, events, waar veel mensen zijn. Met innovatieve **variabele warmte-output**, thermostaat, directe opstart in koud weer, en **bepakt onderhoud** in vergelijking met traditionele alternatieven.

Canons à chaleur au diesel avec DUAL FUSION et double ventilateur. Grande capacité avec **niveau sonore et dégagement d'odeur limités**. Idéaux pour les grandes tentes, les entrepôts, ou les événements avec beaucoup de monde. **Sortie d'air chaud réglable** innovante, thermostat, démarrage direct par temps froid. **Entretien réduit** par rapport aux alternatives traditionnelles.

**GELUIDSARM
 NIVEAU SONORE LIMITÉ**



PT 200T-DFV



**DFV
 HEATER**

48-60 kW
 operates up to 8 hours - heats up to 472 m3

- WHISPER QUIET**
80dB/1m
- LESS SMELL,
LESS SMOKE**
- MAINTENANCE
FREE**
- COLD WEATHER
START**
- VARIABLE OUTPUT =
LOW FUEL CONSUMPTION**

NEW

Orig. nr. / N° orig.
 Order nr. / N° de cde
 Afgegeven warmte / Puissance calorifique
 Cap. brandstoftank / Cap. réservoir de carburant
 Autonomie
 Verwarmbare ruimte / Espace chauffable
 Spanning / Tension
 Gewicht / Poids
 Prijs / Prix

PT 120T-DFV
 722314130 €
 29/35 kW/h - regelbaar/réglable
 50 l
 8 h
 276 m³
 230 V
 27,00 kg
559,00

NEW

PT 200T-DFV
 722314135 €
 48/60 kW/h - regelbaar/réglable
 68 l
 8 h
 472 m³
 230 V
 57,00 kg
659,00

DIESEL / PETROLE BLANC

VENTILATED

Warmeluchtblazers op diesel/witte petroleum met ventilator. Verwarmt snel en direct elke ruimte.
 Canons à chaleur au diesel/pétrole blanc. Chauffe facilement et directement tous les espaces.

- Draagbaar, slechts 13 kg
- Portable, 13 kg



PT70T-KFA-EU

**MET THERMOTAAT
 AVEC THERMOSTAT**



PT125/175/215T-KFA-EU

**VOOR GROTE RUIMTES
 POUR GRANDES SURFACES**

Orig. nr. / N° orig.
 Order nr. / N° de cde
 Afgegeven warmte / Puissance calorifique
 Cap. brandstoftank / Cap. réservoir de carburant
 Verwarmbaar volume / Volume chauffable
 Spanning / Tension
 Autonomie
 Gewicht / Poids
 Prijs / Prix

PT70T-KFA-EU
 722314070 €
 20,496 kW/h
 19 l
 158 m³
 230 V
 9 h
 12,70 kg
339,00

PT125T-KFA-EU
 722314125 €
 36,600 kW/h
 38 l
 288 m³
 230 V
 10 h
 23,00 kg
505,00

PT175-KFA-EU
 722314175 €
 51,250 kW/h
 49 l
 399 m³
 230 V
 9,5 h
 26,30 kg
539,00

PT215T-KFA-EU
 722314215 €
 62,994 kW/h
 49 l
 492 m³
 230 V
 8 h
 27,70 kg
579,00

DIESEL / PETROLE BLANC

VENTILATED

Warmeluchtblazers op diesel met **aparte rookgasafvoer**. Met optionele warmte-afvoerslang kan heater buiten worden gezet. **Zeer grote tank** en autonomie. **Inox** verbrandingskamer met lange levensduur. Voor grote ruimtes met veel mensen, vb: Tenten, bedrijfshallen, ...
 Canons à chaleur au diesel avec **évacuation séparée des gaz de fumée**. Peut être placé à l'extérieur avec un tuyau d'évacuation de la chaleur en option. **Grand réservoir** pour une grande autonomie. Chambre de combustion en **inox** durable. Pour les grands espaces avec beaucoup de monde, par ex. tentes, entrepôts, ...

- Warmteafvoer
- Évacuation de la chaleur

Accessoires

**Hittebestendige slang + klem
 Tuyau résistant à la chaleur + attache**



voor/pour PT100-IDF
Order nr. 722314142 € 65,00
 voor/pour PT170-IDF
Order nr. 722314147 € 95,00

Orig. nr. / N° orig.
 Order nr. / N° de cde
 Afgegeven warmte / Puissance calorifique
 Cap. brandstoftank / Cap. réservoir de carburant
 Autonomie
 Verwarmbare ruimte / Espace chauffable
 Spanning / Tension
 Geluidsniveau / Niveau sonore
 Gewicht / Poids
 Prijs / Prix

NEW

PT 100-IDF
 722314140 €
 30 kW/h
 50 l
 10 h
 702 m³
 230 V
 80 dB(A)
 32,00 kg
999,00

- Rookafvoer
- Évacuation de la fumée

INDIRECT HEATING



- Thermostaat
- Thermostat

- Zeer grote tank
- Très grande cuve

NEW

PT 170-IDF
 722314145 €
 50 kW/h
 68 l
 10 h
 702 m³
 230 V
 80 dB(A)
 65,00 kg
1.139,00

PROPAAN / PROPANE

VENTILATED

Dragbaar en propere verbranding. 3 standen. Gas stop safety. Gaslang.
Portable et combustion propre. 3 positions. Gas stop safety. Flexible de gaz.



**ONTSPANNER/
DÉTENTEUR POL**

PT 50V-GFA-E POL
722316050 €
14,649 kW/h
1 l/u
115 m³
230 V
11,20 kg
154,00 €



**ONTSPANNER/
DÉTENTEUR SHELL**

PT 50V-GFA-E SH
722316053 €
14,649 kW/h
1 l/u
115 m³
230 V
11,20 kg
154,00 €



**ONTSPANNER/
DÉTENTEUR POL**

PT 150V-GFA-E POL
722316150 €
43,950 kW/h
3 l/u
345 m³
230 V
8,00 kg
229,00 €



**ONTSPANNER/
DÉTENTEUR SHELL**

PT 150V-G SH
722316155 €
43,950 kW/h
3 l/u
345 m³
230 V
8,00 kg
249,00 €



Orig. nr. / N° orig.
Order nr. / N° de cde
Afgeg. warmte / Puissance calorifique
Brandstofverbruik / Consomm. carburant
Verwarmbare ruimte / Espace chauffable
Spanning / Tension
Gewicht / Poids
Prijs / Prix

ELECTRIC

RADIANT INFRARED

Elektrische infrarood heater. Binnen- en buitengebruik. IP65.
Water en stofbestendig. Met ketting voor plafondophanging.
Voet en muurbevestiging optioneel.

Chauffage infrarouge électrique. Avec chaîne pour fixation au plafond.
Pied et fixation murale en option. Usage intérieur et extérieur IP65. Résiste à l'eau et à la poussière.

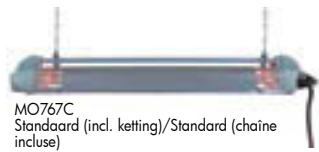

MO767C
Standaard (incl. ketting)/Standard (chaîne incluse)



MO766C
met muuradaptor (optie)/avec adaptateur mural (en option) 722316365 €

13,00 €

Orig. nr. / N° orig.
Order nr. / N° de cde
Totaal verbruik / Consommation totale
Gewicht / Poids
Prijs / Prix

MO766C
722316345 €
1200 W
0,95 kg
123,00 €

MO767C
722316350 €
1760 W
1,00 kg
139,00 €

MO767SET
722316352 €
2x1760 W
12,00 kg
339,00 €



MO767SET
met voet/avec pied

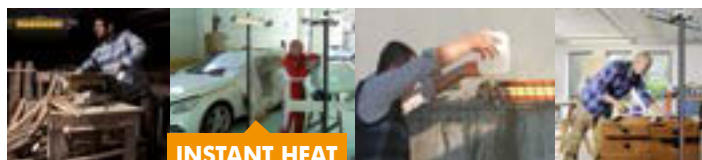

INSTANT HEAT

Industriële infraroodheater met gerichte hittestaling. Aluminium behuizing, geschikt voor binnentoepassingen zoals productielijnen of drooginstallaties in de carrosserie.
Geschikt voor muur- en plafondophanging.
Chauffage industriel, conçu pour une utilisation l'intérieur. Boîtier en aluminium.
Utilisation dans le montage, la carrosserie, ... Prévu pour montage sur chaînes ou mural.



4000 W

Orig. nr. / N° orig.
Order nr. / N° de cde
Totaal verbruik / Consommation totale
Gewicht / Poids
Prijs / Prix

MO792
722316360 €
4000 W
2,40 kg
305,00 €

ELECTRIC

VENTILATED

Elektrische heater met ophangbeugel voor plafond en muur. met IR afstandsbediening, 2-standen en timer.

Chauffage électrique avec étrier de suspension pour mur ou plafond. Avec télécommande IR, 2 pieds et minuterie.

NEW



Orig. nr. / N° orig.
Order nr. / N° de cde
Afgegeven warmte / Puissance calorifique
Spanning / Tension
Gewicht / Poids
Afm. (l x b x h) / Dim. (L x l x h)
Prijs / Prix

ST403R-231E
722316227 €
3 kW/h
230 V
5,60 kg
300 x 300 x 450 mm
85,00 €

Elektrische verwarmingstoestellen met ventilator.
Appareils de chauffage électriques à chaleur ventilée

**MET THERMOTAAT/
AVEC THERMOSTAT**



Orig. nr. / N° orig.
Order nr. / N° de cde
Afgegeven warmte / Puissance calorifique
Spanning / Tension
Gewicht / Poids
Afm./Dim.
Prijs / Prix

PT02-230
722316200 €
2 kW/h
230 V
4,80 kg
237 x 250 x 355 mm
51,50 €

PT033-230
722316205 €
3 kW/h
230 V
5,60 kg
300 x 300 x 450 mm
74,90 €

ST09-400
722316216 €
9 kW/h
3x400 V
10,30 kg
465 x 400 x 540 mm
164,00 €

BENZINEGENERATOREN / GENERATEURS À ESSENCE

Professionele generatoren voor permanent gebruik.

- 230V en 230/3x400V modellen
- Honda 4-takt benzinemotor
- Grote tank 11l zorgt voor lange autonomie
- Piekbelasting tot 3x het normaal vermogen
- Elektronische spanningsregeling AVR
- beschermd tegen overbelasting en olietekort

Générateurs professionnels pour usage permanent.

- Modèles 230 V et 230/3x400 V
- Moteur essence 4 temps Honda
- Grand réservoir 11 l pour une grande autonomie
- Charge de pointe jusqu'à 3x la puissance normale
- Réglage électronique de la tension AVR
- Protection contre la surcharge et le manque d'huile



Optie:
Handvat + set wielen
Poignée + set de roues

716709900 €
79,00



NEW



NEW

PROFESSIONAL 3x400V



NEW

3x400V



NEW

Orig. nr. / N° orig.
Order nr. / N° de cde
Spanning / Tension
Maximum vermogen / Puissance maximale
Type motor / Type de moteur
Maximum vermogen / Puissance maximale
Autonomie (halve kracht) /
Autonomie (demie puissance)
Gewicht / Poids
Prijs / Prix

PG400SRA
716701041 €
230 V
3.4 kVA
HONDA GX200
3.1 kW
10 h
43,00 kg
969,00

PG500SRA
716701051 €
230 V
5.1 kVA
HONDA GX270
4.6 kW
6.7 h
61,00 kg
1.339,00

PG500TRA
716701053 €
230/400 V
6.3 kVA (400V), 4.2 kVA (230V)
HONDA GX270
5kW (400V), 3.7kW (230V)
6.9 h
75,00 kg
1.679,00

PG800TRA
716701083 €
230/400 V
8.3 kVA (400V), 5.5 kVA (230V)
HONDA GX390
6.6kW (400V), 4.9kW(230V)
5 h
81,00 kg
1.919,00



230V:2x

2 kW

PROMO



STANLEY

230V:2x12V

PROMO

PROFESSIONAL 2,7 kW

CLEAN POWER FOR
TV/DVD, FRIDGE,
COMPUTER AND
MORE



2,2 kW

PROMO

230V:2x



3x400V 5,5 kW PROMO



230V:3x - 400V:1x - 12V:1x

Orig. nr. / N° orig.
Order nr. / N° de cde
Spanning / Tension
Maximum vermogen /
Puissance maximale
Autonomie (halve kracht) /
Autonomie (demie puissance)
Gewicht / Poids
Prijs / Prix

INVERTER
SIG2000
855082000 €
230 V
2 kW
3,8 h
30,00 kg
419,00 ~~469,00~~

E-SG2200
855082210 €
230 V
2,2 kW
2,7 h
49,00 kg
229,00 ~~259,00~~

SG3000
855083000 €
230 V
2,7 kW
7,2 h
49,00 kg
339,00 ~~431,00~~

SG5500
855085500 €
230-400 V
5,5 kW
9,15 h
91,00 kg
789,00 ~~905,00~~

INVERTER MIG-MAG SYNERGY

★★★★★

NEW



Compact en draagbare inverter voor MIG-MAG, FLUX (zonder gas) en brazeren-hardsolderen.

1. ONE TOUCH LCD technologie voor snel en gemakkelijk lassen
2. Digitaal display met 17 synergische lasprogramma's.
3. Lastoorts 3m met Euroconnector
4. Alle parameters automatisch en manueel regelbaar: lasstroom, draaddikte, draadsnelheid, reactantie, versnelling, burn-back, post gaz en 2/4-takt
5. geschikt voor stroomgroep (spanning +15%)

Optioneel: trolley voor gemakkelijk transport, laskits voor alu of inox.

Poste à souder portable pour soudage MIG-MAG, FLUX (sans gaz) et brasage.

1. Technologie ONE TOUCH LCD pour soudage rapide et facile
2. Affichage digital avec 17 programmes de soudage synergiques
3. Torche de 3 m avec euroconnecteur
4. Réglage automatique et manuel de tous les paramètres : courant de soudage, épaisseur du fil, vitesse du fil, réactance, accélération, burn-back, post gaz et 2/4 temps
5. Convient pour groupe électrogène (tension + 15%)

En option : chariot pour faciliter le transport, kit de soudage alu ou inox.



- 3. Lastoorts 3m met euroconnector
- 3. Torche 3m avec euroconnecteur

NEW

MADE IN ITALY

TECHNOMIG210

830816052 €
230 V
180 A @ 20%
20-200 A
5 kg / 200 mm

879,00

Orig. nr. / N° orig.
Order nr. / N° de cde
Spanning / Tension
Inschakelduur I_{max} / Cycle de travail I_{max}
Regelbereik / Plage de réglage
Bobijn maximum / Bobine maximum
Prijis / Prix



- Cap. bobijn 15kg
- Cap. bobine 15kg
- Optionele kar 830803075
- Chariot en option 830803075

NEW

incl. (waarde/valeur 48,00 €)

TECHNOMIG215

830816053 €
230 V
180 A @ 20%
20-220 A
15 kg / 300 mm

1.019,00

Orig. nr. / N° orig.
Order nr. / N° de cde
Spanning / Tension
Inschakelduur I_{max} / Cycle de travail I_{max}
Regelbereik / Plage de réglage
Bobijn maximum / Bobine maximum
Prijis / Prix

Inverter voor MIG-MAG lassen, en FLUX lassen van staal, alu, inox en brazeren -hardsolderen van verzinkt staal, koper, zink. ONE TOUCH synergic instelling met 1 knop. Zeer compact en licht toestel. Met lastoorts en ontspanner.

Poste à souder à inverter pour le soudage MIG-MAG et FLUX de l'acier de l'aluminium, de l'inox, ainsi que pour le brasage de l'acier galvanisé, du cuivre, du zinc, ... Réglage Synergie ONE TOUCH. Appareil très compact et léger. Livré avec kit de soudage pour l'acier.



TECHNOMIG150

830816050 €
230 V
65 A
20-150 A
0,6-0,8 mm
11,00 kg

529,00

Orig. nr. / N° orig.
Order nr. / N° de cde
Spanning / Tension
Inschakelduur (@ 60%) / Cycle de travail (@ 60%)
Regelbereik / Plage de réglage
Lasdraad staal / Fil de soudage acier
Gewicht / Poids
Prijis / Prix

TECHNOMIG180

830816051 €
230 V
80 A
30-170 A
0,6-0,8 mm
11,00 kg

659,00

TECHNOMIG180-EU

830816054 €
230 V
80 A
30-170 A
0,6-0,8 mm
11,00 kg

699,00

NEW



Orig. nr. / N° orig. 803059
Order nr. / N° de cde 830803059 €
Voor type / Pour type technomig
Afm. (l x b x h) / Dim. (L x l x h) 800 x 450 x 570 mm
Prijis / Prix 259,00

Draagbare inverter voor elektrode lassen. Snel en eenvoudig lassen van rutil en basische elektrodes. Generator-safe tot +/- 15% Postes à souder de type inverter pour soudage à l'électrode. Soudage rapide et facile d'électrodes rutiles et basiques. Generator-safe +/- 15%.



ELECTRODE

- compleet. met accessoires en pvc koffer
- complet. avec accessoires et coffre en pvc

PROMO

Orig. nr. / N° orig.	TECNICA 151/S	TECNICA 171/S	TECNICA 211/S
Order nr. / N° de cde	830816202 €	830816203 €	830816204 €
Regelbereik / Plage de réglage	5-130 A	5-150 A	10-170 A
Inschakelduur I _{max} / Cycle de travail I _{max}	130 A @ 30%	140 A @ 25%	170 A @ 18%
Prijs / Prix	299,30 319,00	329,00 407,00	389,00 483,00

Draagbaar elektrode lastoestel. Geschikt voor stroomgroepen en op werven met lange verlengkabels. Zeer stabiele lasroom. Poste à souder portable pour soudage à l'électrode. Convient pour groupes électrogènes et pour chantiers avec longues rallonges.



PROMO

GENERATOR

Orig. nr. / N° orig.	FORCE 168 MPGE	TECNICA188	TECHNOLOGY 238
Order nr. / N° de cde	830816211 €	830816212 €	830816213 €
Inschakelduur (@ 60%) / Cycle de travail (@ 60%)	70 A	95 A	140 A
Regelbereik / Plage de réglage	10-150 A	10-150 A	5-180 A
Inschakelduur I _{max} / Cycle de tr. I _{max}	140 A @ 7%	140 A @ 25%	180 A 35%
Opgenomen vermogen 60%-max. / Puissance absorbée 60%-max.	1,6-4,0 kW	2,6-4,2 kW	4,3-6,0 kW
Prijs / Prix	289,00 309,00	369,00 369,00	659,00 699,00

NEW

MIG-MAG lasapparaat. Compleet met lastoorts, ontspanner en fleshouder.

Poste de soudage pour soudage MIG-MAG. Livré avec torche, détendeur et porte-bonbonne.



MIG + MAG

- Telmig 180 met puntlasfunctie
- Telmig 180 avec fonction soudage par point

incl.



MIG + MAG

- Fleshouder
- Porte-bonbonne

- Puntlasfunctie - timer
- Fonction soudage - timer par points

- Euroconnector
- Euroconnecteur

Orig. nr. / N° orig.	TELMIG 170/1	TELMIG 180/2	TELMIG 200/2
Order nr. / N° de cde	830821054 €	830821055 €	830821056 €
Spanning / Tension	230 V	230 V	230 V
Inschakelduur (@ 60%) / Cycle de travail (@ 60%)	80 A	80 A	100 A
Regelbereik / Plage de réglage	30-160 A	30-170 A	35-220 A
Prijs / Prix	599,00	719,00	849,00

Halfautomaat lastoestel voor FLUX (no gas) en MIG-MAG lassen in optie. Ideaal voor lassen in openlucht of voor snelle herstelwerken.

Poste à souder semi-automatique pour soudage FLUX (sans gaz) et MIG-MAG en option. Idéal pour souder en plein air ou pour des travaux de réparation rapides.



FLUX + MIG + MAG

Orig. nr. / N° orig.	BIMAX 152 TURBO
Order nr. / N° de cde	830821011 €
Inschakelduur (@ 60%) / Cycle de travail (@ 60%)	55 A
Regelbereik / Plage de réglage	30-145 A
Gewicht / Poids	23,30 kg
Prijs / Prix	434,00

FLUX + MIG + MAG



Orig. nr. / N° orig.	BIMAX 162 TURBO
Order nr. / N° de cde	830821012 €
Spanning / Tension	230 V
Regelbereik / Plage de réglage	30-145 A
Inschakelduur (@ 60%) / Cycle de travail (@ 60%)	55 A
Gewicht / Poids	24,80 kg
Prijs / Prix	469,00

Orig. nr. / N° orig.	BIMAX 162 TURBO
Order nr. / N° de cde	830821012 €
Spanning / Tension	230 V
Regelbereik / Plage de réglage	30-145 A
Inschakelduur (@ 60%) / Cycle de travail (@ 60%)	55 A
Gewicht / Poids	24,80 kg
Prijs / Prix	469,00

LASTOESTELLEN / POSTES A SOUDER

Automatische lashelm regelbaar, uit onbreekbaar Nylon. Werkt met zonnecellen en met vervangbare batterijen.

Casque de soudage automatique réglable en nylon incassable. Fonctionne avec cellules photoélectriques et piles remplaçables.

PROTECT413

MIG en elektrodlassen
 • Hoge filterklasse 1/1/1/2
 Soudage MIG et à l'électrode
 • Filtre haute efficacité classe 1/1/1/2



Orig. nr. / N° orig.
 Order nr. / N° de cde
 Zichtvenster / Fenêtre
 Bescherming / Protection
 Werkbereik / Plage de travail
 Prijs / Prix

PROTECT413
 829000015 €
 90x35 mm
 DIN 9-13 (vario)
 > 15 A
39,90 ~~46,30~~

PROTECT550

TIG, MIG en elektrodlassen + slijp- en plasma stand.
 • Zeer gevoelig: TIG lassen vanaf 5 Ampère.
 • Groot zichtvenster met hoge filterklasse 1/2 / 1/2 en testknop.
 • 4 regelknoppen direct op de buitenkant, zelfs met lashandschoenen.
 • Professionele hoofdband met steeds een optimale instelling.
 Positions soudage TIG, MIG et électrode + ponçage et plasma.
 • Très sensible : Soudage TIG à partir de 5 Ampères.
 • Grande visière avec filtre haute efficacité classe 1/2/1/2 et bouton de test.
 • 4 boutons de réglage accessibles directement à l'extérieur du casque, même avec des gants de soudage.
 • Sangle professionnelle pour un réglage toujours optimal.



NEW

4 bedienknoppen
 4 boutons de commande

PROMO

Orig. nr. / N° orig.
 Order nr. / N° de cde
 Zichtvenster / Fenêtre
 Bescherming / Protection
 Werkbereik / Plage de travail
 Prijs / Prix

PROTECT550
 829000020 €
 98x55 mm
 DIN 9-13 (vario)
 > 5 A
69,00

VARIOPROTECT XL

TIG, MIG en elektrodlassen + slijp- en plasma stand.
 • Groot zichtvenster en testknop.
 • 4 regelknoppen direct op de buitenkant
 • Professionele hoofdband met steeds een optimale instelling.
 Positions soudage TIG, MIG et électrode + ponçage et plasma.
 • Grande visière avec bouton de test.
 • 4 boutons de réglage accessibles directement à l'extérieur du casque.
 • Sangle professionnelle pour un réglage toujours optimal.



Orig. nr. / N° orig.
 Order nr. / N° de cde
 Zichtvenster / Fenêtre
 Bescherming / Protection
 Werkbereik / Plage de travail
 Prijs / Prix

VARIOPROTECT XL
 711654001 €
 98x55 mm
 DIN 9-13 (vario)
 > 5 A
79,00

Elektrode lastoestel met transfo compleet met accessoires. Eenvoudige bediening. Compact en licht voor kleine klussen.

Poste à souder pour soudage à l'électrode, complet avec transfo et accessoires. Facile à utiliser. Compact et léger pour les petits travaux.

Electrode



PROMO

Orig. nr. / N° orig.
 Order nr. / N° de cde
 Spanning / Tension
 Inschakelduur (stroom @ 60%) / Cycle de travail (courant @ 60%)
 Regelbereik / Plage de réglage
 Capaciteit elektroden / Capacité électrodes
 Gewicht / Poids
 Prijs / Prix

ARC160
 829650254 €
 230 V
 10 A @ 60%
 100-150 A
 2,5-4 mm
 16,50 kg
99,00 ~~129,00~~

Halfautomaat met lasaccessoires en ontspanner voor MIG/MAG/FLUX.

Poste à souder semi-automatique avec accessoires et détendeur pour soudage MIG/MAG/FLUX.

Multifunction:

- Mig + Flux (FE, AL, INOX)
- MIG/GAS
- FLUX/NO GAS



PROMO

Orig. nr. / N° orig.
 Order nr. / N° de cde
 Spanning / Tension
 Regelbereik / Plage de réglage
 Draad diameter staal / Diam. fil acier
 Gewicht / Poids
 Prijs / Prix

MIG150
 829650246 €
 230 V
 40-140 A
 0,6-1 mm
 28,00 kg
239,00 ~~265,00~~

Halfautomaat met lasaccessoires en ontspanner voor MIG/MAG/FLUX. Met euroconnector en flessenkar.

Poste à souder semi-automatique avec accessoires et détendeur pour soudage MIG/MAG/FLUX. Avec euroconnecteur et porte-bonbonne. Accessoires de soudage inclus.

Multifunction:

- Mig + Flux (FE, AL, INOX)
- MIG/GAS
- FLUX/NO GAS

■ Euroconnector
 ■ Eurovconnecteur



Gasfleshouder
 Porte-bonbonnes

incl.



PROMO

Orig. nr. / N° orig.
 Order nr. / N° de cde
 Spanning / Tension
 Inschakelduur (stroom @ 60%) / Cycle de travail (courant @ 60%)
 Regelbereik / Plage de réglage
 Draad diameter staal / Diam. fil acier
 Gewicht / Poids
 Prijs / Prix

MIG200
 829650249 €
 230 V
 125 A @ 60%
 40-160 A
 0,8-1,2 mm
 72,00 kg
479,00 ~~529,00~~

Lasinverter voor elektrodelassen met laskabels en alu koffer.
Elektroden tot ø 4mm (rutiel, basisch, ...).
• Perfecte lasresultaten: Opstart zonder spatten (Hot start), behoud van vlamboog tijdens contact met smeltbad (Arc Force) en geen plakkende elektrode (Anti stick)
• vangt spanningsverschillen op tot + 15%.

Poste à souder pour soudage à l'électrode avec câbles de soudage et coffre alu.

Convient pour toutes les électrodes jusqu'à ø 4 mm (rutile, basique, ...).
• Résultats parfaits : Démarrage sans éclaboussures (Hot start), conservation de l'arc pendant le contact avec le bain de fusion (Arc Force) et pas d'adhérence de l'électrode (Anti stick).
• Compense les variations de tension jusqu'à + 15%.

ELECTRODE + TIG LIFT

- EMC compatibel
- Conforme CEM



NEW

- Grote verzonken knop
- Grand bouton encastré
- TIG lift met optionele kit 830722563
- TIG lift avec kit en option 830722563

Orig. nr. / N° orig.
Order nr. / N° de cde
Spanning / Tension
Regelbereik / Plage de réglage
Inschakelduur I_{max} / Cycle de travail I_{max}
Gewicht / Poids
Afm. (l x b x h) / Dim. (L x l x h)
Prijs / Prix

INVERTARC160
829300190 €
230 V ±15%
10-160 A
160 A @15%
4,70 kg
313 x 13 x 250 mm
239,00

Premium Lasinverter voor elektrodelassen met laskabels en alu koffer.
Hoge inschakelduur, geschikt voor alle elektroden tot ø 5mm (rutiel, basisch, ...).

- Perfecte lasresultaten: Opstart zonder spatten (Hot start), behoud van vlamboog tijdens contact met smeltbad (Arc Force) en geen plakkende elektrode (Anti stick)
- vangt spanningsverschillen op tot + 15%.

Poste à souder pour soudage à l'électrode avec câbles de soudage et coffre alu. Cycle de travail élevé, convient pour toutes les électrodes jusqu'à ø 5mm (rutile, basique, ...).

- Résultats parfaits : Démarrage sans éclaboussures (Hot start), conservation de l'arc pendant le contact avec le bain de fusion (Arc Force) et pas d'adhérence de l'électrode (Anti stick).
- Compense les variations de tension jusqu'à + 15%.

ELECTRODE + TIG LIFT

NEW



- Schouderband en antislip handvat
- Bandoulière et poignée antidérapante
- TIG: met optionele kit 830742058
- TIG avec kit en option 830742058
- Industriële DX50
- DX50 industriel

Orig. nr. / N° orig.
Order nr. / N° de cde
Spanning / Tension
Regelbereik / Plage de réglage
Inschakelduur I_{max} / Cycle de travail I_{max}
Gewicht / Poids
Afm. (l x b x h) / Dim. (L x l x h)
Prijs / Prix

PREMIUMARC200
829300192 €
230 V ±15%
10-200 A
200 A @35%
5,20 kg
351 x 130 x 250 mm
359,00

TIG lasinverter in HF gelijkstroom (DC).

- Perfecte lasresultaten: Hoogfrequent (HF) opstarten, Arc Force en Hot Start.
- Hoge inschakelduur 35%.
- Geavanceerde TIG parameters: Down slope, Post flow, 2/4-takt, en keuzeknop HF/Scratch TIG.
- Ideaal voor de werf: vangt spanningsverschillen op tot + 15%.

Poste à souder TIG HF pour soudage en courant continu (DC).

- Résultats parfaits : Démarrage haute fréquence (HF), Arc Force et Hot start.
- Cycle de travail élevé 35%.
- Paramètres TIG avancés : Down slope, Post flow, 2/4 temps, et sélecteur HF/Scratch TIG.
- Idéal pour le chantier : Compense les variations de tension jusqu'à + 15%.

NEW



- Antislip handvat
- Poignée antidérapante
- Lasroom
- Courant de soudage
- Post gaz
- 2T/4T
- Down slope

Accessoire
laskabelset / Kit de soudage
Order nr. / N° de cde 830801102 €
62,00

TIG+HF+ELECTRODE

Orig. nr. / N° orig.
Order nr. / N° de cde
Spanning / Tension
Regelbereik TIG / Plage de réglage TIG
Inschakelduur I_{max} / Cycle de travail I_{max}
Gewicht / Poids
Prijs / Prix

PREMIUMTIG180
829300194 €
230 V ±15%
10-200 A
200 A @35%
6,00 kg
499,00

Multifunction lasinverter voor MIG, MAG, FLUX én MMA elektrodelassen.

Regelbaar: lasroom, lasspanning, draaddoorvoersnelheid, down slope en burn back. Elektrodelassen tot ø 4mm, met Hot Start en Arc Force. VRD functie: verhoogde veiligheid tegen stroomschok.

Poste à souder multifonctionnel pour soudage MIG, MAG, FLUX et MMA électrode. Réglables : courant de soudage, tension de soudage, vitesse de dévidage du fil, down slope et burn back.

Soudage à l'électrode jusqu'à ø 4mm, avec Hot Start et Arc Force.
Fonction VRD : Meilleure protection contre les chocs électriques.

NEW



- Antislip handvat
- Poignée antidérapante
- Lasroom
- Courant de soudage
- Draadsnelheid
- Vitesse du fil
- Spanning
- Tension

Accessoire
laskabelset / Kit de soudage
Order nr. / N° de cde 830801102 €
62,00

MIG + MAG + ELECTRODE + FLUX

Orig. nr. / N° orig.
Order nr. / N° de cde
Spanning / Tension
Regelbereik / Plage de réglage
Inschakelduur I_{max} / Cycle de travail I_{max}
Vermogen / Puissance
Capaciteit lasdraad / Capacité fil de soudage
Gewicht / Poids
Afm. (l x b x h) / Dim. (L x l x h)
Prijs / Prix

INVERTMIG160E
829300196 €
230 V ±15%
10-160 A
160 A @20%
7,1 KVA
0,6/0,8/0,9 mm
12,50 kg
485 x 185 x 370 mm
499,00

DO NOT CALL ME JUST BATTERY CHARGER, I AM A BATTERY MANAGER!

★★★★★

NEW

Automatische 8-traps batterijmanager.

- **50% efficiënter** dan traditionele laders
- 8-traps batterijlader met boost en druppellader. Herstelt en laadt diep ontladen batterijen
- Automatische herkenning van **6,12 en 24V** batterijen alle types
- Bescherming tegen polariteitswissel, kortsluiting, overbelasting
- Modellen 50: 70A startstroom bij zwakke batterij

Modellen Doctor:

- **Batterij-, start- en alternatortester**
- Stabiele stroombron voor voertuigen zonder batterij (showrooms, garage, diagnose,...)
- Memory function voorkomt verlies van data op boordcomputers
- Optionele muurbeugel 830803066 en langere kabels 830802794

Chargeur de batterie automatique à 8 phases

- **50% plus efficace** que les chargeurs traditionnels
- Chargeur de batterie avec boost et fonction goutte à goutte. Répare et charge les batterie fortement déchargée
- Détection automatique des batteries **6, 12 et 24 V** de tous type
- Protection contre l'inversion de polarité, les courts circuits et la surcharge
- Modèle 50 : Courant de démarrage 70A en cas de panne de batterie

Modèles Doctor :

- **Testeur de batterie, démarreur et alternateur**
- Source de courant stable pour véhicules sans batterie (showrooms, garages, diagnostic,...)
- La fonction mémorisation évite les pertes de données sur les ordinateurs de bord
- Support mural en option 830803066 et câbles plus longs 830802794

<p>NEW</p> <p>MADE IN ITALY</p> 	<p>ALL IN ONE</p>	<p>NEW</p> <p>MADE IN ITALY</p> 			
<p>Orig. nr. / N° orig. Order nr. / N° de cde Laadspanning / Tension de charge Laadstroom / Courant de charge Referentiecap. / Cap. de référence Startstroom / Courant de démarrage Prijs / Prix</p>	<p>PULSE 30 830807572 € 6-12-24 V 25-25-12 A 5/400 Ah 15h (min/max)</p> <p>179,00</p>	<p>PULSE 50 830807573 € 6-12-24 V 45-45-23 A 10/600 Ah 15h (min/max) 70 Max. A cc</p> <p>199,00</p>	<p>Orig. nr. / N° orig. Order nr. / N° de cde Laadspanning / Tension de charge Laadstroom / Courant de charge Referentiecap. / Cap. de référence Startstroom / Courant de démarrage Prijs / Prix</p>	<p>DOCTOR 30 830807570 € 6-12-24 V 25-25-12 A 5/400 Ah 15h (min/max)</p> <p>236,00</p>	<p>DOCTOR 50 830807571 € 6-12-24 V 45-45-23 A 10/600 Ah 15h (min/max) 70 Max. A cc</p> <p>269,00</p>



Elektronische batterijladers. Druppelladen, herstellen en automatisch laden van alle types batterijen.

Chargeurs de batterie intelligents et portables. Contrôle continu de la charge, arrêt et reprise automatiques de la charge.

Pulse Tronic



PbCa, WET, GEL, AGM

 <p>BOOST</p>	 <p>BOOST 12-24V</p>	 <p>BOOST</p>				
<p>Orig. nr. / N° orig. Order nr. / N° de cde Laadspanning / Tension de charge Laadstroom / Courant de charge Referentiecapaciteit / Capacité de référence Prijs / Prix</p>	<p>T-CHARGE 10 830807559 € 12 V 2 A 5/50 Ah 15h (min/max)</p> <p>35,90</p>	<p>T-CHARGE 12 830807560 € 12 V 4 A 2/70 Ah 15h (min/max)</p> <p>57,90</p>	<p>Orig. nr. / N° orig. Order nr. / N° de cde Laadspanning / Tension de charge Laadstroom / Courant de charge Referentiecap. / Cap. de référence Startstroom / Courant de démarrage Prijs / Prix</p>	<p>T-CHARGE 18 BOOST 830807561 € 12 V 8 A 5/180 Ah 15h (min/max)</p> <p>86,50</p>	<p>T-CHARGE 20 BOOST 830807563 € 12-24 V 8 A 5/180 Ah 15h (min/max)</p> <p>92,90</p>	<p>T-CHARGE 26 BOOST 830807562 € 12 V 16 A 10/250 Ah 15h (min/max)</p> <p>120,00</p>

Dragbare snelstarters met batterij 12V.

Démarrreur portable avec batterie.



Orig. nr. / N° orig.
Order nr. / N° de cde
Laadspanning / Tension de charge
Uitgangsstroom / Courant de sortie
Gewicht / Poids
Prijs / Prix

SPEED START 1812
830829512 €
12 V
600 A
14,60 kg
194,00

Starter met batterij, voor het starten van auto's bestelwagens, bestelwagens traktoren, boten, generatoren, etc.

Démarrreur avec batterie, pour le démarrage d'automobiles, fourgons, embarcations, véhicules agricoles, générateurs, etc.



12-24V

Orig. nr. / N° orig.
Order nr. / N° de cde
Laadspanning / Tension de charge
Uitgangsstroom / Courant de sortie
Gewicht / Poids
Prijs / Prix

PRO START 2212
830829516 €
12 V
550 A
14,60 kg
229,00

PRO START 2824
830829517 €
12-24 V
800 A
16,10 kg
279,00



Converter 12V - 230V met
2 USB poorten.
Telwin CONVERTER 310
USB avec 2 ports USB

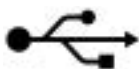

Orig. nr. / N° orig.
Order nr. / N° de cde
Maximum vermogen / Puissance maximale
Gewicht / Poids
Afmetingen (b x d x h) / Dimensions (l x p x h)
Prijs / Prix

USB CONVERTER 310
830829444 €
300 W
500 g
172 x 85 x 52 mm
62,00 €

Batterijlader 12V.

Chargeur de batterie 12V.



Orig. nr. / N° orig.
Order nr. / N° de cde
Laadspanning / Tension de charge
Laadstroom / Courant de charge
Prijs / Prix

NEVADA 11 830807023 €	NEVADA 12 830807024 €	NEVADA 15 830807026 €
12 V	12 V	12-24 V
2,5 A	4 A	6-3 A
52,00 €	55,00 €	65,00 €



Automatische batterijlader. Voor GEL en
WET batterijen 12 en 24V.
Chargeur de batterie automatique. Pour
batteries GEL et humides 12 et 24V.

Orig. nr. / N° orig.
Order nr. / N° de cde
Laadspanning / Tension de charge
Laadstroom / Courant de charge
Prijs / Prix

NEVATRONIC 12 830807027 €	NEVATRONIC 24 830807045 €
12 V	12-24 V
6 A	6-4,5 A
76,00 €	86,00 €

**Batterijlader 12V en 24V met BOOST voor lood en
START-STOP batterijen.**

Chargeur de batterie 12V et 24V avec BOOST,
pour batteries au plomb et START-STOP.



Orig. nr. / N° orig.
Order nr. / N° de cde
Laadspanning / Tension de charge
Laadstroom / Courant de charge
Prijs / Prix

ALPINE 18 830807545 €	ALPINE 30 830807547 €
12-24 V	12-24 V
9,5 A	20 A
81,00 €	139,00 €



**Batterijlader en starter 12V en 24V voor lood en
START-STOP batterijen.**

Chargeur de batterie et démarreur 12V et
24V, pour batteries au plomb et START-STOP.

CHARGE & START

Orig. nr. / N° orig.
Order nr. / N° de cde
Laadspanning / Tension de charge
Laadstroom / Courant de charge
Startstroom / Courant de démarrage
Prijs / Prix

LEADER 150 830807549 €	LEADER 220 830807550 €
12 V	12-24 V
14 A	20 A
140 Max. A cc	180 Max. A cc
124,00 €	162,00 €

**Digitale batterijlader met startfunctie. Voor alle
soorten batterijen 12V en 24V.**

Chargeur de batterie avec fonction de démar-
rage. Pour tous types de batteries 12 et 24V.



**DRUPPELLADEN + STARTEN
CHARGE LENTE + DÉMARRAGE**

■ Pulstronic **Pulse Tronic**



Orig. nr. / N° orig.
Order nr. / N° de cde
Laadspanning / Tension de charge
Laadstroom / Courant de charge
Referentiecapaciteit / Capacité de référence
Prijs / Prix

DIGISTART 340
830829327 €
12-24 V
30 A
6/700 Ah 15h (min/max)
379,00 €



**Batterijlader-starter voor batterijen
12/24V.**
Chargeur-démarreur de batteries
pour des batteries 12/24V.

MET/AVEC TIMER

Orig. nr. / N° orig.
Order nr. / N° de cde
Laadspanning / Tension de charge
Laadstroom / Courant de charge
Startstroom / Courant de démarrage
Prijs / Prix

DYNAMIC 420 830829382 €	DYNAMIC 620 830829384 €
12-24 V	12-24 V
50 A	70 A
400 Max. A cc	570 Max. A cc
284,00 €	399,00 €
299,00	415,00

Digitale batterij- en starttester 12V

Testeur de batterie et de démarreur 12 V.

NEW



Orig. nr. / N° orig.
Order nr. / N° de cde
Prijs / Prix

DT400
830802605 €
74,00 €

Batterijtester met Alternator- en starttest 6/12V.

Testeur de batterie avec test d'alternateur et de
démarreur 6/12 V.

NEW



Orig. nr. / N° orig.
Order nr. / N° de cde
Prijs / Prix

T125
830802780 €
44,00 €

**Batterijtester met start- en alternatortest. 12V. met
weerstand.**

Testeur de batterie avec test de démarreur et
d'alternateur. 12 V. Avec résistance.

NEW



Orig. nr. / N° orig.
Order nr. / N° de cde
Prijs / Prix

T500
830802781 €
96,00 €

BATTERIJLADERS / CHARGEURS DE BATTERIE

Startbooster, voor het starten op 12V van auto's, bestelwagens, ... met licht en 12v stekker.

Démarrageur booster pour le démarrage de voitures, camionnettes, ... sur 12 V. Avec lumière et prise 12 V.

NEW

Orig. nr. / N° orig.
Order nr. / N° de cde
Laadspanning / Tension de charge
Uitgangsstroom / Courant de sortie
Gewicht / Poids
Prijs / Prix

BT1200
829000100 €
12 V
450 A
12,00 kg
89,00 €



Batterijlader-starter met ampèremeter en aansluitklemmen. Geschikt voor batterijen van auto's, vrachtwagens, tractoren, ...

Chargeur-démarrageur avec ampèremètre et pinces. Conçu pour batteries de voitures, camions, tracteurs, ...



START

- Ampèremeter
- Ampèremètre
- Timer 600 sec.
- Minuterie 300 sec.
- Groot opbergvak
- Grand espace de rangement
- Zekering
- Fusible
- Wielen
- Roues

PROMO

Orig. nr. / N° orig.	NOVA 400S	NOVA 600S
Order nr. / N° de cde	829000190 €	829000192 €
Startcapaciteit / Capacité démarrage	50 A	70 A
Laadstroom / Courant de charge	40 A	60 A
Laadspanning / Tension de charge	12-24 V	12-24 V
Prijs / Prix	139,00 €	209,00 €
	155,00 €	240,00 €

Draagbare heavy duty start boosters. Metalen frame en zware klemmen. 12V stekker.

Démarrageurs boosters portables robustes. Cadre métallique et pinces lourdes. Prise 12 V.



Orig. nr. / N° orig.	DUAL START 3412	DUAL START 3424
Order nr. / N° de cde	829000110 €	829000120 €
Capaciteit batterij / Capacité batterie	90 Ah	2x22 Ah
Spanning / Tension	230 V	230 V
Startcapaciteit batterij / Capacité de démarrage batterie	2x22 Ah	2x22 Ah
Startstroom / Courant de charge de démarrage	2400 A	2400 A (12V) 1200A (24V)
Prijs / Prix	214,00 €	294,00 €

Batterijlader met ampèremeter, aansluitklemmen en opvangbak. Geschikt voor batterijen 12-24V.

Chargeur de batterie avec ampèremètre, pinces et compartiment de rangement. Conçu pour batteries 12-24 V.



Orig. nr. / N° orig.	NOVA 15	NOVA 30
Order nr. / N° de cde	829000175 €	829000178 €
Laadstroom / Courant de charge	8-5A	20A
Laadspanning / Tension de charge	12/24 V	12/24 V
Prijs / Prix	54,00 €	79,00 €

Batterijlader-starter met ampèremeter en aansluitklemmen. Geschikt voor loodbatterijen.

Chargeur-démarrageur avec ampèremètre et pinces. Conçu pour batteries au plomb.

START



PROMO

Orig. nr. / N° orig.	NOVA 50S
Order nr. / N° de cde	829000182 €
Startcapaciteit / Capacité démarrage	20 A
Laadstroom / Courant de charge	40 A
Laadspanning / Tension de charge	12-24 V
Prijs / Prix	99,00 €
	110,00 €

OPEN DAG - JOURNÉE PORTES OUVERTES
TOUR DE VYNCKIER 17/5/2014



Mobiele ventilatoren voor drogen, verluchten, afkoelen, toe- of afvoeren. Verwijderen van rook, slijpstof, gassen, geuren of toevoeren van verse lucht in zuurstofarme werkruimtes zoals kelders, riolen, schepen, containers. Hoog debiet en laag geluidsniveau.

Ventilateurs mobiles. Pratiques pour sécher, ventiler, refroidir ou évacuer l'air. Ils facilitent l'évacuation de fumée de soudage, de gaz, d'odeurs, de poussière, ... et l'apport d'air frais dans des endroits comme les caves, bateaux, containers, rigolles ... haut débit et travail silencieux.



Afvoeren/Expulser



Toevoeren/Aspirer



Toevoeren/Aspirer



Afvoeren/Expulser

- Dubbele metalen rooster
- Double grille métallique
- Onbreekbare kunststof
- Plastique incassable



NEW

- Motor 750W
- Moteur 750 W

Orig. nr. / N° orig.
Order nr. / N° de cde
Vermogen / Puissance
Diameter / Diamètre
Spanning / Tension
Gewicht / Poids
Afm. (l x b x h) / Dim. (L x l x h)
Prijs / Prix

MV300PP
722313504 €
750 W
300 mm
230 V
15,00 kg
520 x 390 x 490 mm
159,00

- Draagbaar op elke werf
- Transportable sur tout chantier



MV200 SUPER COMPACT

- Trillingsdempers
- Pieds anti vibrations

- Dubbel rooster
- Grille double

NEW

Orig. nr. / N° orig.
Order nr. / N° de cde
Vermogen / Puissance
Diameter / Diamètre
Spanning / Tension
Gewicht / Poids
Afm. (l x b x h) / Dim. (L x l x h)
Prijs / Prix

MV200
722313490 €
250 W
200 mm
230 V
7,00 kg
360 x 275 x 350 mm
89,00

MV300
722313500 €
500 W
300 mm
230 V
27,00 kg
380 x 375 x 360 mm
109,00



MV300



MV300FZ



MV300SL

Orig. nr. / N° orig.
Order nr. / N° de cde
Prijs / Prix

MV300SET
722313503 €
499,00

**GROOT DEBIET
GRAND DÉBIT**



- Dubbel rooster
- Double grille

- Groot debiet
- Haut débit

- Met wielen
- Avec roues

MV600R

Orig. nr. / N° orig.
Order nr. / N° de cde
Diameter / Diamètre
Spanning / Tension
Vermogen / Puissance
Debiet / Débit
Geluidsniveau / Niveau sonore
Prijs / Prix

MV500R
722313505 €
500 mm
230 V
1100 W
130 m³/min
72 dB(A)
284,00

MV600R
722313510 €
600 mm
230 V
2000 W
240 m³/min
77 dB(A)
459,00

Filterzak voor type MV300. Vangt stof en verbetert arbeidsomstandigheden. Ideaal voor: kappen, frezen, stralen, slijpen, schuren, ...

Sac filtrant pour MV300. Retient la poussière et améliore les conditions de travail. Idéal pour fraiser, poncer, polir, sabler, etc.

Orig. nr. / N° orig.
Order nr. / N° de cde
Diameter / Diamètre
Gewicht / Poids
Prijs / Prix

MV300FZ
722313502 €
300 mm
27,00 kg
32,90



Toe- of afvoerslang 10m. Flexibel en onbrandbaar nylon, ook geschikt voor slijp- of laswerken. Koppelbaar.

Tuyau flexible de 10m. Nylon non inflammable, également utilisable pour le soudage ou l'affûtage. Connectable.



Orig. nr. / N° orig.
Order nr. / N° de cde
Diameter / Diamètre
Prijs / Prix

MV200SL
722313491 €
200 mm
59,00

MV300SL
722313501 €
300 mm
79,00

MV500SL
722313506 €
500 mm
129,00

MV600SL
722313511 €
600 mm
149,00

Onderdelenreiniger 45W - 220V. Met reservoir, ingebouwde pomp en metalen flexibel.

Nettoyeurs de pièces 45W - 230V. Avec réservoir, pompe intégrée et flexible métallique.



19L



PROMO

Orig. nr. / N° orig. **CAT135**
 Order nr. / N° de cde 754751350 €
 Totale inhoud tank / Cap. totale réservoir 19 l
 Doorstroomsnelheid / Vitesse de circulation 2,7 - 3,3 l/min
 Gewicht / Poids 6,50 kg
 Afm. (l x b x h) / Dim. (L x l x h) 430 x 340 x 220 mm
 Prijs / Prix **67,00 €** ~~79,00 €~~

Onderdelenreiniger 14L wandmodel, inklapbaar. Met reservoir, ingebouwde pomp, metalen flexibel en borstel. Met ingebouwde lamp. 240V, 26W. Kan zowel aan de muur bevestigd worden als staand gebruikt worden. Inklapbaar, neemt weinig plaats in, ideaal om boven de werkbank te bevestigen. Geschikt voor reiniging van kleine mechanische onderdelen, motoronderdelen, etc.

Nettoyeur de pièces 14L, modèle mural, pliable. Avec réservoir, pompe intégrée, flexible et brosse. Lumière intégrée. 240V, 26W. Peut être fixé à un mur ou être utilisé sur pieds. Pliable, idéal pour un espace réduit, ou pour fixer au dessus d'un établi. Convient pour le nettoyage de petites pièces mécaniques, de pièces de moteur,...

Doorloopsnelheid / Vitesse de circulation: 1.9 L/min



■ Borstel inbegrepen
 ■ Brosse inclus.



14L

Orig. nr. / N° orig. **CAT140**
 Order nr. / N° de cde 754751314 €
 Gewicht / Poids 24,00 kg
 Afm. (l x b x h) / Dim. (L x l x h) 560 x 280/545 x 360 mm
 Prijs / Prix **154,00 €**



75L



PROMO

Orig. nr. / N° orig. **CAT220**
 Order nr. / N° de cde 754752222 €
 Totale inhoud tank / Cap. totale réservoir 75 l
 Doorstroomsnelheid / Vitesse de circulation 2,7 - 3,3 l/min
 Gewicht / Poids 23,00 kg
 Afm. (l x b x h) / Dim. (L x l x h) 760 x 540 x 880 mm
 Prijs / Prix **159,00 €** ~~179,00 €~~

ULTRASOONREINIGERS / NETTOYEURS A ULTRASONS

★★★★★

NEW

Digitale ultrasoonreiniger met afvoerkraan en timer 1-99 min en temperatuursregeling (tot 80°C). Maakt gebruik van ultrasone geluidsgolven om alle soorten materiaal te reinigen.

Nettoyeur à ultrasons digital avec robinet de vidange et minuterie 1-99 min et réglage de température (jusqu'à 80°C). Utilisez les ondes à ultrasons pour le nettoyage de toutes sortes de matériaux.

De voordelen van ultrasoonreinigen:

- Gebruiksgemak: minder menselijke interventie nodig.
- Resultaat: precieze reiniging, ook op moeilijk bereikbare plaatsen
- Economisch: kortere reinigingscyclus
- Milieuvriendelijk: beperkt afvalwater

Avantages du nettoyage à ultrasons:

- Facilité d'utilisation: Le processus de nettoyage exige une main d'œuvre moins importante.
- Résultat: Nettoyage précis, même aux endroits les plus inaccessibles.
- Économique: Cycle de nettoyage raccourci
- Écologique: réduction des eaux usées.

Enkele toepassingen:

- Automotive: Cilinderkoppen, diesel injectie leidingen, brandstofpomp behuizingen, injectoren, cilindervoeringen, carburateurs, ...
- Machines en gereedschappen: Drukvormen, matrijzen, snijgereedschap, meetgereedschappen, frezen, boren, zagen, draaibeitels, etc.
- Houtbewerking: Cirkelzagen, zaagbladen, ...

Quelques applications:

- Secteur automobile: Culasses, tuyaux d'injection diesel, pompes à carburant, injecteurs, carburateurs, ...
- Machines et outillage: Matrices, outils de coupe, outils de mesure, fraises, mèches, scies, burins de tournage, etc.
- Menuiserie: Scies circulaires, lames de scie, ...

Reiniger vanaf inhoud 60 liter: op wielen.

Modèle à partir de 60 litres: avec roues.



150L



Orig. nr. / N° orig. **CAT134**
 Order nr. / N° de cde 754751340 €
 Totale inhoud tank / Cap. totale réservoir 150 l
 Doorstroomsnelheid / Vitesse de circulation 2,7 - 3,3 l/min
 Gewicht / Poids 42,00 kg
 Afm. (l x b x h) / Dim. (L x l x h) 1130 x 540 x 890 mm
 Prijs / Prix **234,00 €**



Reiniger / Nettoyant

Inhoud / Contenu 5 l
 Order nr. / N° de cde 754753011 €
49,90 €



UCL010



UCL022

Purgasol ontvetter.
 Purgasol dégraissant.

Meer formaten/
 Autres formats
www.vynckier.biz



Orig. nr. / N° orig. **IBSP25**
 Order nr. / N° de cde 754753025 €
 Inhoud / Contenu 25 l
 Gewicht / Poids 25,00 kg
 Prijs / Prix **99,00 €**

Orig. nr. / N° orig.	Order nr. / N° de cde	Inhoud / Contenu	Ultrasoon vermogen / Puissance ultrasons	Verwarming vermogen / Puiss. chauffage	Totaal vermogen / Puissance totale	Frequentie / Fréquence	Afm. inw. (l x b x h) / Dim. int. (L x l x h)	Gewicht / Poids	Prijs / Prix
UCL006	754750069 €	6 l	180 W	150 W	330 W	40 kHz	300x155x150 mm	8,00 kg	269,00 €
UCL010	754750070 €	10 l	240 W	285 W	525 W	40 kHz	300x240x150 mm	10,00 kg	509,00 €
UCL022	754750071 €	22 l	500 W	475 W	975 W	40 kHz	500x300x150 mm	16,50 kg	839,00 €
UCL060	754750073 €	60 l	1000 W	1500 W	2500W	28 kHz	500x400x300 mm	65,00 kg	2130,00 €

Mobiele zandstraalketel inclusief beschermmasker. Trechtervormig. Sableuse mobile avec masque de protection inclus. Partie supérieure en forme d'entonnoir.



Orig. nr. / N° orig. **CAT020RA**
Order nr. / N° de cde 754750025 €
Capaciteit / Capacité 75 l
Lengte slang / Longueur tuyau 3 m
Werkdruk/Puissance de travail 4,5-8,6 bar (170-700 l/min)
Gewicht / Poids 16,00 kg
Afm. (b x d x h) / Dim. (l x p x h) 560 x 420 x 890 mm
Prijis / Prix **179,00**

Beschermkap voor zandstralen.
Masque protection pour le sablage.



Orig. nr. / N° orig. **CATSBH**
Order nr. / N° de cde 754750020 €
Prijis / Prix **20,50**

Straalmiddel 25/33kg.

SBL125: Ronde herbruikbare

glasparel, voor reiniging, voorbehandeling en finishin van metalen en andere materialen

SBL225: **Hoekige** korrel voor **eenmalig gebruik**, voor o.a. ontroesten, ontpakken en opruimen van metalen

SBL325: **Hoekige herbruikbare** korrel voor o.a. ontroesten, ontpakken en opruimen van metalen

Matériaux de sablage 25/33 kg.

SBL125 : **Perles** de verre rondes **réutilisables**, pour le nettoyage, le traitement et la finition de métaux et autres matériaux

SBL225 : Grains **anguleux à usage unique**, pour e.a. enlever la rouille et les rugosités et décaper les métaux

SBL325 : Grains **anguleux réutilisables** pour e.a. enlever la rouille et les rugosités et décaper les métaux



MEER INFO / PLUS D'INFO:
WWW.VYNCKIER.BIZ

Orig. nr. / N° orig.	SBL125	SBL225	SBL325
Order nr. / N° de cde	96020801 €	96020802 €	96020803 €
Materie / Matériau	Glasparels / Perle de verre	Rugos	Normaal korund / Korund normal
Gewicht / Poids	25,00 kg	33,00 kg	25,00 kg
Prijis / Prix	44,50	27,90	49,90

Zandstraalcabine, tafelmodel. Met handschoen, kunststof kijkscherm, zandstraalpistool, keramische koppen en lamp.

Cabine à sabler, modèle d'établi. Avec gants, vitre en plastique, pistolet à sabler, têtes en céramique et lampe.



Orig. nr. / N° orig. **CAT210**
Order nr. / N° de cde 754751210 €
Gewicht / Poids 28,00 kg
Afm. (l x b x h) / Dim. (L x l x h) 460 x 710 x 690 mm
Prijis / Prix **149,00** ~~229,00~~

PROMO

Zandstraalcabine, voetmodel. Grote deur om gemakkelijk grote onderdelen te reinigen.

Cabine de sablage, modèle sur pieds. Grande porte pour le nettoyage facile de grandes pièces.



Orig. nr. / N° orig. **CAT410**
Order nr. / N° de cde 754751410 €
Max. werkdruk / Pression de travail max. 8,6 bar
Gewicht / Poids 48,00 kg
Afm. (l x b x h) / Dim. (L x l x h) 900 x 570 x 1400 mm
Prijis / Prix **354,00** ~~399,00~~

PROMO

Zandstraalcabine voor middelgrote werkzaamheden, 340-420L met stofzuiger. 240V. Geleverd met hoge kwaliteit latex handschoenen, verlichting in afzonderlijke behuizing, beschermglas en vervangbare beschermfolie, inclusief 5 reserve films voor verlichting en 5 voor raam, afzuiging met microfilter, blaaspistool met keramische koppen 6,6,7,7 mm. Max. werkdruk 8,6 bar. Drukregelaar met manometer. Snel en gemakkelijk te laden door 2 zijdeuren + 1 frontdeksel.



Cabine de sablage 340-420l avec aspirateur, pour travaux de moyenne importance. 240V. Gants de latex de qualité. Éclairage dans boîtier séparé. Vitre de protection et film de protection remplaçable, y compris 5 films de rechange pour l'éclairage et 5 pour la vitre. Système d'aspiration avec microfiltre. Soufflette à têtes en céramique 6, 6, 7, 7 mm. Pression maximale de travail 8,6 bar. Détendeur avec manomètre. Chargement facile et rapide grâce aux deux portes latérales. Couvercle frontal.

Orig. nr. / N° orig. **CAT420**
Order nr. / N° de cde 754751442 €
Binnenafm. / Dim. intérieures 1210 x 600 x 360-580 mm
Gewicht / Poids 122,00 kg
Afm. (l x b x h) / Dim. (L x l x h) 900 x 1300 x 1700 mm
Prijis / Prix **999,00**

Professionele zandstraalcabine 990L, met stofzuiger. 240V, 1100W. Geleverd met hoge kwaliteit latex handschoenen, 4 fluorescerende werklampen van 26 Watt, 5 beschermfolies voor raam en lampen, afzuiging met microfilter, blaaspistool met keramische koppen 6,6,7,7 mm. Totale binnenafmetingen: 107 x 88 x 82,5 cm. Max werkdruk 8,6 bar. Drukregelaar met manometer.

Cabine de sablage professionnelle 990l, avec aspirateur. 240V, 1100W. Gants de latex de qualité. 4 lampes fluorescentes de 26W. 5 films de protection pour les vitres et les lampes. Système d'aspiration avec microfiltre. Soufflette à têtes en céramique 6, 6, 7, 7 mm. Dimensions intérieures : 107 x 88 x 82,5 cm. Pression maximale de travail 8,6 bar. Détendeur avec manomètre.

- Extra grote voorlader op gasveren
- Grande porte sur ressorts à gaz



MEER INFO / PLUS D'INFO:
WWW.VYNCKIER.BIZ

Orig. nr. / N° orig. **CAT990**
Order nr. / N° de cde 754751990 €
Binnenafm. / Dim. intérieures 1180 x 880 x 860 mm
Gewicht / Poids 160 kg
Afm. (l x b x h) / Dim. (L x l x h) 1240 x 1320 x 1760 mm
Prijis / Prix **1.249,00**

COMPACT EN WERF / COMPACTS ET POUR CHANTIERS



**OLIE VRIJ
SANS HUILE**

179 L/MIN

Orig. nr. / N° orig. **HANDY 201 OF**
Order nr. / N° de cde 712001210 **M**
Spanning / Tension 230 V
Aangez. lucht / Air aspiré 179 l/min
Afgegeven lucht / Débit d'air 110 l/min
Max. druk / Pression max. 8 bar
Verm. motor / Puiss. moteur 1,1 kW
Tankinhoud / Cap. du réservoir 6 l
Geluidsniv. / Niv. sonore - LWA (0m) 91 dB(A)
Prijs / Prix **149,00** €



**OLIE VRIJ
SANS HUILE**

Orig. nr. / N° orig. **MBOY 221/24 OF**
Order nr. / N° de cde 712002222 **M**
Spanning / Tension 230 V
Aangez. lucht / Air aspiré 200 l/min
Afgegeven lucht / Débit d'air 110 l/min
Max. druk / Pression max. 8 bar
Verm. motor / Puiss. moteur 1,5 kW
Tankinhoud / Cap. du réservoir 24 l
Geluidsniv. / Niv. sonore - LWA (0m) 94 dB(A)
Prijs / Prix **159,00** €



Orig. nr. / N° orig. **MBOY 241/24 E**
Order nr. / N° de cde 712002241 **M**
Spanning / Tension 230 V
Aangez. lucht / Air aspiré 200 l/min
Afgegeven lucht / Débit d'air 102 l/min
Max. druk / Pression max. 8 bar
Verm. motor / Puiss. moteur 1,8 kW
Tankinhoud / Cap. du réservoir 24 l
Geluidsniv. / Niv. sonore - LWA (0m) 93 dB(A)
Prijs / Prix **159,00** €



Orig. nr./N° orig. **COMPACT-AIR 265/10 E**
Order nr./N° de cde 712005261 **M**
Spanning/Tension 230 V
Aangez. lucht/Air aspiré 250 l/min
Afgegeven lucht/Débit d'air 155 l/min
Max. druk/Pression max. 10 bar
Verm. motor/Puiss. moteur 1,5 kW
Tankinhoud/Cap. du réservoir 10 l
Geluidsniv./Niv. sonore - LWA (0m) 96 dB(A)
Prijs/Prix **279,00** €



Orig. nr. / N° orig. **AIRBOY 261 E**
Order nr. / N° de cde 712001245 **M**
Spanning / Tension 230 V
Aangez. lucht / Air aspiré 260 l/min
Afgegeven lucht / Débit d'air 170 l/min
Max. druk / Pression max. 10 bar
Verm. motor / Puiss. moteur 1,8 kW
Tankinhoud / Cap. du réservoir 2,4 l
Geluidsniv. / Niv. sonore - LWA (0m) 97 dB(A)
Prijs / Prix **279,00** €



365 L/MIN

Orig. nr. / N° orig. **MBOY 361/50 E**
Order nr. / N° de cde 712003650 **M**
Spanning / Tension 230 V
Aangez. lucht / Air aspiré 356 l/min
Afgegeven lucht / Débit d'air 215 l/min
Max. druk / Pression max. 10 bar
Verm. motor / Puiss. moteur 2,2 kW
Tankinhoud / Cap. du réservoir 50 l
Geluidsniv. / Niv. sonore - LWA (0m) 97 dB(A)
Prijs / Prix **339,00** €



Orig. nr. / N° orig. **COMPACT-AIR 311/20 E**
Order nr. / N° de cde 712005291 **M**
Spanning / Tension 230 V
Aangez. lucht / Air aspiré 284 l/min
Afgegeven lucht / Débit d'air 190 l/min
Max. druk / Pression max. 10 bar
Verm. motor / Puiss. moteur 2,2 kW
Tankinhoud / Cap. du réservoir 20 l
Geluidsniv. / Niv. sonore - LWA (0m) 97 dB(A)
Prijs / Prix **409,00** €



Orig. nr. / N° orig. **COMPACT-AIR 361/20 E**
Order nr. / N° de cde 712005361 **M**
Spanning / Tension 230 V
Aangez. lucht / Air aspiré 356 l/min
Afgegeven lucht / Débit d'air 215 l/min
Max. druk / Pression max. 10 bar
Verm. motor / Puiss. moteur 2,2 kW
Tankinhoud / Cap. du réservoir 20 l
Geluidsniv. / Niv. sonore - LWA (0m) 97 dB(A)
Prijs / Prix **419,00** €



310 L/MIN

1430 RPM

Orig. nr. / N° orig. **COMPACT-AIR 321/20**
Order nr. / N° de cde 712005300 **M**
Spanning / Tension 230 V
Aangez. lucht / Air aspiré 310 l/min
Afgegeven lucht / Débit d'air 240 l/min
Max. druk / Pression max. 10 bar
Verm. motor / Puiss. moteur 2,2 kW
Tankinhoud / Cap. du réservoir 20 l
Cilinders/Trappen / Cylindre/Vitesses 2/1
Geluidsniv. / Niv. sonore - LWA (0m) 96 dB(A)
Prijs / Prix **975,00** €

WERF / POUR CHANTIERS



**OLIE VRIJ
SANS HUILE**

Orig. nr. / N° orig.

Order nr. / N° de cde
Spanning / Tension
Aangez. lucht / Air aspiré
Afgegeven lucht / Débit d'air
Max. druk / Pression max.
Verm. motor / Puiss. moteur
Tankinhoud / Cap. du réservoir
Geluidsniveau - LPA (1m) DINISO3744 /
Niveau sonore - LPA (1m) DINISO3744
Prijs / Prix

**COMPACT-AIR
BX 240OF**

712005310
230 V
240 l/min
150 l/min
10 bar
1,5 kW
24 l
65 dB(A)

929,€₀₀



NEW

Orig. nr. / N° orig.

Order nr. / N° de cde
Spanning / Tension
Aangez. lucht / Air aspiré
Afgegeven lucht / Débit d'air
Max. druk / Pression max.
Verm. motor / Puiss. moteur
Tankinhoud / Cap. du réservoir
Geluidsniveau - LPA (1m) DINISO3744 /
Niveau sonore - LPA (1m) DINISO3744
Prijs / Prix

**COMPACT-AIR
BX330OF**

712005301
230 V
330 l/min
200 l/min
10 bar
1,7 kW
24 l
80 dB(A)

769,€₀₀



310 L/MIN

Orig. nr. / N° orig.

Order nr. / N° de cde
Spanning / Tension
Aangez. lucht / Air aspiré
Afgegeven lucht / Débit d'air
Max. druk / Pression max.
Verm. motor / Puiss. moteur
Tankinhoud / Cap. du réservoir
Geluidsniveau - LPA (1m) DINISO3744 /
Niveau sonore - LPA (1m) DINISO3744
Prijs / Prix

**AIRCAR
321/22PRO**

712005531
230 V
310 l/min
240 l/min
10 bar
2,2 kW
2x11 l
75 dB(A)

1.159,€₀₀



550 L/MIN

Orig. nr. / N° orig.

Order nr. / N° de cde
Spanning / Tension
Aangez. lucht / Air aspiré
Afgegeven lucht / Débit d'air
Max. druk / Pression max.
Verm. motor / Puiss. moteur
Tankinhoud / Cap. du réservoir
Geluidsniveau - LPA (1m) DINISO3744 /
Niveau sonore - LPA (1m) DINISO3744
Prijs / Prix

**AIRCAR
553/22PRO**

712005553
3x400 V
550 l/min
410 l/min
10 bar
3 kW
2x11 l
81 dB(A)

1.649,€₀₀



**VOLLEDIG GAMMA
TOUTE LA GAMME
WWW.VYNCKIER.BIZ**



MOBIEL EN RIEMAANGEDREVEN / MOBILES AVEC ENTRAÎNEMENT PAR COURROIE



Orig. nr. / N° orig.

Order nr. / N° de cde
Spanning / Tension
Aangez. lucht / Air aspiré
Afgegeven lucht / Débit d'air
Max. druk / Pression max.
Verm. motor / Puiss. moteur
Tankinhoud / Cap. du réservoir
Geluidsniv. / Niv. sonore - LWA (0m)
Prijs / Prix

**AIRSTAR
321/50 E**

712008312
230 V
235 l/min
185 l/min
10 bar
1,5 kW
50 l
92 dB(A)

419,€₀₀

**AIRSTAR
401/50E**

712009413
230 V
365 l/min
266 l/min
10 bar
2,2 kW
50 l
94 dB(A)

489,€₀₀

**AIRSTAR
401/90E**

712009414
230 V
365 l/min
266 l/min
10 bar
2,2 kW
100 l
94 dB(A)

589,€₀₀



Orig. nr. / N° orig.

Order nr. / N° de cde
Spanning / Tension
Aangez. lucht / Air aspiré
Afgegeven lucht / Débit d'air
Max. druk / Pression max.
Verm. motor / Puiss. moteur
Tankinhoud / Cap. du réservoir
Geluidsniveau - LPA (1m) DINISO3744 /
Niveau sonore - LPA (1m) DINISO3744
Prijs / Prix

**AIRSTAR
401/50**

712009410
230 V
390 l/min
285 l/min
10 bar
2,2 kW
50 l
96 dB(A)

719,€₀₀

**AIRSTAR
401/100**

712007411
230 V
390 l/min
285 l/min
10 bar
2,2 kW
100 l
96 dB(A)

753,€₀₀

**AIRSTAR
401/200**

712007421
230 V
390 l/min
285 l/min
10 bar
2,2 kW
200 l
96 dB(A)

989,€₀₀

RIEMAANGEDREVEN / ENTRAÎNEMENT PAR COURROIE



Orig. nr. / N° orig.

AIRSTAR 503/100

Order nr. / N° de cde
Spanning / Tension
Aangez. lucht / Air aspiré
Afgegeven lucht / Débit d'air
Max. druk / Pression max.
Verm. motor / Puiss. moteur
Tankinhoud / Cap. du réservoir
Geluidsniv. /
Niv. sonore - LWA (0m)
Prijs / Prix

712009531 M
3x400 V
510 l/min
400 l/min
10 bar
3,0 kW
100 l
94 dB(A)
969,00

AIRSTAR 503/200

712007623 M
3x400 V
510 l/min
400 l/min
10 bar
3,0 kW
200 l
94 dB(A)

1.139,00

AIRSTAR 503/100



Orig. nr. / N° orig.

AIRPROFI 401/50

Order nr. / N° de cde
Spanning / Tension
Aangez. lucht / Air aspiré
Afgegeven lucht / Débit d'air
Max. druk / Pression max.
Verm. motor / Puiss. moteur
Tankinhoud / Cap. du réservoir
Geluidsniv. /
Niv. sonore - LWA (0m)
Prijs / Prix

712018410 M
230 V
365 l/min
266 l/min
10 bar
2,2 kW
50 l
96 dB(A)
799,00

AIRCRAFT AIRPROFI = FULL OPTION COMPRESSOREN:

Geleverd met:

- 1 **Verzinkte tank: 15 jaar garantie**
- 2 2x **veiligheids-snelkoppelingen**: ORION + EURO compatibel
- 3 filterdrukregelaar
- 4 Olievernevelaar
- 5 **Condor** drukschakelaar
- 6 Volle PU Banden + remmen
- 7 Gepantserde slang
- 8 extra ventiel op de tank

AIRCRAFT AIRPROFI = COMPRESSEURS FULL OPTION

Livrés avec :

- 1 Cuve **galvanisée** : 15 ans de garantie
- 2 2 raccords rapide de **sécurité** : compatibles ORION + EURO
- 3 Régulateur de pression à filtre
- 4 Nébulisateur d'huile
- 5 Pressostat **Condor**
- 6 Roues pleines en PU + freins
- 7 Tuyau blindé
- 8 Soupape supplémentaire sur la cuve

■ 2 x EURO + ORION universal



Orig. nr. / N° orig.

AIRPROFI 503/100

Order nr. / N° de cde
Spanning / Tension
Aangez. lucht / Air aspiré
Afgegeven lucht / Débit d'air
Max. druk / Pression max.
Verm. motor / Puiss. moteur
Tankinhoud / Cap. du réservoir
Geluidsniv. /
Niv. sonore - LWA (0m)
Prijs / Prix

712018531 M
3x400 V
510 l/min
400 l/min
10 bar
3,0 kW
100 l
93 dB(A)
1.109,00

AIRPROFI 703/100/15

712018735 M
3x400 V
575 l/min
460 l/min
13 (15) bar
4 kW
100 l
94 dB(A)

1.649,00

AIRCRAFT DRUKLUCHT-VERDEELSYSTEMEN / SYSTÈMES DE DISTRIBUTION D'AIR COMPRIMÉ

Kosten besparend & op maat/Economique et sur mesure

- Kunststof en Alu leidingen Ø15 tot 28mm/Conduites en alu et plastique diam. 15 à 28 mm.
- Voor kleine werkplaatsen tot fabrieksgebouwen/Pour les petits ateliers jusqu'aux bâtiments d'usine.
- Eenvoudige montage met snelkoppelingen/Montage facile avec raccords rapides
- Onderhoudsarm/Exigeant un minimum d'entretien



VRAAG UW OFFERTE OP MAAT / OBTENIR VOTRE DEVIS SUR MESURE

WWW.VYNCKIER.BIZ

STATIONAIR / STATIONNAIRES



Orig. nr./N° orig.

AIRSTAR 703/270 H

Order nr./N° de cde
Spanning/Tension
Aangez. lucht/Air aspiré
Afgegeven lucht/Débit d'air
Max. druk/Pression max.
Verm. motor/Puiss. moteur
Tankinhoud/Cap. du réservoir
Geluidsniv./Niv. sonore - LWA (0m)
Prijs/Prix

712028753 M
3x400 V
650 l/min
520 l/min
10 bar
4 kW
270 l
80 dB(A)
1.495,00



Orig. nr. / N° orig.

AIRPROFI 703/300/10H

Order nr. / N° de cde
Spanning / Tension
Aangez. lucht / Air aspiré
Afgegeven lucht / Débit d'air
Max. druk / Pression max.
Verm. motor / Puiss. moteur
Tankinhoud / Cap. du réservoir
Geluidsniveau - LPA (1m) DINISO3744 / Niveau sonore - LPA (1m) DINISO3744
Luchtdrukaansluiting / Raccord air comprimé
Prijs / Prix

712025713 M
3x400 V
650 l/min
520 l/min
10 bar
4,0 kW
300 l
83 dB(A)
3/4 inch
2.159,00

**VOLLEDIG GAMMA
TOUTE LA GAMME
WWW.VYNCKIER.BIZ**



Orig. nr. / N° orig.

AIRPROFI 703/270/10V

Order nr. / N° de cde
Spanning / Tension
Aangez. lucht / Air aspiré
Afgegeven lucht / Débit d'air
Max. druk / Pression max.
Verm. motor / Puiss. moteur
Tankinhoud / Cap. du réservoir
Geluidsniveau - LPA (1m) DINISO3744 / Niveau sonore - LPA (1m) DINISO3744
Luchtdrukaansluiting / Raccord air comprimé
Prijs / Prix

712024712 M
3x400 V
650 l/min
520 l/min
10 bar
4 kW
270 l
83 dB(A)
3/4 inch
2.129,00

WERKBANKSLIJPER / MEULEUSE

★★★★

NEW

OPTI grind®



■ Hoofdschakelaar

■ Interrupteur principal

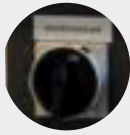

■ Voet inbegrepen

■ Socle inclus

■ Noodstop

■ Arrêt d'urgence

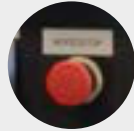

DIAM. 250mm

op aanvraag/sur demande

Orig. nr. / N° orig.
Order nr. / N° de cde
Spanning / Tension
Vermogen motor / Puissance moteur
Toerental / Régime
Slijp afm. / Dim. meule
Gewicht / Poids
Prijs / Prix

SM200NS 230V	SM200NS 400V
790025000 M	790025002 M
230 V	3x400 V
0,60 kW	0,60 kW
2850 min-1	2850 min-1
200x30x32mm	200x30x32mm
22,00 kg	22,00 kg
402,€	429,€

OPTI grind®

Dubbele slijpmachine, met uitstekende prijs-prestatieverhouding. Behuizing in gietaluminium, gebouwd voor professionele bewerking van metalen.
Double touret à meuler à usage professionnel pour le travail des métaux.
Excellent rapport qualité-prix. Corps en aluminium moulé.

■ Robuuste behuizing

■ Châssis robuste

■ Inclusief slijpstenen

■ Meule incluse



QSM200

Orig. nr. / N° orig. Order nr. / N° de cde Spanning / Tension Slijpsteenafm. (diameter x b x asgat) / Dim. meule (diamètre x b x alésage) Verm. motor / Puiss. moteur Gewicht / Poids Afm. (l x b x h) / Dim. (L x l x h)	QSM150 713101815 M 230 V 150x20x16 mm 0,45 kW 12,00 kg 410 x 295 x 200 mm	QSM175 713101817 M 230 V 175x20x32 mm 0,45 kW 14,00 kg 420 x 300 x 220 mm	QSM200 713101820 M 230 V 200x25x32 mm 0,45 kW 16,00 kg 450 x 330 x 245 mm
Prijs / Prix	115,€	129,€	139,€

OPTI grind®



PSM200

DIAM. 250mm

op aanvraag/sur demande

Robuuste machine voor het polieren van allerlei metalen. Zware uitvoering met onderhoudsvrije motor.
Polissoir robuste pour le polissage des métaux.
Construction lourde avec moteur sans entretien.

GRATIS

Polierwas / Ciré

2x120g

Order nr.71421002 T 14,50€

Orig. nr. / N° orig.
Order nr. / N° de cde
Spanning / Tension
Polierschijf afm. (diameter x b x asgat) / Dim. disque de polissage (diamètre x l x alésage)
Vermogen motor / Puissance moteur
Gewicht / Poids
Prijs / Prix

PSM200-230V 713101320 M 230 V 200x20x16 mm 0,6 kW 14,00 kg 239,€	PSM200-400V 713101323 M 3x400 V 200x20x16 mm 0,6 kW 14,00 kg 249,€
--	--

Slijpmachine met verstelbare schuurband en slijpsteen. Inclusief slijpsteen en schuurband.
Meuleuse avec bande à poncer ajustable et meule. Meule et bande à poncer incluses.

DIAM. 250mm

op aanvraag/sur demande

Orig. nr. / N° orig.
Order nr. / N° de cde
Spanning / Tension
Slijpsteenafm. (diameter x b x asgat) / Dim. meule (diamètre x b x alésage)
Afm. slijpband / Dim. bande à poncer
Vermogen motor / Puissance moteur
Gewicht / Poids
Prijs / Prix

SM200SL-230V 713101210 M 230 V 200x30x32 mm 75x762 mm 0,6 kW 18,50 kg 239,€	SM200SL-400V 713101213 M 3x400 V 200x30x32 mm 75x762 mm 0,6 kW 18,50 kg 259,€
--	--

OPTI grind®



■ Met uitgebalanceerde en kogelgelagerde motor

■ Avec moteur aligné et avec roulement à billes

90°

OPTI grind®



■ Inclusief slijpstenen

■ Meules comprises

■ Roestvrije flenzen

■ Flanges inoxydables

Dubbele slijpmolen voor professioneel gebruik.
Meuleuse double à usage professionnel.

Orig. nr. / N° orig. Order nr. / N° de cde Spanning / Tension Slijpsteenafm. (diameter x b x asgat) / Dim. meule (diamètre x b x alésage) Vermogen motor / Puissance moteur Gewicht / Poids Prijs / Prix	SM200-230V 713101200 M 230 V 200x30x32 mm 0,6 kW 16,00 kg 169,€	SM200-400V 713101203 M 3x400 V 200x30x32 mm 0,6 kW 16,00 kg 189,€	SM250 713101253 M 3x400 V 250x40x32 mm 1,5 kW 37,00 kg 257,€
--	---	---	--



Incl. ER SPANTANGEN
Incl. PINCES ER

Handige boorslijper. Perfect voor het slijpen van spiraalboren uit HSS of hardmetaal.
Affûteuse de mèches pratique. Parfaite pour l'affûtage de mèche spiralées en HSS ou métal dur.

Orig. nr. / N° orig.
Order nr. / N° de cde
Spanning / Tension
Slijphoek / Angle d'affûtage
Boorslijpcapaciteit / Capacité d'affûtage de mèche
Vermogen motor / Puissance moteur
Gewicht / Poids
Prijs / Prix

GHI10T 713100110 M 230V/1Ph ~50Hz V 90 - 135 ° 3 - 13 mm 0,18 kW 9,50 kg 495,00	GHI15T 713100115 M 230V/1Ph ~50Hz V 90 - 145 ° 3 - 30 mm 0,45 kW 35,00 kg 1.329,00
--	---

Combitoestel 2-in-1: Band en schijfschuurmachine
Machine combi 2-en-1: Ponceuse à disque et bande.



PROMO

DBS75-230V
713311071 M
230 V
1,1 kW
75x1180 mm
150 mm
11 m/sec
62,00 kg
679,00 ~~689,00~~

Orig. nr. / N° orig.
Order nr. / N° de cde
Spanning / Tension
Vermogen motor / Puissance moteur
Afmetingen band / Dimensions de la courroie
Diameter schijf / Diamètre disque
Bandsnelheid / Vitesse de bande
Gewicht / Poids
Prijs / Prix

Universele slijpmachine voor beitels en werktuigen.
Affûteuse universelle pour burins et outils.



Orig. nr. / N° orig.
Order nr. / N° de cde
Spanning / Tension
Verm. motor / Puiss. moteur
Toerental diamantschijf / Vitesse de meule diamantée
Slijpsnelheid / Vitesse de coupe
Toerental motor / Vitesse du moteur
Gewicht / Poids
Prijs / Prix

GH20TB
713100121 M
1x230 V
0,25 kW
5000 min-1
max.35 m/s
2750 min-1
45,00 kg
790,00

Bandschuurmachine. 1,5 kW.
Ponceuse à bande. 1,5 kW.



MBSM101-130
713921226 M
230 V
100x1220 mm
19 m/s
100x130 mm
1,5 kW
37,00 kg
399,00

Orig. nr. / N° orig.
Order nr. / N° de cde
Spanning / Tension
Schuurbandafmetingen / Dimensions de la bande abrasive
Schuurbandsnelheid / Vitesse bande abrasive
Afmetingen drukwiel / Dimensions roue de pression
Vermogen motor / Puissance moteur
Gewicht / Poids
Prijs / Prix

INCL. SOKKEL
SOCLE COMPRIS

Combinatieslijpmachine voor buizen en klassieke slijpwerkzaamheden.
Ponceuse combinée pour tuyaux et travaux classiques de polissage.



2 IN 1
■ 2 snelheden
2,5/3,3 kW
■ 2 vitesses
2,5/3,3 kW
■ Buizenslijper
■ Ponceuse de tubes
■ Bandschuurmachine/
klassiek slijpen
■ Ponceuse à bande/
ponçage classique

Schijfschuurmachine voor metaal en hout.
Ponceuse à disque pour métal et bois.

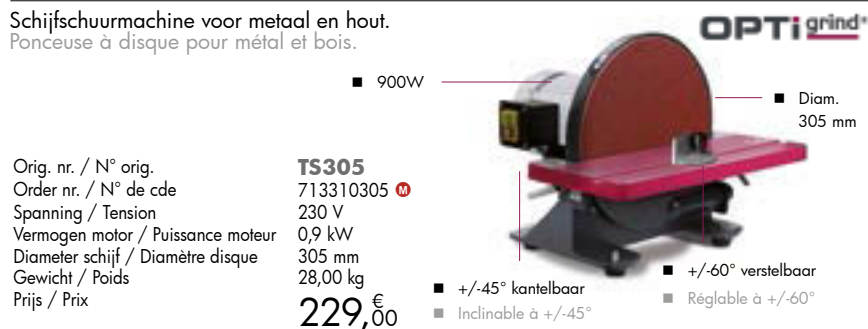

TS305
713310305 M
230 V
0,9 kW
305 mm
28,00 kg
229,00

Orig. nr. / N° orig.
Order nr. / N° de cde
Spanning / Tension
Vermogen motor / Puissance moteur
Diameter schijf / Diamètre disque
Gewicht / Poids
Prijs / Prix

■ +/-45° kantelbaar
■ Incluable à +/-45°
■ +/-60° verstelbaar
■ Réglable à +/-60°

Orig. nr. / N° orig.
Order nr. / N° de cde
Spanning / Tension
Afmetingen band / Dimensions de la courroie
Verm. motor / Puiss. moteur
Slijpbare diameters / Diamètres de ponçage
Prijs / Prix

KRBS101
713921001 M
3x400 V
100x2000 mm
2,5-3,3 kW
20-76 mm
159,00 kg
1.650,00

Voordelige, volwaardige en hoog precieze draaibank voor de veeleisende gebruiker.
Tour très accessible, de qualité supérieure et de haute précision pour l'utilisateur exigeant.



- Traploze spijlsnelheden
- Vitesses variables

TU2004V 230V

- Digitale LED weergave
- Affichage digital LED

- Spatwand
- Carter anti-éclats



- Aparte noodstop
- Bouton d'arrêt d'urgence séparé

- Tegenpunt met MK2 spil
- Contre-pointe avec broche CM2

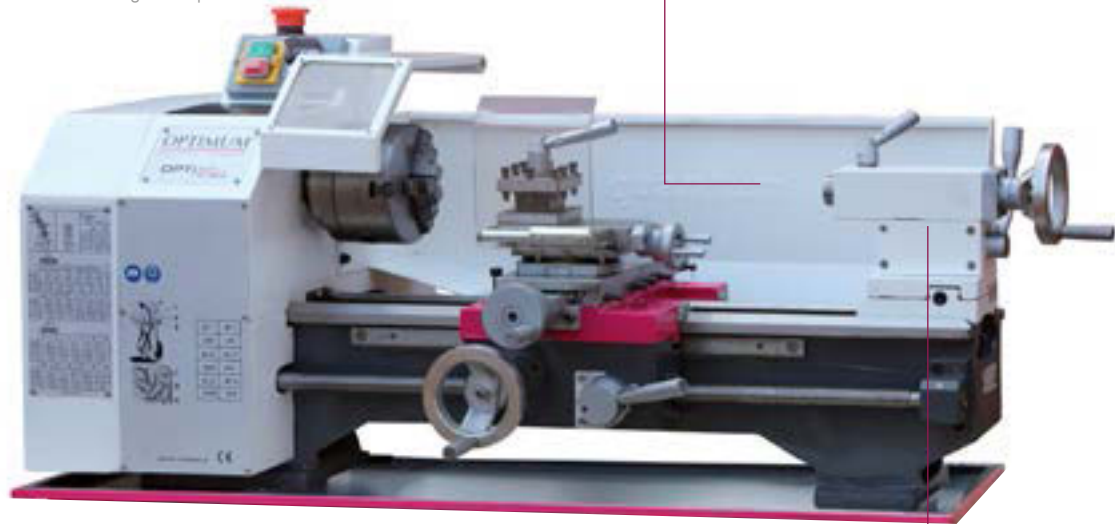

TU2404



- Prismabed inductiegehard & precisie geslepen
- Glissières du banc prismatique trempées par induction et rectifiées

Standaard geleverd met / Compris dans la livraison

- Klauwplaat 3 bekken ø 100mm / Mandrin 3 mors ø 100mm / TU2404 - ø125mm
- Vaste centerpunten / pointes fixes MK2 / MK3
- 4-weg beitelhouder / porte-outils carré
- Wisselwielenset / jeu d'engrenages de rechange
- Bedieningsleutels / clés de travail
- Nederlandstalige handleiding, opschriften, CE-kenmerk, en CE-attest / Manuel d'utilisation en français, indications signalétiques, caractéristiques CE et certificat CE.

PACKAGE DEALS



Orig. nr. / N° orig.
Order nr. / N° de cde
Spanning / Tension
Verm. motor / Puiss. moteur
Centerhoogte / Hauteur de pointes
Centerafstand / Entrepointes
Aantal snelheden / Nombre de vitesses
Spindeltoerental / Vitesse de la broche
Spilkonus / Cône morse de broche
Spilboring / Alésage de broche
Konus losse kop / Cône contre-pointe
Gewicht / Poids
Prijis / Prix

TU2004V 230V
713420310
1x230 V
0,6 kW
100 mm
300 mm
2 vario
150-2.500 min-1
MK3
21 mm
MK2
61,00 kg
1.159,00

TU2404 230V
713420330
1x230 V
0,75 kW
125 mm
450 mm
6
125-2000 min-1
MK3
21 mm
MK2
110,00 kg
1.449,00

TU2404 400V
713420333
3x400 V
0,75 kW
125 mm
450 mm
6
125-2.000 min-1
MK3
21 mm
MK2
110,00 kg
1.449,00

TU2404V 230V
713420335
1x230 V
1,1 kW
125 mm
450 mm
vario
125-2500 min-1
MK3
21 mm
MK2
110,00 kg
1.649,00

Orig. nr. / N° orig.
Order nr. / N° de cde
Packprijis / Prix Pack

TU2004V 230V + PACK
793420310
1.339,00 ~~1.428,40~~

TU2404 230V + PACK
793420330
1.590,00 ~~1.718,40~~

TU2404 400V + PACK
793420333
1.590,00 ~~1.718,40~~

TU2404V 230V + PACK
793420335
1.750,00 ~~1.918,40~~

Precisie draaibanken voor de veeleisende gebruiker in Vario uitvoering met traploos regelbare toerentalregeling. Traploze spijlsnelheden. Digitale weergave snelheden. Automatische voeding. Draadsnijden metrisch / duim. Klauwplatafscherming met microscharelaar. Tour précis en version Vario pour l'utilisateur exigeant, avec réglage des vitesses variables. Affichage digital des vitesses. Avance automatique. Filetage métrique/pouce. Protection du mandrin avec microrupteur.

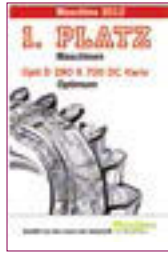

- Draadsnijden metrisch/duim
- Filetage métrique/pouce

- Automatische voeding
- Avance automatique

- Universeel onderstel
- Socle universel

359,00 €

Order nr. 713440409 ^M

- Klauwplatafscherming met microscharelaar
- Protection mandrin avec microrupteur



TU2807



Digitale positieweergave MPA4
Afficheur digital MPA4

713383922 ^M
875,00 €

* Aanbieding alleen geldig bij aankoop van een machine.
Montage niet inbegrepen.
* Offre uniquement valable à l'achat d'une machine. Montage non inclus.

TU2506/TU2506V

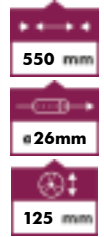

TU2807/TU2807V

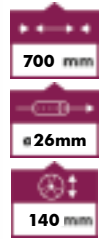

Standaard geleverd met / Compris dans la livraison

- Klauwplaat 3 bekken ø 125mm / Mandrin 3 mors ø 125mm
- Vaste centerpunten / pointes fixes MK2 / MK4
- 4-weg beitelhouder / porte-outils carré
- Wisselwielenset / jeu d'engrenages de rechange
- Bedieningsgereedschap / outils de travail
- Nederlandstalige handleiding, opschriften, CE-kenmerk, en
- CE-attest / Manuel d'utilisation en français, indications signalétiques, caractéristiques CE et certificat CE.

PACKAGE DEALS



Orig. nr. / N° orig.	TU2506 230V	TU2506 400V	TU2506V	TU2807 230V	TU2807 400V	TU2807V
Order nr. / N° de cde	713425001 ^M	713425003 ^M	713425006 ^M	713427001 ^M	713427003 ^M	713427006 ^M
Spanning / Tension	1x230 V	3x400 V	1x230 V	1x230 V	3x400 V	1x230 V
Verm. motor / Puiss. moteur	0,75 kW	0,75 kW	1,5 kW	0,85 kW	0,85 kW	1,5 kW
Centerhoogte / Hauteur de pointes	125 mm	125 mm	125 mm	140 mm	140 mm	140 mm
Centerafstand / Entrepointes	550 mm	550 mm	550 mm	700 mm	700 mm	700 mm
Aantal snelheden / Nombre de vitesses	6	6	4 vario	6	6	4 vario
Spindeltoerental / Vitesse de la broche	125-2.000 min-1	125-2.000 min-1	30-4.000 min-1	150-2.000 min-1	150-2.000 min-1	30-4.000 min-1
Spilkonus / Cône morse de broche	MK4	MK4	MK4	MK4	MK4	MK4
Spilboring / Alésage de broche	26 mm	26 mm	26 mm	26 mm	26 mm	26 mm
Konus losse kop / Cône contre-pointe	MK2	MK2	MK2	MK2	MK2	MK2
Gewicht / Poids	140,00 kg	140,00 kg	132,00 kg	202,00 kg	202,00 kg	202,00 kg
Prijs / Prix	1.590,00 €	1.590,00 €	2.390,00 €	2.190,00 €	2.249,00 €	2.750,00 €
Orig. nr. / N° orig.	TU2506 230V + PACK	TU2506 400V + PACK	TU2506V + PACK	TU2807 230V + PACK	TU2807 400V + PACK	TU2807V + PACK
Order nr. / N° de cde	793425001 ^M	793425003 ^M	793425006 ^M	793427001 ^M	793427003 ^M	793427006 ^M
Packprijs / Prix Pack	1.995,00 € 2.348,00 €	1.995,00 € 2.348,00 €	2.790,00 € 3.148,00 €	2.490,00 € 2.948,00 €	2.490,00 € 3.007,00 €	3.090,00 € 3.508,00 €

Compleet uitgeruste lei- en voedingsdraaibank met een in een oliebad gesmeerde voedingstransmissie.
Tour complet avec vis mère et barre de chariotage avec transmission dans un bain d'huile.



- Complete Norton kast
■ Boîte Norton complète
- Uitneembare bed
■ Banc rétractable
- Prismabed
■ Banc prismatique
- Tegenpunt +/- 10mm verstelbaar
■ Contrepointe +/-10 mm réglable



- Fijnafstelling 0,04/0,01mm
■ Réglage fin 0,04mm/0,01mm

- Tandwielen in oliebad
■ Engrenages dans un bain d'huile

- Draadsnijblok
■ Cloche de filetage
- Inschakelen voeding
■ Démarrage de l'avance

- Inclusief onderstel
■ Socle inclus



- DPA versie: digitale uitlezing DPA2000 op 3 assen gemonteerd
- Version DPA : Affichage digital DPA2000 monté sur les 3 axes

Standaard geleverd met / Compris dans la livraison

- Klauwplaat 3 bekken ø 160mm / Mandrin 3 mors ø 160mm
- Onafhankelijke 4 bekkenplaat ø 200mm / Plateau indépendant 4 mors ø 200mm
- Vlakplaat / Faux plateau ø 250mm
- Vaste bril / lunette fixe max. 70mm
- Volg bril / lunette à suivre max 50mm
- Vaste centerpunten / pointes fixes
- 4-weg beitelhouder / porte-outils
- Wisselwielenset / jeu d'engrenages de rechange
- Bedieningsgereedschap / outils de travail
- Machineonderstel / socle de la machine
- Tandwielkast gevuld met olie / boîte d'engrenages dans un bain d'huile



Snelwissel beitelhouder
Tourelle à changement rapide
Set SWH 3E
475,00 €
Order nr. **790007236**
Incl. montage

Orig. nr. / N° orig.
Order nr. / N° de cde
Spanning / Tension
Verm. motor / Puiss. moteur
Centerhoogte / Hauteur de pointes
Centerafstand / Entrepontes
Aantal snelheden / Nombre de vitesses
Spindeltoerental / Vitesse de la broche
Spilkonus / Cône morse de broche
Spilneus Camlock DIN55029 / Nez de broche Camlock DIN55029
Spilboring / Alésage de broche
Konus losse kop / Cône contre-pointe
Gewicht / Poids
Prijs / Prix

D320X920 400V

713400923
3x400 V
1,1 kW
160 mm
920 mm
18
65-1800 min-1
MK5
D1-4"
38 mm
MK3
410,00 kg

4.090,00 €

D320X920 DPA-400V

713400928
3x400 V
1,5 kW
160 mm
920 mm
18
65 - 1.800 min-1
MK5
D1-4"
38 mm
MK3
530,00 kg

4.990,00 €

Industriële draaibank van hoge precisie. Met digitale aflezing op 3 assen. Handig en licht te bedienen. Uitgekiende techniek! Ideale draaibank voor uw onderhoudsatelier en technische scholen. Uiteenbaar bed. Koelvloeistofstelsysteem. Machineverlichting. Bovenslede +/-90° verstelbaar. Tegenpunt +/- 13mm verstelbaar. Volledig gesloten voedingskast. Voetrem. Basis uit meehanite gietijzer uit één stuk gegoten. Schaalverdeling handwiel instelbaar 0.04 / 0.02 mm. Prismabed geribde structuur.

Tour industriel de haute précision. Affichage digital monté sur 3 axes. Très pratique et facile à utiliser. Technologie de pointe ! Le tour idéal pour votre atelier de maintenance ou les écoles techniques. Banc rétractable. Système de refroidissement. Éclairage. Chariot réglable +/- 90°. Contrepointe réglable +/- 13 mm. Boîte d'avance complètement fermée. Pédale de frein. Châssis en fonte méhanite d'une seule pièce. Volant réglable avec graduation 0,04/0,02 mm. Banc prismatique avec structure nervurée.



- Uiteenbare bed
- Koelvloeistofstelsysteem
- Machineverlichting
- Bovenslede +/-90° verstelbaar
- Tegenpunt +/- 13mm verstelbaar
- Banc rétractable
- Système de refroidissement
- Éclairage
- Chariot réglable +/-90°
- Contrepointe réglable +/-13 mm

- Volledig gesloten voedingskast
- Boîte d'avance complètement fermée
- Schaalverdeling handwiel instelbaar 0.04 / 0.02mm
- Volant réglable avec graduation 0,04/0,02mm
- Basis uit meehanite gietijzer uit één stuk gegoten
- Base en fonte méhanite en une seule pièce
- Voetrem
- Pédale de frein

- Prismabed geribde structuur
- Banc prismatique avec structure nervurée

1550 KG

INCL. GRATIS BASIS KLAUWPLAAT / MANDRIN DE BASE
PRÉCISIEKLAUWPLATEN / MANDRINS DE PRÉCISION:
WWW.VYNCKIER.BIZ

GRATIS LEVERING, INSTALLATIE & OPLEIDING (VOLGENS VOORWAARDEN, VRAAG ERNAAR)

LIVRAISON, INSTALLATION & FORMATION GRATUITES (OFFRE SOUMISE À CONDITIONS, DISPONIBLES SUR DEMANDE)

PROMO

Orig. nr. / N° orig.
Order nr. / N° de cde
Spanning / Tension
Verm. motor / Puiss. moteur
Centerhoogte / Hauteur de pointes
Centerafstand / Entrepointes
Aantal snelheden / Nombre de vitesses
Spindeltoerental / Vitesse de la broche
Spilkonus / Cône morse de broche
Spilneus Camlock DIN55029 /
Nez de broche Camlock DIN55029
Spilboring / Alésage de broche
Konus losse kop / Cône contre-pointe
Gewicht / Poids
Prijs / Prix

D420X1000 SWH

713401160
3x400 V
4,5 kW
210 mm
1000 mm
16
45-1800 min-1
MK6
D1-6"
52 mm
MK4
1550,00 kg
8.790,00 ~~10.000,00~~

PROMO

D420X1000 DPA SWH

713401168
3x400 V
4,5 kW
210 mm
1000 mm
16
45-1800 min-1
MK6
D1-6"
52 mm
MK4
1550,00 kg
9.990,00 ~~10.490,00~~

- Standaard geleverd met / Compris dans la livraison
- Digitale uitlezing op 3 assen gemonteerd / Affichage digital DPA 2000 monté sur 3 axes
 - Klauwplaat 3 bekken ø 200 mm / Mandrin 3 mors ø 200mm
 - Onafhankelijke 4 bekkenplaat ø 250mm / Plateau indépendant 4 mors ø 250 mm
 - Vlakplaat / Faux plateau ø 250mm
 - Vaste bril / lunette fixe max. 145mm
 - Volg bril / lunette à suivre max 75mm
 - Spindel rem / frein de la broche
 - Reductiehuls MK6/MK4 / douille de réduction
 - Vaste centerpunten / pointes fixes MK4
 - 4-weg beitelhoeder / porte-outils
 - Wisselwielenset / jeu d'engrenages de rechange
 - Bedieningsgereedschap / outils de travail
 - Machineonderstel / socle de la machine

Compleet uitgeruste, conventionele draaibank met draaidiameter 460mm.
Tour robuste doté d'un équipement très complet avec diamètre de tournage de 460 mm.



D460

INCL. GRATIS BASIS KLAUWPLAAT / MANDRIN DE BASE
PRECISIEKLAUWPLATEN / MANDRINS DE PRÉCISION:
WWW.VYNCKIER.BIZ

Zware lei- en voedingsas draaibank, die zich kenmerken door hoge flexibiliteit, precisie en efficiëntie. Doorlaat 80mm. Draaidiameter 560mm.
Tour robuste doté d'un équipement très complet, se distinguant par sa précision, sa flexibilité et son efficacité. Capacité 80 mm. Diamètre de tournage 560 mm.



D560

INCL. GRATIS BASIS KLAUWPLAAT / MANDRIN DE BASE
PRECISIEKLAUWPLATEN / MANDRINS DE PRÉCISION:
WWW.VYNCKIER.BIZ

Zware lei- en voedingsas draaibank, met veelzijdige schijfkoppeling en grote doorlaat ø105 mm. Draaidiameter 660mm.
Tour avec vis-mère et barre de chariotage, embrayage multiple et grande capacité de ø 105 mm. Diamètre de tournage 660 mm.



D660

INCL. GRATIS BASIS KLAUWPLAAT / MANDRIN DE BASE
PRECISIEKLAUWPLATEN / MANDRINS DE PRÉCISION:
WWW.VYNCKIER.BIZ

GRATIS LEVERING, INSTALLATIE & OPLEIDING (VOLGENS VOORWAARDEN, VRAAG ERNAAR)

LIVRAISON, INSTALLATION & FORMATION GRATUITES (OFFRE SOUMISE À CONDITIONS, DISPONIBLES SUR DEMANDE)

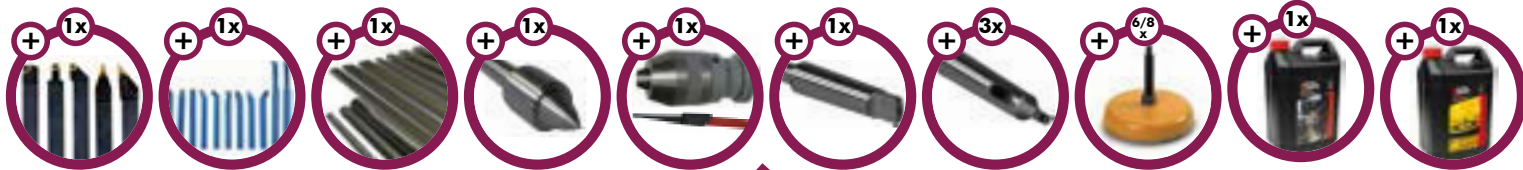

**PACK
GRATIS**

Orig. nr. / N° orig.	D460X1000 DPA SWH	D460X1500 DPA SWH	D460X2000 DPA SWH	D560X1500 DPA SHW	D560X2000 DPA SWH	D560X3000 DPA SWH	D660X2000 DPA SHW	D660X3000 DPA SHW
Order nr. / N° de cde	713402109	713402159	713402209	713402619	713402629	713402639	713402720	713402730
Spanning / Tension	3x400 V	3x400 V	3x400 V	3x400 V	3x400 V	3x400 V	3x400 V	3x400 V
Verm. motor / Puiss. moteur	5,8 kW	5,8 kW	5,8 kW	8,5 kW	8,5 kW	8,5 kW	7,5 kW	7,5 kW
Centerhoogte / Hauteur de pointes	230 mm	230 mm	230 mm	280 mm	280 mm	280 mm	330 mm	330 mm
Centerafstand / Entrepontes	1000 mm	1500 mm	2000 mm	1500 mm	2000 mm	3000 mm	2000 mm	3000 mm
Aantal snelheden / Nombre de vitesses	12	12	12	12	12	12	16	16
Spindeltoerental / Vitesse de la broche	25-2000 min-1	25-2000 min-1	25-2000 min-1	25-1600 min-1	25-1600 min-1	25-1600 min-1	25-1600 min-1	25-1600 min-1
Spilkonus / Cône morse de broche	MK6	MK6	MK6	MK7	MK7	MK7	MK7	MK7
Spilneus Camlock DIN55029 / Nez de broche Camlock DIN55029	D1-6"	D1-6"	D1-6"	D1-8"	D1-8"	D1-8"	D1-8"	D1-8"
Spilboring / Alésage de broche	58 mm	58 mm	58 mm	80 mm	80 mm	80 mm	105 mm	105 mm
Konus losse kop / Cône contre-pointe	MK4	MK4	MK4	MK5	MK5	MK5	MK5	MK5
Gewicht / Poids	1720,00 kg	2750,00 kg	3250,00 kg	2302,00 kg	2720,00 kg	3000,00 kg	3345,00 kg	3710,00 kg
Prijs / Prix	13.190,00	14.590,00	15.490,00	16.990,00	18.890,00	21.990,00	25.750,00	28.500,00

Riemaangedreven boormachines (tafel en kolom model). Spil met precisiekogellagering. Standaard hoogwaardige snelspanboorkop en kegeldoorn. Rustige loop door aluminium riemschijven met geslepen zeskant meenemer. Getande kwaliteitsaandrijfriemen. Alle modellen voorzien van booraafscherm met microschakelaar.

Foreuses avec entraînement par courroies (modèle d'établi et colonne). Axe à roulements de haute précision. Rotation tranquille grâce aux poulies en aluminium avec un emporteur réctifi é hexagonal. Fournit en standard avec mandrin autoserrant et cône. Courroies dentées de haute qualité. Tous modèles fournis avec protection mandrin avec microswitch.

OPTIdrill™

■ Rustige loop dankzij aluminium riemschijven en getande V-snaren voor een betere overbrenging GATES kwaliteit

■ Fonctionnement facilité grâce aux poulies en aluminium et courroies d'entraînement crantées pour une meilleure transmission. Qualité Gates

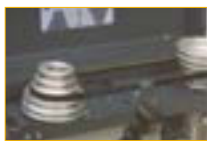

-15% (*)

Borenset / Jeu de mèches

170 dlg/pcs
Order nr.742161700 M 98,00 €

(*) Bij aankoop van een boormachine op deze pag.
(*) A l'achat d'une perceuse sur cette page.

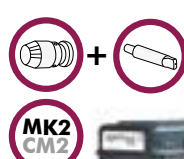

- Massieve werktafel
- Table de travail massive
- Brede tandlat
- Large crémaillère

- Massieve werktafel
- Table de travail massive

- Brede tandlat
- Large crémaillère

Orig. nr. / N° orig.

Spanning / Tension

Boorcapaciteit in staal S235JR / Capacité de perçage dans l'acier S235JR

Uitlading / Col de cygne

Boordiepte / Proondeur de perçage

Spilopname / Raccord de la broche

Spindeltoerental / Vitesse de la broche

Aantal snelheden / Nombre de vitesses

Afmetingen tafel (b x d) / Dimensions table (l x p)

T-gleuven / Rainures en T

Zwenkbaarheid boortafel / Inclinaison de la table

Draaibaarheid boortafel / Rotation de la table

Vermogen motor / Puissance moteur

Afmetingen (l x b x h) / Dimensions (L x l x h)

Gewicht / Poids

B16P

1x230 V
16 mm
125 mm
65 mm
MK2
660-2500 min-1
5
200x200 mm
14 mm
+/- 45°
360°
0,450 kW
510x270x820 mm
36,00 kg

B20P

1x230 V / 3x400 V
20 mm
170 mm
85 mm
MK2
210-2220 min-1
12
275x275 mm
14 mm
+/- 45°
360°
0,550 kW
700x300x990 mm
53,00 kg

B25P

1x230 V / 3x400 V
20 mm
170 mm
85 mm
MK2 / MK 3
210-2220 min-1
12
275x275 mm
14 mm
+/- 45°
360°
0,550 kW
690x390x1570 mm
63,00 kg

B32P

1x230 V / 3x400 V
32 mm
225 mm
85 mm
MK3 / MK4
140-2020 min-1
9
360x360 mm
14 mm
+/- 45°
360°
1,1 kW
790x400x1730 mm
135,00 kg



Nu met aparte noodstop en aparte start/stopknop
Maintenant avec bouton d'arrêt d'urgence et boutons marche/arrêt séparés

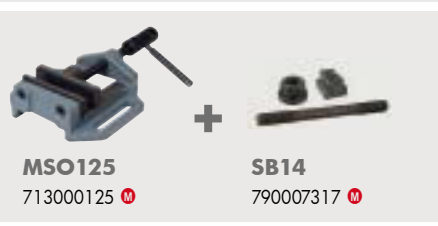

790026161 M

790026201 (230V) M*
790026203 (400V) M**

790026257 (230V/MK2) M
790026251 (230V/MK3) M
790026253 (400V/MK3) M

790026327 (230V/MK3) M
790026328 (400V/MK3) M
790026321 (230V/MK4) M
790026323 (400V/MK4) M

PACKAGE DEALS

299,00 €

399,00 €*
429,00 €**

499,00 €

795,00 €



Keuze MK2, MK3 of MK4 Choix CM2, CM3 ou CM4

Ga bij uzelf na wat de grootste conische boren zijn dat u frequent gebruikt. Koop geen boormachine MK4, als u ooit eens, lang geleden \varnothing 32 mm hebt moeten boren. Boor je max. 23 mm, koop dan een MK2; max. 31 mm, koop dan een MK3. Door een correcte MK te kiezen, schakel je ook het gebruik van een reductiehuls uit en is het altijd beter als gereedschap in direct contact staat zonder tussenstuk, die ook de nauwkeurigheid beïnvloedt.

Vérifiez d'abord quels sont les plus grosses mèches coniques que vous utilisez souvent. N'achetez pas une perceuse CM4 si vous ne percez que très rarement des trous de \varnothing 32 mm. Si vous percez des trous de max. 23 mm, choisissez une CM2; max. 31 mm, achetez alors une CM3. En choisissant le bon CM, vous évitez l'utilisation d'un cône de réduction, qui influence la précision de votre travail. Il est en effet préférable que l'outil soit en contact direct, sans pièce intermédiaire.

OPTIdrill®

-15%^(*)

Borenset / Jeu de mèches

170 dlg/pcs
Order nr. 742161700 € 98,00

(*) Bij aankoop van een boormachine op deze pag.
(*) À l'achat d'une perceuse sur cette page.

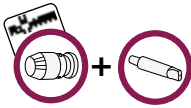

MK2
CM2

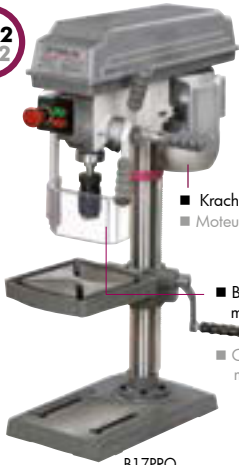

B17PRO

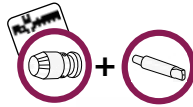

MK2
CM2



B23PRO

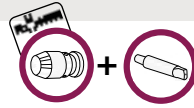

MK3
CM3



B26PRO



MK4
CM4



B33PRO

■ Krachtige elektromotor
■ Moteur électrique puissant

■ Booraafscherming met
microschakelaar

■ Carter de protection avec
microrupteur

■ Soft grip
■ Krachtige elektromotor
■ Moteur électrique
puissant

■ Booraafscherming met
microschakelaar
■ Carter de protection avec
microrupteur

■ Zware bodemplaat
■ Socle lourd

Orig. nr. / N° orig.
Spanning / Tension
Boorcap. in staal S235JR / Cap. de perçage dans l'acier S235JR
Uitlading / Col de cygne
Boordiepte / Proondeur de perçage
Spilopname / Raccord de la broche
Spindeltoerental / Vitesse de la broche
Aantal snelheden / Nombre de vitesses
Afmetingen tafel (b x d) / Dimensions table (l x p)
T-gleuven / Rainures en T
Zwenkbaarheid boortafel / Inclinaison de la table
Draaibaarheid boortafel / Rotation de la table
Vermogen motor / Puissance moteur
Afmetingen (l x b x h) / Dimensions (L x l x h)
Gewicht / Poids

B17PROP
230 V
16 mm
152 mm
65 mm
MK 2
500-2520 min-1
5
235x220 mm
12 mm
+/- 45°
360°
0,500 kW
600x260x860 mm
39,00 kg

B23PROP
1x230 V / 3x400 V
25 mm
180 mm
80 mm
MK 2
200-2440 min-1
12
280x250 mm
12 mm
+/- 45°
360°
0,750 kW
650x330x1010 mm
66,00 kg

B26PROP
1x230 V / 3x400 V
25 mm
210 mm
85 mm
MK 3
200-2440 min-1
12
330x290 mm
14 mm
+/- 45°
360°
0,75 kW
700x350x1670 mm
82,00 kg

B33PROP
1x230 V / 3x400 V
30 mm
254 mm
120 mm
MK 4
120-1810 min-1
9
475x425 mm
14 mm
+/- 45°
360°
1,1 kW
860x480x1720 mm
135,00 kg



Nu met aparte noodstop en aparte start/stopknop
Maintenant avec bouton d'arrêt d'urgence et boutons marche/arrêt séparés



BMS120-713000012

SB12 - 790007315



BMS150-713000015

SB12 - 790007315



BMS200

713000020

SB14

790007317

PACKAGE DEALS

790027171 €
389,00

790027231 (230V) €
790027233 (400V) €
579,00

790027261 (230V) €
790027263 (400V) €
679,00

790027331 (230V) €
790027333 (400V) €
995,00

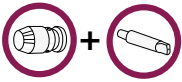

- Precisie spindel met omloopnauwkeurigheid van 0.015 mm
- Broche precieze avec une précision de rotation de 0.015 mm



B16H VARIO

- Digitale weergave spilsnelheden (enkel VARIO)
- Affichage digital des vitesses de la broche (seulement VARIO)



-15% (*)
Borenset / Jeu de mèches

170 dlg/pcs
Order nr. **742161700** € 98,00
(*) Bij aankoop van een boormachine op deze pag.
(*) A l'achat d'une perceuse sur cette page.

- Orig. nr. / N° orig.
- Order nr. / N° de cde
- Spanning / Tension
- Boorcapaciteit / Capacité de perçage
- Uitlading / Col de cygne
- Boordiepte / Proondeur de perçage
- Spilopname / Raccord de la broche
- Spindeltoerental / Vitesse de la broche
- Aantal snelheden / Nombre de vitesses
- Vermogen motor / Puissance moteur
- Gewicht / Poids
- Prijs / Prix

B16H 400V	B16H 230V	B16HV
713020217	713020216	713020218
400 V	1x230 V	1x230 V
13 mm	13 mm	16 mm
130 mm	130 mm	130 mm
65 mm	65 mm	65 mm
MK 2	MK 2	MK 2
450-3.500 min-1	450-3.500 min-1	100-7.500 min-1
5	5	5 (vario)
0,550 kW	0,550 kW	1,5 kW
65,00 kg	65,00 kg	68,00 kg
599,40	599,00	1.429,00

- Orig. nr. / N° orig.
- Order nr. / N° de cde
- Prijs / Prix

PACKAGE DEALS

B16H 400V + PACK	B16H 230V + PACK	B16HV + PACK
790029217	790029216	790029218
659,00	659,00	1.449,00
807,40	786,40	1.616,40

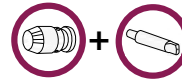

- Keuzeschakelaar links / rechts 2 snelheden
- Sélecteur gauche / droite 2 vitesses



B24H VARIO

- Digitale weergave spilsnelheden (enkel VARIO)
- Affichage digital des vitesses de la broche (seulement VARIO)

- Orig. nr. / N° orig.
- Order nr. / N° de cde
- Spanning / Tension
- Boorcapaciteit / Capacité de perçage
- Uitlading / Col de cygne
- Boordiepte / Proondeur de perçage
- Spilopname / Raccord de la broche
- Spindeltoerental / Vitesse de la broche
- Aantal snelheden / Nombre de vitesses
- Vermogen motor / Puissance moteur
- Gewicht / Poids
- Prijs / Prix

B24H 230V	B24H 400V	B24HV
713020241	713020243	713020245
1x230 V	3x400 V	1x230 V
24 mm	24 mm	24 mm
165 mm	165 mm	165 mm
85 mm	85 mm	85 mm
MK 2	MK 2	MK 2
350-4000 min-1	350-4000 min-1	100-5950 min-1
7	4 (vario)	4 (vario)
0,850 kW	0,850 kW	1,5 kW
84,00 kg	84,00 kg	85,00 kg
1.119,00	1.119,00	2.090,00

- Orig. nr. / N° orig.
- Order nr. / N° de cde
- Prijs / Prix

PACKAGE DEALS

B24H 230V + PACK	B24H 400V + PACK	B24HV + PACK
790029241	790029243	790029245
1.149,00	1.149,00	2.120,00
1.306,40	1.346,40	2.277,40



BMS200-713000020



SB12-790007315 of/ou SB14-790007317



DRGS25-742162500



DRCD51-748240000

- Aparte start / stopknop / noodstop
- Boutons marche / arrêt et arrêt d'urgence séparés

- Boorafscherming met microscharakelaar
- Protection mandrin avec microrupteur



B28H VARIO

- Digitale weergave spilsnelheden (enkel VARIO)
- Affichage digital des vitesses de la broche (seulement VARIO)

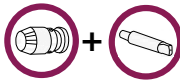

- Met koelpomp (enkel VARIO)
- Avec pompe de refroidissement (seulement VARIO)

- Geslepen voet met T-gleuven
- Base rectifiée avec rainures en T

- Orig. nr. / N° orig.
- Order nr. / N° de cde
- Spanning / Tension
- Boorcap. / Cap. de perçage
- Uitlading / Col de cygne
- Boordiepte / Proondeur de perçage
- Spilopname / Raccord de la broche
- Spindeltoerental / Vitesse de la broche
- Aantal snelh. / Nombre de vitesses
- Vermogen motor / Puissance moteur
- Gewicht / Poids
- Prijs / Prix

B28H 230V	B28H 400V	B28HV
713020281	713020283	713020285
1x230 V	3x400 V	1x230 V
28 mm	28 mm	28 mm
200 mm	200 mm	200 mm
105 mm	105 mm	105 mm
MK 3	MK 3	MK 3
120-4000 min-1	120-4000 min-1	35-5600 min-1
16	16	12 (vario)
0,850 kW	0,850 kW	1,5 kW
140,00 kg	140,00 kg	141,00 kg
1.339,00	1.339,00	2.490,00

- Orig. nr. / N° orig.
- Order nr. / N° de cde
- Prijs / Prix

PACKAGE DEALS

B28H 230V + PACK	B28H 230V + PACK	B28HV + PACK
790029281	790029283	790029285
1.369,00	1.369,00	2.520,00
1.526,40	1.526,40	2.677,40

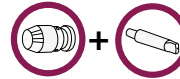

- Digitale weergave diepteinstelling
- Affichage digital de la profondeur de perçage

- Ingebouwde machinelamp
- Éclairage intégré

- Grote werktafel met boorgat 390x390mm
- Grande table de travail avec trou de forage 390x390mm

- Met koelpomp (enkel VARIO)
- Avec pompe de refroidissement (seulement VARIO)

- Orig. nr. / N° orig.
- Order nr. / N° de cde
- Spanning / Tension
- Boorcapaciteit / Capacité de perçage
- Uitlading / Col de cygne
- Boordiepte / Proondeur de perçage
- Spilopname / Raccord de la broche
- Spindeltoerental / Vitesse de la broche
- Aantal snelheden / Nombre de vitesses
- Vermogen motor / Puissance moteur
- Gewicht / Poids
- Prijs / Prix

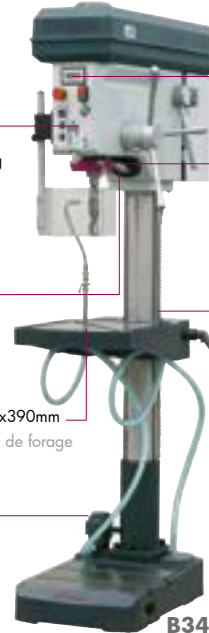

B34H VARIO

- Digitale weergave spilsnelheden
- Affichage digital des vitesses de la broche

- Precisie spindel met omloopnauwkeurigheid van 0.015 mm
- Broche précise avec une précision de rotation de 0.015 mm

- Stevige, preciese tandlat
- Crémaillère robuste et précise

- Orig. nr. / N° orig.
- Order nr. / N° de cde
- Prijs / Prix

PACKAGE DEALS

B34H	B34HV
713020333	713020335
3x400 V	1x230 V
34 mm	34 mm
285 mm	285 mm
160 mm	160 mm
MK 4	MK 4
145-4800 min-1	40-5000 min-1
2x9	9 (vario)
1,5 / 2,2 kW	2,2 kW
274,00 kg	290,00 kg
2.149,00	2.949,00

B34H + PACK	B34HV + PACK
790029333	790029335
2.179,00	2.979,00
2.336,40	3.136,40

Tafel- en kolomboormachines met traploos instelbare overbrenging.
Perceuses d'établi et à colonne avec transmission réglable en continu

OPTIdrill®

Traploos instelbare overbrenging

**NIET LANGER RIEMEN/SNAREN VERLEGGEN
SANS DÉPLACEMENT DES COURROIES**

- Zeer betrouwbaar door manuele snelheidsverstelling
- Krachtige stille werking
- Duurzame V-snaren
- Snelheidsverandering terwijl de machine draait
- Réglage manuel de la vitesse très fiable
- Machine puissante et silencieuse
- Courroies en V durables
- Changement de vitesse possible pendant que la machine tourne



- Digitale weergave spilsnelheden
- Affichage digital des vitesses de la broche
- Mechanische snelheidsregeling d.m.v. hendel
- Réglage mécanique de la vitesse par un volant

DH28BV

- Krachtige elektromotor
- Moteur électrique puissant

Made in Germany
VARIO-DRIVE

- Digitale weergave diepteinstelling (enkel DH34BV)
- Affichage digital de la profondeur de perçage (seulement DH34BV)

400V VARIO



- Machineverlichting lage voltage
- Éclairage basse tension

- Via tandlat
- Via crémaillère

DH24BV

- Boorafscherming met microscharlaar
- Carter de protection avec microrupteur

- Via tandlat
- Via crémaillère

- Zware bodemplaat
- Socle lourd

DH34BV

Orig. nr. / N° orig.
Order nr. / N° de cde
Uitlading / Col de cygne
Boordiepte / Proondeur de perçage
Spilopname / Raccord de la broche
Spindeltoerental / Vitesse de la broche
Tafelgrootte / Dimensions table
T-gleuven / Rainures T
Motor / Moteur
Aantal trappen / Plages de vitesse
Afmetingen (l x b x h) / Dimensions (L x l x h)
Gewicht / Poids
Prij / Prix

DH24BV 400V

713020420 
165 mm
85 mm
MK 2
300 - 4.000 min-1
280 x 300 mm
14 mm
0,85/1,5kW 400V ~50Hz
2
665x434x1000 mm
80,00 kg
1.790,€₀₀

DH28BV 400V

713020430 
200 mm
105 mm
MK 3
300 - 4.000 min-1
340 x 360 mm
14 mm
0,85/1,5kW 400V ~50Hz
2
701x474x1780 mm
160,00 kg
2.100,€₀₀

DH34BV 400V

713020440 
285 mm
160 mm
MK 4
300 - 4.000 min-1
420 x 400 mm
14 mm
1,5/2,4kW 400V ~50Hz
2
918x595x1960 mm
270,00 kg
2.790,€₀₀

PACKAGE DEALS

KBS132
790302641 
209,€₀₀



KBS133
790302643 
219,€₀₀



KBS134
790302645 
249,€₀₀



DH24BV 400V + KBS132

790028420 
1.890,€₀₀ ~~1.999,€₀₀~~

DH28BV 400V + KBS133

790028430 
2.190,€₀₀ ~~2.319,€₀₀~~

DH34BV 400V + KBS134

790028440 
2.890,€₀₀ ~~3.039,€₀₀~~



- 8 snelheden 75-2900 tpm
- 8 vitesses 75-2900 tpm

Tandwiel aangedreven tafel- en kolomboormachine voor montagebedrijven en de algemene industrie
Perceuse à colonne à transmission par engrenage pour les usines de montage et l'industrie.



- Automatische boorvoeding (DH32GS)
- Avance de perçage automatique (DH32GS)

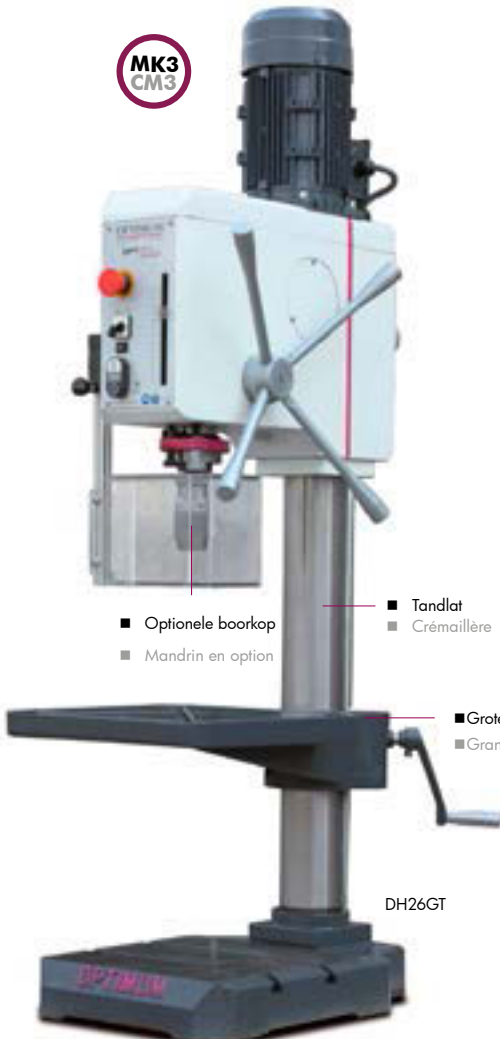

MK3
CM3

- Optionele boorkop
- Mandrin en option

- Tandlat
- Crémaillère

- Grote gedimensioneerde werktafel
- Grande table de travail

DH26GT



MK3
CM3

- Tweesnelheidsmotor
- Moteur 2 vitesses

- Boorafschermer met microscharnelaar
- Carter de protection avec microrupteur

- Geïntegreerde tapfunctie
- Fonction taraudage
- Machineverlichting
- Éclairage

DH28GS



MK4
CM4

- Elektromagnetische boorvoeding
- Avance de perçage électromagnétique

- Spanenfilter koelsysteem
- Système de refroidissement avec filtre à copeaux

DH32GS

PACKAGE DEALS



- enkel DH32GS
- Uniquement DH32GH

Orig. nr. / N° orig.
Order nr. / N° de cde
Spanning / Tension
Verm. motor / Puiss. moteur
Boorcapaciteit in staal S235JR /
Capacité de perçage dans l'acier S235JR
Uitlading / Col de cygne
Afmetingen boortafel
Spindeltoerental / Vitesse de la broche
Boordiepte / Proondeur de perçage
Gewicht / Poids
Afm. (l x b x h) / Dim. (L x l x h)
Prijs / Prix

DH26GT
713034220 **M**
3x400 V
1.1/1.5 kW
26 mm

235 mm
350x322mm
75-2900 min-1
127 mm
166,00 kg
600 x 380 x 1300 mm
1.695,00

DH28GS
713034230 **M**
3x400 V
1.1/1.5 kW
28 mm

260 mm
376x394mm
75-2900 min-1
127 mm
184,00 kg
670 x 550 x 2080 mm
2.149,00

DH32GS
713034240 **M**
3x400 V
1.5/2.2 kW
32 mm

285 mm
400x420mm
75-2000 min-1
125 mm
295,00 kg
725 x 450 x 2200 mm
2.690,00

Orig. nr. / N° orig.
Order nr. / N° de cde
Prijs / Prix

DH26GT+PACK
793034220 **M**
1.890,00 ~~2.149,80~~

DH28GS+PACK
793034230 **M**
2.390,00 ~~2.603,80~~

DH32GS+PACK
793034240 **M**
2.990,00 ~~3.191,70~~

REVOLUTIONAIRE VARIO KOLOMBOORMACHINES
PERCEUSES À COLONNE VARIO RÉVOLUTIONNAIRE

MK3
CM3

TANDWIEL OVERBRENGING
TRANSMISSION A ENGRENAGES

MK4
CM4
M16

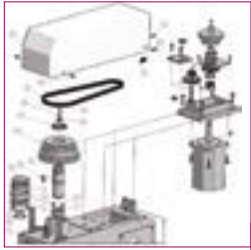

- Riemaandrijving
- Transmission par courroie



- Borstellose Vario aandrijving
- Entraînement Vario sans balais

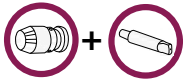

- B40E: zonder automatische voeding
- B40E: sans avance automatique
- B40PTE: met automatische voeding
- B40PTE: avec avance automatique

- B40E boorkop links-rechts instelbaar 90°
- B40E Tête de perçage réglable 90° gauche / droite



- 30-3900 tpm
- 30-3900 tpm
- Digitale weergave snelheden
- Affichage digitale des vitesses
- Digitale weergave boordiepteinstelling
- Affichage digital de la profondeur de perçage
- Machineverlichting lage voltage
- Éclairage basse tension
- Booraafscherming met microscharakelaar
- Protection mandrin avec microrupteur
- Robuuste werktafel 400x500mm
- Table robuste 400x500mm
- Via tandlat
- Via crémaillère
- Dikwandige stalen kolom Ø 115 mm
- Colonne épaisse en acier Ø 115 mm
- Geïntegreerde koelpomp
- Refroidissement intégré

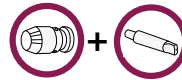

- Tweesnelheidsmotor 1,1/1,5 kW
- Moteur 2 vitesses 1,1/1,5 kW
- 95-3200 tpm
- 95-3200 tpm
- Tandwielen in een oliebad
- Engrenages dans un bain d'huile
- In de hoogte verstelbaar
- Réglable en hauteur
- Automatische boorvoeding
- Avance automatique
- Fijne manuele voeding
- Avance fine manuelle
- Schuininstelbaar bij B40PTE
- Inclinaison sur la B40PTE

- Robuuste werktafel 425x420mm
- Table robuste 425x420mm



KBST34M

PROMO

Orig. nr. / N° orig.
Order nr. / N° de cde
Spanning / Tension
Verm. motor / Puiss. moteur
Boorcapaciteit in staal S235JR /
Capacité de perçage dans l'acier S235JR
Spilopname / Raccord de la broche
Aantal snelheden / Nombre de vitesses
Spindeltoerental / Vitesse de la broche
Boordiepte / Profondeur de perçage
Uitlading / Col de cygne
Gewicht / Poids
Prijs / Prix

B30BS VARIO

713021303 
230 V
2,2 kW
30 mm

3 MK
4 (traploos)
30-3900 min-1
125 mm
285 mm
280,00 kg

2.990,00 € ~~3.390,00 €~~

Orig. nr. / N° orig.
Order nr. / N° de cde
Spanning / Tension
Verm. motor / Puiss. moteur
Boorcap. in staal S235JR /
Cap. de perçage dans l'acier S235JR
Spilopname / Raccord de la broche
Uitlading / Col de cygne
Aantal snelheden / Nombre de vitesses
Spindeltoerental / Vitesse de la broche
Boordiepte / Profondeur de perçage
Gewicht / Poids
Prijs / Prix

B40E

713034340 
3x400 V
1,1-1,5 kW
32 mm

4/M16 MK
285 mm
12
95-3200 min-1
120 mm
322,00 kg

2.790,00 €

B40PTE

713034345 
3x400 V
1,1-1,5 kW
32 mm

4/M16 MK
285 mm
12
95-3200 min-1
120 mm
322,00 kg

3.090,00 €

B40PTE

ZWARE INDUSTRIËLE TANDWIEL AANGEDREVEN BOORMACHINES PERCEUSES A TRANSMISSION PAR ENGRENAGES POUR L'INDUSTRIE LOURDE

**MK4
CM4**

Alle modellen:
Eenvoudige snelheidsbediening vooraan
Automatische booruitwerper
Aparte start / stopknop / noodstop
Voorzien van een tapinrichting
Koelinrichting

Tous les modèles:
Sélecteur de vitesse à l'avant
Éjecteur de foret automatique
Boutons marche/arrêt/arrêt d'urgence séparés
Dispositif de taraudage
Système de refroidissement

- 18 snelheden 50-1450 tpm
- 18 vitesses de broche 50-1450 rpm

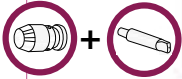

- Tandwielen in een smerend oliebad
- Engrenages dans un bain d'huile lubrifiante



- Mechanische boorvoeding
- Avance de perçage mécanique

- Ingebouwde verlichting
- Éclairage intégré

- Zware gietijzeren werktafel 400x500mm
- Table robuste en fonte 400x500mm

- Kolomdiameter 150mm
- Diamètre de la colonne 150 mm

- Elektromagnetische boorvoeding
- Avance de perçage électromagnétique

- Geïntegreerde koelpomp
- Pompe de refroidissement intégrée

- Boorkop B40GSM
- Tête de perçage B40GSM

Orig. nr. / N° orig.
Order nr. / N° de cde
Spanning / Tension
Verm. motor / Puiss. moteur
Boorcap. in staal S235JR /
Cap. de perçage dans l'acier S235JR
Spilopname / Raccord de la broche
Uitlading / Col de cygne
Aantal snelheden / Nombre de vitesses
Spindeltoerental / Vitesse de la broche
Boordiepte / Proondeur de perçage
Gewicht / Poids
Prijs / Prix

B40GSP
713334403
3x400 V
1,5 kW
35 mm

MK4
350 mm
18
50-1450 min-1
180 mm
500,00 kg
3.990,€⁰⁰

B40GSM
713334400
3x400 V
1,5 kW
35 mm

MK4
350 mm
18
50-1450 min-1
180 mm
500,00 kg
4.290,€⁰⁰

Orig. nr. / N° orig.
Order nr. / N° de cde
Spanning / Tension
Verm. motor / Puiss. moteur
Boorcapaciteit in staal S235JR /
Capacité de perçage dans l'acier S235JR
Spilopname / Raccord de la broche
Uitlading / Col de cygne
Aantal snelheden / Nombre de vitesses
Spindeltoerental / Vitesse de la broche
Gewicht / Poids
Prijs / Prix

B50GSM
713034508
3x400 V
3,0-2,4 kW
50 mm

MK4
375 mm
18
54-2090 min-1
950,00 kg
7.690,€⁰⁰

3 kW

- 18 snelheden 54-2090 tpm
- 18 vitesses de broche 54-2090 rpm

- Tandwielen in een smerend oliebad
- Engrenages dans un bain d'huile lubrifiante

- 6 voedingen (0.05 tot 0.3)
- 6 avances (0.05 à 0.3)

- Fijne boorvoeding
- Réglage fin de l'avance de perçage

- Kolomdiameter 200mm
- Diamètre de la colonne 200 mm

- 600x600 mm

- Gemotoriseerde werktafel B50GSM-MT
- Table motorisée B50GSM-MT

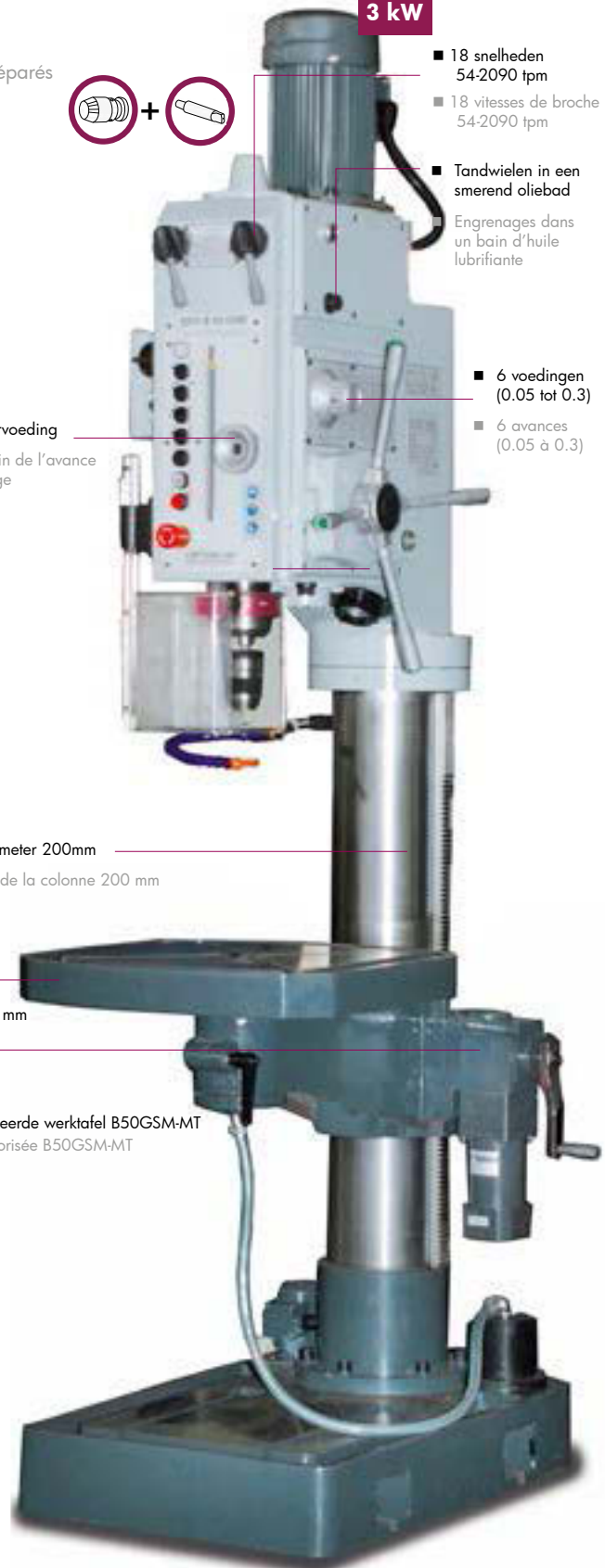

Set gewalste boren DIN338 19/25 dlg.
Jeu de forets roulés DIN338 19/25 pcs.



HOOGWAARDIGE KUNSTSTOF DOOS BOITE EN PLASTIQUE DE HAUTE QUALITE



Orig. nr. / N° orig.	DRMS19	DRMS25
Order nr. / N° de cde	742120019 M	742120025 M
Aantal stuks / Nombre de pièces	19	25
Opgaand / Croissant	per 0,5 mm	per 0,5 mm
Maten / Tailles	1-10 mm	1-13 mm
Prijs / Prix	13,90	25,90

Set geslepen boren DIN338 19/25 dlg.
Jeu des forets rectifiés DIN338 19/25 pcs.



HOOGWAARDIGE KUNSTSTOF DOOS BOITE EN PLASTIQUE DE HAUTE QUALITE



Orig. nr. / N° orig.	DRGS19	DRGS25
Order nr. / N° de cde	742161900 M	742162500 M
Aantal stuks / Nombre de pièces	19	25
Opgaand / Croissant	per 0,5 mm	per 0,5 mm
Maten / Tailles	1-10 mm	1-13 mm
Prijs / Prix	19,90	39,00

Borensset geslepen/blank DIN338 170 dlg.HSS. Van 1 tot 10mm per 0,5.

Jeu de mèches affûtées/blanc DIN338 170 pcs HSS. 1-10 mm par 0,5.



(*)Bij aankoop van een boormachine op pag. 87-89
(*) A l'achat d'une perceuse de la page 87-89



■ Overzichtelijke inleg
■ Incrustations claires

■ Metalen koffer
■ Coffre en métal

Orig. nr. / N° orig.	DRGS170
Order nr. / N° de cde	742161700 M
Aantal stuks / Nombre de pièces	170
Prijs / Prix	98,00

Centerborensset 7 dlg.

Jeu de forets à centre rectifiés 7 pcs.



HOOGWAARDIGE KUNSTSTOF DOOS BOITE EN PLASTIQUE DE HAUTE QUALITE



Orig. nr. / N° orig.	DRCDS1
Order nr. / N° de cde	748240000 M
Aantal stuks / Nombre de pièces	7
Maten / Tailles	1x3,15 - 1,6x4,0 - 2x5,0 - 2,5x6,3 - 3,5x8,0 - 4x10,0 - 5x12,5 mm
Prijs / Prix	19,90

3-delige set trapboren TiN gecoat
Jeu de 3 forets à gradins revêtus TiN



Orig. nr. / N° orig.	MTMS3
Order nr. / N° de cde	713051063 M
Aantal stuks / Nombre de pièces	3
Maten / Tailles	4-12 - 4-20 - 6-30 mm
Prijs / Prix	49,00

3-delige set industriële spiraal trapboren met TiAlN coating. In kunststofkoffer.

Jeu de 3 forets à gradins revêtus TiN. Dans une boîte en pvc.



HOOGWAARDIGE KUNSTSTOF DOOS BOITE EN PLASTIQUE DE HAUTE QUALITE



Orig. nr. / N° orig.	MTMS4
Order nr. / N° de cde	790025150 M
Aantal stuks / Nombre de pièces	3
Maten / Tailles	4-12 - 4-20 - 6-30 mm
Prijs / Prix	69,00

6-delige set verzinkboren DIN335-C.

Jeu de 6 fraises à chanfreiner DIN335-C.



Orig. nr. / N° orig.	MTMS6
Order nr. / N° de cde	713051026 M
Aantal stuks / Nombre de pièces	6
Maten / Tailles	6,3 - 8,3 - 10,4 - 12,4 - 16,5 - 20,5 mm
Prijs / Prix	35,90

9-delige borensset met conische schacht DIN345.

Jeu de 9 mèches coniques DIN345.



■ Overzichtelijke inleg / Incrustations claires

■ Alu opbergkoffer / Coffre en alu

Orig. nr. / N° orig.	MK2S9	MSK3S9
Order nr. / N° de cde	713051002 M	713051003 M
Maten / Tailles	14,5-16-18-20-22-24-26-28-30 mm	14,5-16-18-20-22-24-26-28-30 mm
Aansluiting / Raccord	MK/CM2	MK/CM3
Prijs / Prix	139,00	139,00

13-delige set klokzagen van 19-64 mm in een plasticen koffer inclusief as en koppelstukken.
Set de scies cloches de 19 à 64 mm, composé de 13 pièces emballées dans un coffret plastique.



TAND/DENT VARIABEL/VARIABLE

Orig. nr. / N° orig.	HSSET1964
Order nr. / N° de cde	748261964 M
Klokzagen diameter / Diamètre scies cloche	19 - 22 - 29 - 35 - 38 - 44 - 51 - 57 - 64 mm
Prijs / Prix	94,90

7-delige set metrische machinetappen DIN371 en DIN376.

Jeu de 7 tarauds machine metrique DIN371 et DIN376.

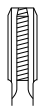

HSS M2



Orig. nr. / N° orig.
Order nr. / N° de cde
Prijs / Prix

MTMS7
713051057
29,€
90

15-delige set machinetappen en corresponderende boren, wringijzer.

Jeu de 15 pièces de tarauds machine et forets correspondants, porte-tarauds.

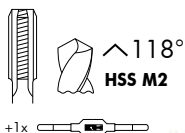

+1x



Orig. nr. / N° orig. **MTMS15**
Order nr. / N° de cde 713051015
Maten boren / Tailles mèches 2,5 - 3,3 - 4,2 - 5,0 - 6,8 - 8,5 - 10,2 mm
Maten tappen / Tailles tarauds M 3 - 4 - 5 - 6 - 8 - 10 - 12
Prijs / Prix 49,€
50

40-delige kussen- en tappendoos met wringijzers in kunststof koffer.

Set complet de tarauds et filières avec tourne à gauche dans un coffre en plastique.



■ Kussens
■ Filières

Orig. nr. / N° orig. **SKC40ETM**
Order nr. / N° de cde 748104040
Prijs / Prix 35,€
90

110-delige kussen- en tappendoos met wringijzers. In stevige metalen doos. Tungsten staal

Jeu de 110 pièces de tarauds et filières et porte-filèrre en coffre métal. 110 Pièces. Acier tungstène.



M

■ 70 tappen M2>M18
■ 70 tarauds M2>M18

■ 35 kussens
■ 35 filières

Orig. nr. / N° orig.
Order nr. / N° de cde
Prijs / Prix

SKC110ETM
748401100
99,€
00

110-delige kussen- en tappendoos met wringijzers. Jeu complet de tarauds et filières avec tourne à gauche et porte-filèrre en coffre métal.

Jeu complet de tarauds et filières avec tourne à gauche et porte-filèrre en coffre métal.

M UNC/UNF



■ 70 tappen UNC/UNF M2>M18/
■ 70 tarauds UNC/UNF M2>M18

■ 35 kussens
■ 35 filières

Orig. nr. / N° orig.
Order nr. / N° de cde
Prijs / Prix

SKC110ETS
748401200
109,€
00

Set draadeindhalers n°1 tot n°6.

Jeu d'extracteurs de vis n° 1 jusqu'à n°6.

VOOR HET VERWIJDEREN VAN AFGE-BROKEN VLIJZEN & MOEREN/EXTRAC-TION DES VIS ET BOULONS CASSÉS



Orig. nr. / N° orig.
Order nr. / N° de cde
Prijs / Prix

DEU16
74829000
12,€
90

Set frezen 2 en 4 lippen met Weldon-schacht HSS met TiN coating.

Jeu des fraises 2 et 4 lèvres avec queue Weldon en HSS avec revêtement TiN.



Orig. nr. / N° orig.
Order nr. / N° de cde
Frezen met 2 snijkanten / Fraises à 2 dents
Frezen met 4 snijkanten / Fraises à 4 dents
Prijs / Prix

FSW
713352113
4-5-6-8-10-12 mm
4-5-6-8-10-12 mm
69,€
00

20-delige TiN frezen set met Weldon schacht DIN1835B.

Jeu de 20 fraises avec queue Weldon DIN1835B.



Orig. nr. / N° orig.
Order nr. / N° de cde
Frezen met 2 snijkanten / Fraises à 2 dents
Frezen met 4 snijkanten / Fraises à 4 dents
Prijs / Prix

FST
713386200
3-4-5-6-8-10-12-14-18-20 mm
3-4-5-6-8-10-12-14-18-20 mm
129,€
00

Roteerfrezen set hardmetaal. Inhoud: B102006, B122506 / C061606, C102006 / D100906, D121006 / F102006 en F122506.

Jeu de fraises limes rotatives. Contenu : B102006, B122506 / C061606, C102006 / D100906, D121006 / F102006 et F122506.



CHIP BREAKER

Orig. nr. / N° orig.
Order nr. / N° de cde
Prijs / Prix

CBCS8
749202000
79,€
00



1. Kernboren vervaardigd uit super taai HSS-E hoge kwaliteitstaal.
Fraises de carottage en acier de qualité HSS-E ultra résistant.

2. Multicut geometrisch geslepen wat een lagere wrijvingscoëfficiënt genereert, garandeert zo een langere levensduur en betere spananafvoer.
Rectification à géométrie multicoupe pour un coefficient de friction réduit, garantissant ainsi une durée de vie plus longue et une meilleure évacuation des copeaux.

3. Weldon 19.05 mm, voor een vastere klemming, wat resulteert in een stabielere snede en een preciezer afwerking van de gaten.
Raccord Weldon 19,05mm pour un meilleur serrage, procurant une coupe plus stable et une finition plus précise des trous.

PILOOT PIN/TIGE DE CENTRAGE			
Order nr. / N° de cde	Orig. nr. / N° orig.	Voor/Pour:	Prijs / Prix
790302600	CPK25	25mm	4,90 €
790302601	CPL50	50mm	5,50 €



HQ kernboren van Metalworks zijn beschikbaar in snijdieptes van 25 en 50 mm. Iedere kernboor wordt individueel verpakt in een hoogwaardige kunststofen koker.

Les fraises à carotter HQ Metalworks sont disponibles en profondeur de coupe de 25 et 50mm. Chaque fraise est emballée séparément dans un étui en plastique de qualité.



SNIJDIEPTE/PROF. COUPE: 25mm			
Order nr. / N° de cde	Orig. nr. / N° orig.	Diam.	Prijs / Prix
790302512	M HQL2512	12	9,90 €
790302513	M HQL2513	13	9,90 €
790302514	M HQL2514	14	10,90 €
790302515	M HQL2515	15	11,50 €
790302516	M HQL2516	16	12,50 €
790302517	M HQL2517	17	12,50 €
790302518	M HQL2518	18	13,50 €
790302519	M HQL2519	19	13,50 €
790302520	M HQL2520	20	15,50 €
790302521	M HQL2521	21	15,50 €
790302522	M HQL2522	22	17,50 €
790302523	M HQL2523	23	17,50 €
790302524	M HQL2524	24	18,50 €
790302525	M HQL2525	25	18,50 €
790302526	M HQL2526	26	19,90 €
790302527	M HQL2527	27	20,50 €
790302528	M HQL2528	28	20,50 €
790302529	M HQL2529	29	21,50 €
790302530	M HQL2530	30	21,90 €
790302531	M HQL2531	31	23,50 €
790302532	M HQL2532	32	24,00 €
790302533	M HQL2533	33	24,90 €
790302534	M HQL2534	34	25,90 €
790302535	M HQL2535	35	26,50 €
790302536	M HQL2536	36	27,90 €
790302537	M HQL2537	37	28,90 €
790302538	M HQL2538	38	29,50 €
790302539	M HQL2539	39	30,50 €
790302540	M HQL2540	40	31,50 €
790302541	M HQL2541	41	37,50 €
790302542	M HQL2542	42	40,50 €
790302543	M HQL2543	43	42,50 €
790302544	M HQL2544	44	45,50 €
790302545	M HQL2545	45	46,50 €
790302546	M HQL2546	46	48,50 €
790302547	M HQL2547	47	49,90 €
790302548	M HQL2548	48	51,50 €
790302549	M HQL2549	49	52,50 €
790302550	M HQL2550	50	55,90 €
790302551	M HQL2551	51	57,50 €
790302552	M HQL2552	52	59,00 €
790302553	M HQL2553	53	60,50 €
790302554	M HQL2554	54	62,50 €
790302555	M HQL2555	55	63,50 €
790302556	M HQL2556	56	66,50 €
790302557	M HQL2557	57	67,50 €
790302558	M HQL2558	58	69,50 €
790302559	M HQL2559	59	71,00 €
790302560	M HQL2560	60	72,90 €
790302561	M HQL2561	61	77,50 €
790302562	M HQL2562	62	79,50 €
790302563	M HQL2563	63	80,90 €
790302564	M HQL2564	64	82,50 €
790302565	M HQL2565	65	84,50 €

SNIJDIEPTE/PROF. COUPE: 50mm			
Order nr. / N° de cde	Orig. nr. / N° orig.	Snijdiepte Prof.	Prijs / Prix
790305012	M HQL5012	12	12,90 €
790305013	M HQL5013	13	12,90 €
790305014	M HQL5014	14	13,50 €
790305015	M HQL5015	15	14,50 €
790305016	M HQL5016	16	15,50 €
790305017	M HQL5017	17	15,50 €
790305018	M HQL5018	18	16,50 €
790305019	M HQL5019	19	16,50 €
790305020	M HQL5020	20	18,50 €
790305021	M HQL5021	21	18,50 €
790305022	M HQL5022	22	20,50 €
790305023	M HQL5023	23	20,50 €
790305024	M HQL5024	24	22,90 €
790305025	M HQL5025	25	22,90 €
790305026	M HQL5026	26	23,90 €
790305027	M HQL5027	27	24,50 €
790305028	M HQL5028	28	25,50 €
790305029	M HQL5029	29	26,50 €
790305030	M HQL5030	30	27,50 €
790305031	M HQL5031	31	28,50 €
790305032	M HQL5032	32	29,50 €
790305033	M HQL5033	33	30,50 €
790305034	M HQL5034	34	32,50 €
790305035	M HQL5035	35	33,50 €
790305036	M HQL5036	36	35,50 €
790305037	M HQL5037	37	37,50 €
790305038	M HQL5038	38	38,90 €
790305039	M HQL5039	39	40,50 €
790305040	M HQL5040	40	48,50 €
790305041	M HQL5041	41	50,50 €
790305042	M HQL5042	42	51,50 €
790305043	M HQL5043	43	53,50 €
790305044	M HQL5044	44	54,50 €
790305045	M HQL5045	45	56,50 €
790305046	M HQL5046	46	59,50 €
790305047	M HQL5047	47	64,50 €
790305048	M HQL5048	48	67,00 €
790305049	M HQL5049	49	68,90 €
790305050	M HQL5050	50	72,50 €
790305051	M HQL5051	51	74,50 €
790305052	M HQL5052	52	76,50 €
790305053	M HQL5053	53	78,00 €
790305054	M HQL5054	54	80,00 €
790305055	M HQL5055	55	81,90 €
790305056	M HQL5056	56	85,50 €
790305057	M HQL5057	57	88,00 €
790305058	M HQL5058	58	89,90 €
790305059	M HQL5059	59	82,50 €
790305060	M HQL5060	60	94,50 €
790305061	M HQL5061	61	100,00 €
790305062	M HQL5062	62	103,00 €
790305063	M HQL5063	63	105,00 €
790305064	M HQL5064	64	107,00 €
790305065	M HQL5065	65	109,00 €



Adapter voor kernboren Metalworks Weldon 19. Ook geschikt voor boormachines.
Adaptateur pour mèches de carottage Metalworks Weldon 19mm. Compatible avec les perceuses.



MK/CM



MK/CM - M

Orig. nr. / N° orig.	KBH2	KBH3	KBH4
Order nr. / N° de cde	790302631	790302633	790302635
Morse konus / Cône morse	MK/CM2	MK/CM3	MK/CM4
Prijs / Prix	43,€ ₉₀	46,€ ₉₀	52,€ ₉₀

Orig. nr. / N° orig.	KBH210	KBH312	KBH416
Order nr. / N° de cde	790302632	790302634	790302636
Morse konus / Cône morse	MK/CM2 - M10	MK/CM3 - M12	MK/CM4 - M16
Prijs / Prix	43,€ ₉₀	46,€ ₉₀	52,€ ₉₀

13-delige set HQ Metalworks kernboren van 12 tot 20 mm met kernboorhouder, sleutel en 2 pilotpinnen. U zoekt gewoonweg de Morse konus opname van uw boormachine op en u kunt deze uitzonderlijke technologie bij u toepassen.

Set de 13 mèches de carottage HQ Metalworks de 12 à 20 mm avec mandrin, clé et 2 broches pilotes. Il vous suffit de connaître le cône Morse de votre perceuse, et vous pouvez appliquer cette technologie exceptionnelle chez vous.

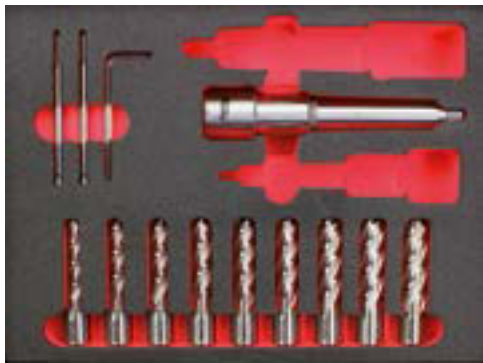

NEW

Orig. nr. / N° orig.	KBS132	KBS133
Order nr. / N° de cde	790302641	790302643
Adaptor / Adaptateur	MK/CM2	MK/CM3
Kernboren / Mèches de carottage	50mm	50mm
Snijdiepte / Profondeur de coupe	2	2
Aantal pilotpinnen / Qté de tiges de centrage	CPL50	CPL50
Type pilotpin / Type tige de centrage		
Prijs / Prix	209,€ ₀₀	219,€ ₀₀

Set kernboren HSS-E 6-dlg + pin. Maten 12-14-16-18-20-22mm. Snijdiepte 25mm.

Jeu de 6 fraises à carotter HSS-E + tige. 12-14-16-18-20-22mm. Profondeur de coupe: 25mm.



Orig. nr. / N° orig.	HQS256
Order nr. / N° de cde	790302500
Prijs / Prix	99,€ ₀₀

Orig. nr. / N° orig.	KBS134	KBS132M	KBS133M	KBS134M
Order nr. / N° de cde	790302645	790302642	790302644	790302646
Adaptor / Adaptateur	MK/CM4	MK/CM2 - M10	MK/CM3 - M12	MK/CM4 - M16
Kernboren / Mèches de carottage	50mm	12-13-14-15-16-17-18-19-20 mm	50mm	50mm
Snijdiepte / Profondeur de coupe	2	2	2	2
Aantal pilotpinnen / Qté de tiges de centrage	CPL50	CPL50	CPL50	CPL50
Type pilotpin / Type tige de centrage				
Prijs / Prix	249,€ ₀₀	209,€ ₀₀	219,€ ₀₀	249,€ ₀₀

23-delige set HQ Metalworks kernboren van 12 tot 30 mm en 4 pilotpinnen met snijdieptes 25 en 50mm. In hoogwaardige, stevige kunststoffen kwaliteitskoffer met inleg schuimrubber voor bescherming met inhoudaanduidingen.

Set de 23 mèches de carottage HQ Metalworks de 12 à 30 mm et 4 broches pilotes. Set livré dans un coffret plastique très solide avec des inserts en caoutchouc mousse pour la protection, avec désignation des pièces.

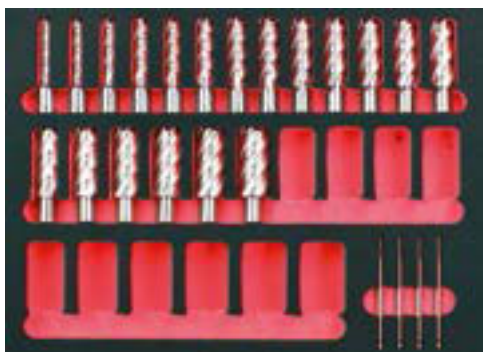

NEW

Orig. nr. / N° orig.	HQS2523	HQS5023
Order nr. / N° de cde	790302502	790305002
Kernboren / Mèches de carottage	12-13-14-15-16-17-18-19-20-21-22-23-24-25-26-27-28-29-30mm	50mm
Snijdiepte / Profondeur de coupe	25mm	50mm
Prijs / Prix	379,€ ₀₀	429,€ ₀₀

33-delige set HQ Metalworks kernboren van 12 tot 40 mm en 4 pilotpinnen met snijdieptes 25 en 50 mm. In hoogwaardige, stevige kunststoffen kwaliteitskoffer met inleg schuimrubber voor bescherming met inhoudaanduidingen.

Set de 33 mèches de carottage HQ Metalworks de 12 à 40 mm et 4 broches pilotes, avec des profondeurs de coupe de 25 et 50 mm. Set livré dans un coffret plastique très solide avec des inserts en caoutchouc mousse pour la protection, avec désignation des pièces.



NEW

Orig. nr. / N° orig.	HQS2533	HQS5033
Order nr. / N° de cde	790302504	790305004
Kernboren / Mèches de carottage	12-13-14-15-16-17-18-19-20-21-22-23-24-25-26-27-28-29-30-31-32-33-34-35-36-37-38-39-40mm	50mm
Snijdiepte / Profondeur de coupe	25mm	50mm
Prijs / Prix	599,€ ₀₀	749,€ ₀₀

FREESMACHINES / FRAISEUSES

Best verkopende boorfreemACHINE op de markt met een uitstekende kwaliteit/prijs verhouding. Precisie afgewerkt met CNC voorbereiding.

Meilleure vente sur le marché, perceuse avec un très bon rapport qualité/prix. Finition précise et préparation pour CNC.

OPTI^{mill}

- Krachtige motor, 850 W
- Moteur puissant 850 W

- Diepte instelling
- Réglage de profondeur

- Optionele boorhouder
- Mandrin en option

- Zwaluwstaart kolom
- Colonne en queue d'aronde

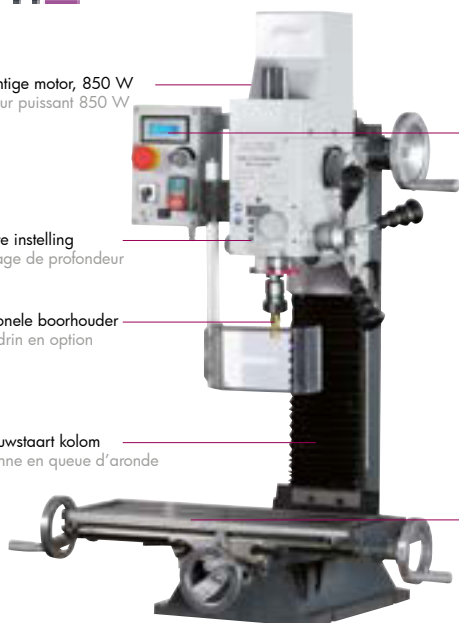

BF20 VARIO

Incl. 713351980



- 5dlg directe spantangenset
- Set de 5 pincas de serrage directes

- Digitale weergave van de snelheden
- Affichage digital des vitesses

Verplaatsing Déplacement

X : 280mm
Y : 175mm
Z : 280mm

- Stevige en preciese kruistafel met t-gleuven
- Table croisée robuste et précise avec rainures en T

Orig. nr. / N° orig.
Order nr. / N° de cde
Spanning / Tension
Uitlading / Col de cygne
Boordiepte / Proondeur de perçage
Aantal snelheden / Nombre de vitesses
Vermogen motor / Puissance moteur
Freescapaciteit vingerfrees / Capacité de fraisage en bout
Spilopname / Raccord de la broche
Gewicht / Poids
Afmetingen (l x b x h) / Dimensions (L x l x h)
Prijs / Prix

BF20 VARIO
713338120 **M**
1x230 V
185 mm
50 mm
2
0,85 kW
20 mm
MK 2/M10
106,00 kg
745 x 565 x 935 mm
1.250,00 € ~~1.350,00~~

BF20L VARIO
713338122 **M**
1x230 V
185 mm
50 mm
2
0,85 kW
20 mm
MK 2/M10
120,00 kg
950 x 565 x 935 mm
1.350,00 € ~~1.450,00~~

Stabiele boorfreemACHINE met elektronische toerental regeling met digitale weergave.

Perceuse-fraiseuse robuste avec réglage électronique de la vitesse avec affichage digital.

OPTI^{mill}

1,1kW

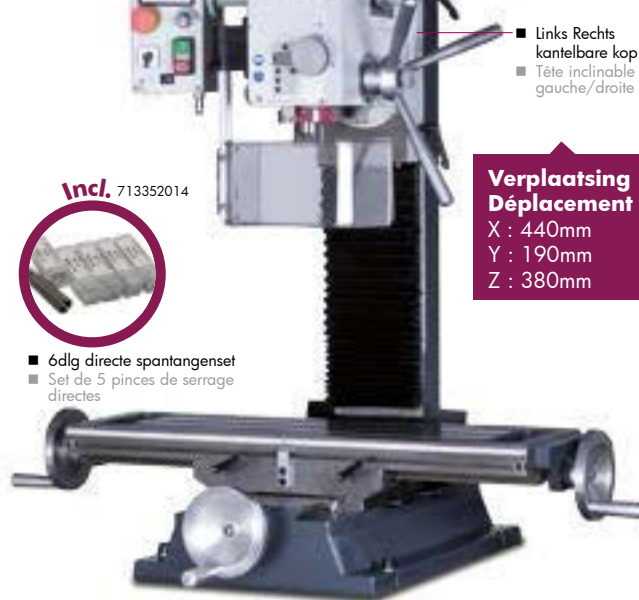

Verplaatsing Déplacement

X : 440mm
Y : 190mm
Z : 380mm

Incl. 713352014



- 6dlg directe spantangenset
- Set de 5 pincas de serrage directes

- Links Rechts kantelbare kop
- Tête inclinable gauche/droite

Orig. nr. / N° orig.
Order nr. / N° de cde
Spanning / Tension
Boordiepte / Proondeur de perçage
Aantal snelheden / Nombre de vitesses
Vermogen motor / Puissance moteur
Freescapaciteit vingerfrees / Capacité de fraisage en bout
Spilopname / Raccord de la broche
Gewicht / Poids
Afm. (l x b x h) / Dim. (L x l x h)
Prijs / Prix

MH28V
713338130 **M**
1x230 V
70 mm
2
1,1 kW
28 mm
MK 3/M12
205,00 kg
870 x 630 x 1000 mm
1.849,00 € ~~1.959,00~~

PROMO

BoorfreemACHINE. Robuuste boorfreemACHINE met echte freesspil DIN2080 ISO40

Perceuse-fraiseuse robuste avec véritable broche de faisage DIN2080 ISO40.

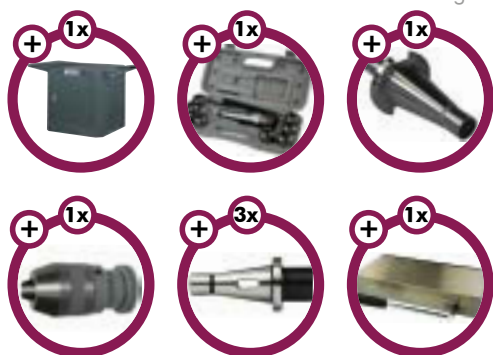

PACKAGE DEALS

Orig. nr. / N° orig.
Order nr. / N° de cde
Spanning / Tension
Uitlading / Col de cygne
Boordiepte / Proondeur de perçage
Aantal snelheden / Nombre de vitesses
Vermogen motor / Puissance moteur
Freescapaciteit vingerfrees / Capacité de fraisage en bout
Spilopname / Raccord de la broche
Gewicht / Poids
Afmetingen (l x b x h) / Dimensions (L x l x h)
Prijs / Prix

BF46 VARIO
713338453 **M**
1x230 V
260 mm
115 mm
3 (vario)
2,2 kW
32 mm
ISO 40 DIN2080
445,00 kg
1210 x 950 x 1520 mm
4.590,00 €

Orig. nr. / N° orig.
Order nr. / N° de cde
Packprijs / Prix Pack

BF46 + PACK
793338453 **M**
5.490,00 € ~~6.050,40~~

BF46TC VARIO
713338456 **M**
1x230 V
260 mm
115 mm
3 (vario)
2,2 kW
32 mm
ISO 40 DIN2080
480,00 kg
1210 x 950 x 1520 mm
5.690,00 €

BF46TC + PACK
793338456 **M**
6.590,00 € ~~7.150,40~~

ISO 40

- Digitale weergave van de snelheden
- Affichage digital des vitesses

- 80 - 3100 tpm

Verplaatsing Déplacement

X : 500mm
Y : 250mm
Z : 541mm

- Gemotoriseerde kopverplaatsing enkel BF46TC
- Déplacement de la tête motorisé uniquement sur BF46TC
- Centrale smering
- Lubrification centrale

- Pneumatische aantrekking enkel BF46TC
- Tirant pneumatique uniquement sur BF46TC

2,2kW

- Links/Rechts schuinstelbare kop
- Tête inclinable gauche/droite



BF46 TC VARIO

Universele boorfreesmachine met boorvoeding, digitale aflezing, onderstel en automatische langvoeding.
Perceuse-fraiseuse universelle avec avance de perçage, affichage digital, socle et avance longitudinale automatique.



- Ergonomisch bedieningspaneel met geïntegreerde digitale aflezing (op 3 assen)
- Panneau de commande ergonomique avec affichage digital (sur 3 axes)

NEW

- Tweesnelheidsmotor 1,1/1,5 kW
- Moteur à deux vitesses 1,1/1,5 kW

- Automatische boorvoeding
- Avance automatique de perçage

- Koelvloeistofinrichting
- Dispositif de liquide de refroidissement

- Automatische elektrische langvoeding
- Avance longitudinale électrique automatique

- Inclusief machinevoet
- Socle inclus

**Verplaatsing
Déplacement**

X : 560mm (autom.)
Y : 230mm (manueel)
Z : 350mm (manueel)

Orig. nr. / N° orig.	MB4	MB4P
Order nr. / N° de cde	713338450	713338460
Spanning / Tension	3x400 V	3x400 V
Freescap. vingerfrees / Cap. de fraisage en bout	28 mm	28 mm
Uitlading / Col de cygne	275 mm	280 mm
Spilopname / Raccord de la broche	MK4/M16	MK4/M16
Boordiepte / Proondeur de perçage	120 mm	120 mm
Spindeltoerental / Vitesse de la broche	95-3200 tpm	95-3200 tpm
Vermogen motor / Puissance moteur	1,1/1,5 kW	1,1/1,5 kW
Gewicht / Poids	320,00 kg	515,00 kg
Afmetingen (l x b x h) / Dimensions (L x l x h)	760 x 850 x 1150 mm	1000 x 1300 x 2220 mm
Prijs / Prix	2.090,00	4.990,00

Universele freesmachine met horizontale en verticale spindel met digitale uitlezing gemonteerd op 3 assen.
Fraiseuse universelle avec broche horizontale et verticale, affichage digital monté sur les 3 axes.



ISO 40

1,5kW

- Pendelarm kan zowel links als rechts geplaatst worden
- Le bras suspendu peut être installé à gauche ou à droite

- Onder hoek verstelbare freeskop +/-90°
- Tête de fraisage réglable sous angle +/- 90°

- Ergonomisch bedieningspaneel met geïntegreerde digitale aflezing (op 3 assen)
- Panneau de commande ergonomique avec affichage digital (sur 3 axes)

- Verticale freesspindel 115-1750 tpm
- Broche de fraisage verticale 115-1750 tpm

- Machineverlichting
- Éclairage

- Horizontale freesspindel 58 - 1355 tpm
- Broche de fraisage horizontale 58-1355 tpm

- Automatische mechanische voedingen op X en Y as
- Avances mécaniques automatiques sur axes X et Y

ISO 40

1,5kW

**Verplaatsing
Déplacement**

X : 380mm (autom.)
Y : 200mm (manueel)
Z : 300mm (manueel)

PROMO

Orig. nr. / N° orig.	MT50
Order nr. / N° de cde	713336005
Spanning / Tension	3x400 V
Freescapaciteit vingerfrees / Capacité de fraisage en bout	30 mm
Boorcapaciteit in staal / Capacité de perçage dans l'acier	30 mm
Spilopname / Raccord de la broche	ISO 40
Vermogen motor / Puissance moteur	1,5 kW
Uitlading / Col de cygne	240-650 mm
Gewicht / Poids	900,00 kg
Afmetingen (l x b x h) / Dimensions (L x l x h)	2270 x 1500 x 2100 mm
Prijs / Prix	6.590,00 7.390,00

- Geïntegreerde koelpomp
- Pompe de refroidissement intégrée

- Spanen opvangbak
- Bac à copeaux

FREESMACHINES / FRAISEUSES

Universele freesmachine met freeskop type Huron en digitale aflezing op 3 assen.
Fraiseuse universelle avec tête de type Huron et affichage digital sur les 3 axes.



PACKAGE DEALS

Orig. nr. / N° orig.
Order nr. / N° de cde
Spanning / Tension
Vermogen motor / Puissance moteur
Freescapaciteit vingerfrees / Capacité de fraisage en bout

Boorcapaciteit in staal / Capacité de perçage dans l'acier
Spilopname / Raccord de la broche
Spindeltoerental / Vitesse de la broche
Gewicht / Poids
Afmetingen (l x b x h) / Dimensions (L x l x h)
Prijs / Prix

Orig. nr. / N° orig.
Order nr. / N° de cde
Packprijs / Prix Pack

MT100
713336110 
3x400 V
3,6 kW
16 mm

20 mm
ISO 40 DIN2080
40-1600 min-1
1360 kg
2100 x 1520 x 2220 mm
11.320,00 €

MT100 + PACK
793336110 
11.590,00 € ~~12.320,00~~

- Geïntegreerd bedieningspaneel incl. digitale aflezing
- Panneau de commande intégré avec affichage digital

- Tafelafscherming
- Carter de protection de la table
- Degelijke freespilafscherming met microscharakelaar
- Carter de protection de la broche de fraisage robuste avec microrupteur

- Mechanische automatische langs/dwarsvoeding
- Avance longitudinale/transversale mécanique automatique

- Pendelarm zowel voor links als rechtshandigen
- Panneau de commande intégré avec affichage digital

- Type Huron freeskop 360°
- Tête de fraisage de type Huron 360°

- Krachtige, stille verticale spindelmotor 2.2kW
- Moteur de broche verticale puissant et silencieux 2,2 kW

- Inklapbare handwielen
- Volants rabattables
- Gemotoriseerde Z verplaatsing
- Déplacement Z motorisé

- Degelijke spanenopvangbak
- Bac à copeaux robuste

1360kg **3,6 kW** **ISO40**

OPTImill®

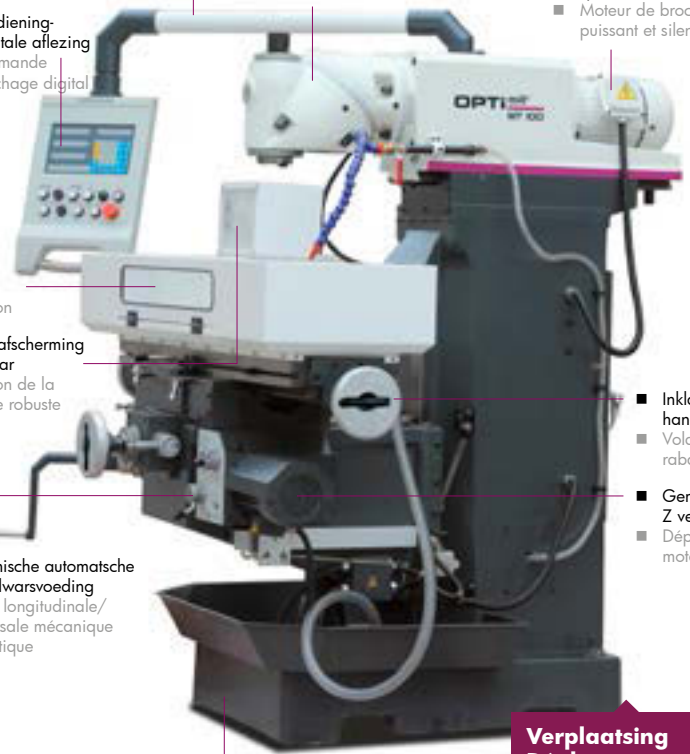

Verplaatsing Déplacement

X : 600mm (autom.)
Y : 270mm (autom.)
Z : 380mm (gemotor.)

Kwaliteits en precisie gereedschapsfreesmachine voor de professionele gebruiker met digitale positieaanduiding op 3 assen.
Centre de fraisage de précision et de qualité pour l'utilisateur professionnel, avec indicateur de position digital sur les 3 axes.

1250kg **ISO 40** **3 KW**

OPTImill®

- Spindelmotor 3kW
- Moteur de broche 3kW
- Bedieningspaneel met geïntegreerde digitale uitlezing op 3 assen
- Panneau de commande avec affichage digital sur 3 axes
- 18 snelheden 40 - 2000 tpm
- 18 vitesses 40 - 2000 tpm
- Spilkop onder hoek verstelbaar +/- 90°
- Tête de broche réglable sous angle +/- 90°
- Krui tafel en kruistafel behuizing
- Table croisée avec caisson de protection
- Centrale smering
- Lubrification centrale
- Veiligheidshandwielen
- Volants de sécurité

- Gesloten koelvloeistofstelsysteem met koelpomp
- Système de refroidissement fermé avec pompe

Orig. nr. / N° orig.
Order nr. / N° de code
Voltage / Tension
Vermogen motor / Puissance moteur
Spilopname / Raccord de la broche
Boordiepte / Uitlading maximum / Profondeur de perçage / Col de cygne maximum
Gewicht / Poids
Prijs / Prix

MX4
713346140 
3x400 V
3 kW
ISO40 (DIN 2080)
80 / 540 mm
1250,00 kg
26.700,00 €

Verplaatsing Déplacement

X : 980mm (autom.)
Y : 300mm (autom.)
Z : 450mm (gemotor.)





Verplaatsing Déplacement
 X : 480mm
 Y : 155mm
 Z : 280mm

PROMO

Orig. nr. / N° orig. 713500123 M
 Order nr. / N° de cde 1x230 V
 Spanning / Tension 52 mm
 Freescapaciteit vlakfrees St.37 / Capacité de surfacage St.37 16 mm
 Freescapaciteit vingerfrees St.37 / Capacité de fraisage en bout St.37 16 mm
 Spilopname / Raccord de la broche MK 2 / M10
 Uitlading / Col de cygne 185 mm
 Gewicht / Poids 380,00 kg
 Afm. (l x b x h) / Dim. (L x l x h) 1620 x 895 x 2085 mm
 Prijs / Prix ~~14.900,00~~ 15.900,00

M2LS CNC
 713500123 M
 1x230 V
 52 mm
 16 mm
 16 mm
 MK 2 / M10
 185 mm
 380,00 kg
 1620 x 895 x 2085 mm
~~14.900,00~~ 15.900,00

Stabiele CNC machinecenter met nieuwe Siemens sturing 808D.
 Centre d'usinage robuste avec la nouvelle commande Siemens 808D.



Gereedschapssysteem:
 - Automatisch d.m.v. magazijn voor 8 gereedschappen
 - Max. gereedschapdiameter 50 mm
Porte-outil:
 - Automatique au moyen d'un magasin pour 6 outils
 - Diamètre maximum d'outil 50 mm

■ Werkzone: Duidelijk zichtbaar langs 3 zijden, klare, resistente Makrolon platen.
 ■ Zone de travail: clairement visible des 3 côtés; plaques de Makrolon claires et résistantes

Verplaatsing Déplacement
 X : 310mm (autom.)
 Y : 200mm (autom.)
 Z : 300mm (autom.)

d.m.v. digitale servomotoren
 Par servomoteurs digitaux



BOREN, FREZEN EN RIDGID TAPPEN
PERÇAGE, FRAISAGE ET TARAUDAGE RIDGID

24.900,00 €

REGISTREER ONLINE VOOR DEMO
INSCRIVEZ-VOUS EN LIGNE POUR UNE DÉMO



Centraal smeersysteem:
 - Vermindert slijtage en verhoogt de levensduur van uw machine
Lubrification centrale:
 - Diminue l'usure et prolonge la durée de vie de votre machine

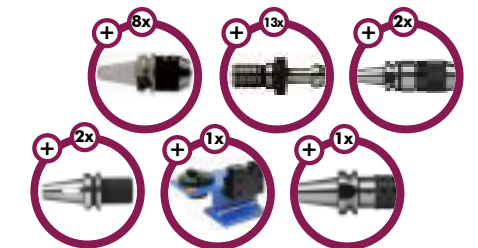

PACKAGE DEALS
 Orig. nr. / N° orig. 790600104 M
 Order nr. / N° de cde 995,00
 Packprijs / Prix Pack ~~1.333,80~~

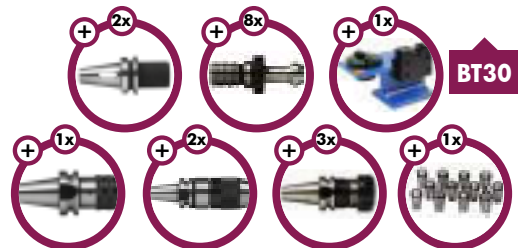

PACKAGE DEALS
 Orig. nr. / N° orig. 790600106 M
 Order nr. / N° de cde 900,00
 Packprijs / Prix Pack ~~1.201,20~~

Orig. nr. / N° orig. 713500430
 Order nr. / N° de cde 3x400 V
 Spanning / Tension 8,5 kW
 Totaal verbruik / Moteur d'entraînement MAS403 - BT30
 Spilopname / Raccord de la broche 1580,00 kg
 Gewicht / Poids 1800 x 1720 x 2000 mm
 Afm. (l x b x h) / Dim. (L x l x h)
 Prijs / Prix

F4 CNC
 713500430
 3x400 V
 8,5 kW
 MAS403 - BT30
 1580,00 kg
 1800 x 1720 x 2000 mm
24.900,00 €

SNIJ -EN PLOOIMACHINES / MACHINES À COUPER ET À PLIER

Magneetboormachines met 19mm weldonopname. Hoge magneetkracht.
Perçuse magnétique avec raccord Weldon 19mm. Grande force magnétique.

**KERNBOREN / FRAISES
À CAROTTER PAG. 96**

**MAGNEET/AIMANT
15.000N**



Orig. nr. / N° orig.
Order nr. / N° de cde
Spanning / Tension
Draaisnelheid / Vitesse de rotation
Vermogen motor / Puissance moteur
Aantal snelheden / Nombre de vitesses
Max.diam. kernboren / Diam. max. mèches de carottage
Max. boordiepte kernboren / Prof. de perçage max. mèches de carottage
Gewicht / Poids
Prijs / Prix

**MAGNEET/AIMANT
15.000N**



MB351F
713860350 **M**
230 V
390 rpm
1,1 kW
1
35 mm
50 mm
13,00 kg
599,00

**MAGNEET/AIMANT
17.000N**



MB351
713860351 **M**
230 V
330 rpm
1,1 kW
1
35 mm
50 mm
12,70 kg
639,00

**MAGNEET/AIMANT
32.000N**



MB502E
713860500 **M**
230 V
180-270 rpm
1,1 kW
2
50 mm
50 mm
12,36 kg
699,00

**MAGNEET/AIMANT
32.000N**



MB502
713860502 **M**
230 V
230-300 rpm
2 kW
2
50 mm
75 mm
22,90 kg
970,00

MB754
713860754 **M**
230 V
90-120-180-230 rpm
2 kW
4
75 mm
50 mm
24,80 kg
1.179,00

Vingerzetbank met ge-segmenteerd bovenmes.
Hand- en voetbediend.
Plieuse avec couteau supérieur segmenté.
Modèle sur socle – commande à main et à pied.

- Regeling messen
- Couteaux réglables
- Afneembare segmenten voor het plooiën van bakjes
- Segments escamotables pour le pliage de bacs



- Voetklemming
- Pédale de serrage

FSBM1270-20E



FSBM1020-20HS2



Orig. nr. / N° orig.
Order nr. / N° de cde
Max. plooiëbreedte / Largeur max. de pliage
Max. plooiëdikte staal / Epaisseur max. de pliage acier
Gewicht / Poids
Afm. (l x b x h) / Dim. (l x p x h)
Prijs / Prix

FSBM1020-20HS2	FSBM1020-25E	FSBM1270-20E
713770102 M	713770125 M	713770127 M
1020 mm	1020 mm	1270 mm
2 mm	2,5 mm	2 mm
300,00 kg	285,00 kg	315,00 kg
1348 x 850 x 1175 mm	1348 x 850 x 1175 mm	1710 x 710 x 1310 mm
1.690,00	1.490,00	1.690,00
1.890,00€	1.590,00€	1.890,00€

PROMO

Vingerzetbank. Tafelmodel met gesegmenteerd bovenmes.
Plieuse. Petit modèle d'établi avec couteau supérieur segmenté.

- Gesegmenteerd
- Segmenté



PROMO

Orig. nr. / N° orig.
Order nr. / N° de cde
Maximum plooiëbreedte / Largeur maximale de pliage
Maximum plooiëdikte staal / Epaisseur maximale de pliage acier
Gewicht / Poids
Afm. (l x b x h) / Dim. (L x l x h)
Prijs / Prix

HSBM610HS
713770610 **M**
610 mm
1 mm
42,00 kg
850 x 360 x 420 mm
299,00
~~379,00€~~

Tafelschaar voor metalen, papier en kunststof. Met hoekaanslag en achteraanslag.
Cisaille d'établi pour métaux, papier et plastique. Avec butée d'angle et butée de longueur.



Orig. nr. / N° orig.
Order nr. / N° de cde
Werkbreedte / Largeur de travail
Plaatdikte / Epaisseur de tôle
Gewicht / Poids
Afm. (l x b x h) / Dim. (L x l x h)
Prijs / Prix

TBS650
713776165 **M**
650 mm
1,25 mm
100,00 kg
970 x 470 x 540 mm
855,00
~~939,00€~~

PROMO

Hydraulische Buizenplooiër HRB10.
Plieuse de tuyaux hydraulique HRB10.



- Incl. 6 mallen 1/2" - 3/4" - 1" - 1 1/4" - 1 1/2" - 2"
- 6 moules inclus 1/2", 3/4", 1", 1 1/4", 1 1/2", 2".

PROMO

Orig. nr. / N° orig.
Order nr. / N° de cde
Drukkraft / Force de pression
Gewicht / Poids
Prijs / Prix

HRB10
713777010 **M**
10 T
48,00 kg
329,00
~~439,00€~~



Profielbuigmachine. Gelaste constructie met onderbouw, voetpedaalbediening met noodstoppaal. Voorzien van zijdelingse richtrollen, traploos regelbaar. Standaard matrijzen meegeleverd.

Plieuse de profils. Construction soudée avec socle et pédale de commande avec arrêt d'urgence. Munie de guides latéraux, réglables en continu. Matrices standard incluses.



- Instelbare richtrollen
- Horizontaal en verticaal
- Rouleaux ajustables
- Horizontale et verticale

Geleverd met standaard rollenset
Voor plat / vierkant vol materiaal.

Livrée avec un set de rouleaux
standard pour des matériaux
pleins plats/carrés.



Optionele plooi­matrijzen
Matrices de pliage
optionnelles
www.vynckier.biz



PRM10M zonder
voetbediening.
PRM10M sans pé-
dale de commande



MEER INFO
WWW.VYNCKIER.BIZ



Orig. nr. / N° orig.	PRM10M	PRM10E
Order nr. / N° de cde	713940010	713780011
Spanning / Tension	-	400 V
Verm. motor / Puiss. moteur	-	1,1 kW
Snelheid / Vitesse	-	8 m/min
Diam. as / Diam. axe	28 mm	30 mm
Gewicht / Poids	165,00 kg	230,00 kg
Prijs / Prix	859,00 €	1.739,00 €

Orig. nr. / N° orig.	PRM30F
Order nr. / N° de cde	713812030
Diameter as / Diamètre axe	30 mm
Spanning / Tension	3x400 V
Snelheid / Vitesse	3-6 m/min
Vermogen motor / Puissance moteur	0,7-0,85 kW
Gewicht / Poids	220,00 kg
Prijs / Prix	2.795,00 € 3.490,00 €

Orig. nr. / N° orig.	PRM35F
Order nr. / N° de cde	713812035
Diameter as / Diamètre axe	50 mm
Spanning / Tension	3x400 V
Snelheid / Vitesse	4,5 m/min
Verm. motor / Puiss. moteur	1,5 kW
Gewicht / Poids	400,00 kg
Prijs / Prix	3.290,00 € 3.990,00 €

Gemotoriseerde plaatrolmachine met 3 asymmetrische rollen.

Ook verkrijgbaar in 1270 - 1550 - 2050 mm.

Rouleuse de tôle motorisée avec 3 rouleaux asymétriques. Également disponible en 1270 - 1550 - 2050 mm.



Orig. nr. / N° orig.	RBM1050-30E
Order nr. / N° de cde	713813201
Werkbreedte / Largeur de travail	1050 mm
Plaatdikte / Epaisseur de tôle	3,0 mm
Spanning / Tension	400 V
Gewicht / Poids	480,00 kg
Afm. (l x b x h) / Dim. (L x l x h)	1630 x 700 x 1200 mm
Prijs / Prix	4.080,00 €



- Rollen ø 90mm
- Rouleaux Ø 90 mm

- Beveiligingsperimeter
- Périmètre de sécurité

- Voetpedaalbediening met noodstop
- Pédale de commande avec arrêt

Professionele bandzaagmachine. Tot 45°. Bijzonder geruisloze vario-motor. Toerental variabel regelbaar van 30 tot 80m/min. Dankzij de speciaal ontworpen motor met een dito aandrijving naar het zaagwiel is deze machine zeer trillingsvrij en 60% geruislozer dan elke gelijkaardige zaagmachine. Geschikt voor het zagen van staal, ijzer, aluminium, koper, pvc en teflon. Langere levensduur van de zaagbeugel door afzonderlijke zaagbandgeleidingen. Kogellagers met extreem sterke gietijzeren loopwielen. Onder hoek verstelbaar met afl ezing van 1° nauwkeurig. Scie à ruban professionnelle. Jusque 45°. Moteur vario très silencieux. Vitesses variables de 30 à 80 m/min. Grâce au moteur spécialement conçu ainsi qu'un entraînement fiable au volant moteur, cette machine est très stable et 60% plus silencieuse qu'une scie similaire. Convient pour couper l'acier, l'aluminium, le cuivre, le PVC et le Teflon. Longévité de l'arc grâce aux guidages de lame séparés. Roulements avec des billes résistantes en fonte. Réglable sous angle, munie d'une échelle avec 1° de précision.

-15%
PER 5 STUKS
PAR 5 PIÈCES
(per verstanding / par tendre)

VARIO



Accessoires
Lintzaagblad / lame de scie
1335x13x0,65mm T10-14
Order nr.713650012 € 21,50
per/par 5 stuks/pièces -15%

Orig. nr. / N° orig. **MBS105**
Order nr. / N° de cde 713630105
Zaagbandsnelheid / Vitesse de la lame 30/80 m/min
Spanning / Tension 1x230 V
Vermogen motor / Puissance moteur 0,85 kW
Gewicht / Poids 18,00 kg
Prijs / Prix **459,00**

VARIO



Accessoires
Lintzaagblad / lame de scie
1440x13x0,65mm T10-14
Order nr.713650015 € 22,50
per/par 5 stuks/pièces -15%

Orig. nr. / N° orig. **MBS125**
Order nr. / N° de cde 713630125
Zaagbandsnelheid / Vitesse de la lame 30/80 m/min
Spanning / Tension 1x230 V
Vermogen motor / Puissance moteur 1,2 kW
Gewicht / Poids 19,00 kg
Prijs / Prix **625,00**

VARIO



Accessoires
Lintzaagblad / lame de scie
1735x13x0,65mm T10-14
Order nr.713650018 € 25,50
per/par 5 stuks/pièces -15%

Orig. nr. / N° orig. **MBS150**
Order nr. / N° de cde 713630150
Zaagbandsnelheid / Vitesse de la lame 30/80 m/min
Spanning / Tension 1x230 V
Vermogen motor / Puissance moteur 1,5 kW
Gewicht / Poids 30,00 kg
Prijs / Prix **1.025,00**

ZAAGCAPACITEIT/CAPACITÉ DE COUPE			
	90°	45°	45°+
Ø	101	101	101 x 101
11	70	70	70 x 70
12	-	-	-

ZAAGCAPACITEIT/CAPACITÉ DE COUPE			
	90°	45° IL	60° IL
Ø	125	125	130 x 125
11	80	80	80 x 80
12	50	50	50 x 50

ZAAGCAPACITEIT/CAPACITÉ DE COUPE			
	90°	45° IL	60° IL
Ø	150	140	150 x 140
11	100	90	100 x 90
12	70	65	65 x 70

Manuele cirkelzaagmachine met één (MKS250N) of twee (MKS255N) zaagsnelheden en onder hoek verstelbare zaagkop en spanschroef. Scie circulaire manuelle à une (MKS250N) ou 2 (MKS255N) vitesses, tête de sciage et étai réglables sous angle jusque 45°.



ZAAGCAPACITEIT/CAPACITÉ DE COUPE MKS 250-255N			
	0°	45°	45°+
Ø	70mm	65mm	65mm
11	40mm	35mm	35mm
12	15x15mm	10x10mm	10x10mm
13	20mm	15mm	10mm

Accessoires
Lintzaagblad / lame de scie
250x32x2mm T4 Z200
Order nr.713652504 € 85,00

Orig. nr. / N° orig. **MKS250N**
Order nr. / N° de cde 713620251
Spanning / Tension 1x230 V
Verm. motor / Puiss. moteur 0,9 kW
Zaagsnelheid / Vitesse de coupe 40 min-1
Diameter zaagblad x asgat / Diamètre lame x trou central 100 mm
Opening klem / Ouverture étai 83,00 kg
Gewicht / Poids 83,00 kg
Prijs / Prix **1.195,00** ~~1.295,00~~

PROMO
Orig. nr. / N° orig. **MKS255N**
Order nr. / N° de cde 713620253
Spanning / Tension 3x400 V
Verm. motor / Puiss. moteur 0,95-1,32 kW
Zaagsnelheid / Vitesse de coupe 40/80 min-1
Diameter zaagblad x asgat / Diamètre lame x trou central 250 x 32 mm
Opening klem / Ouverture étai 100 mm
Gewicht / Poids 83,00 kg
Prijs / Prix **1.190,00** ~~1.290,00~~

Manuele cirkelzaagmachine met zaagblad ø 315 mm, twee snelheden en onder hoek verstelbare zaagkop en spanschroef. Scie circulaire manuelle avec lame de ø 315 mm, deux vitesses et tête de sciage et étai réglables sous angle.



ZAAGCAPACITEIT/CAPACITÉ DE COUPE	
0°	+/-45°
Ø	90mm / 80mm
11	55mm / 50mm
12	115x70mm / 70x70mm
13	80mm / 70mm

- Optionele sokkel
- Socle en option

Orig. nr. / N° orig. **MKS315N**
Order nr. / N° de cde 713620303
Spanning / Tension 3x400 V
Verm. motor / Puiss. moteur 1,5-2,2 kW
Zaagsnelheid / Vitesse de coupe 40/80 min-1
Diam. zaagblad x asgat / Diam. lame x trou central 315 x 32 mm
Opening klem / Ouverture étai 120 mm
Gewicht / Poids 150,00 kg
Prijs / Prix **2.170,00**



Orig. nr. / N° orig. **MKS315N - PACK**
Order nr. / N° de cde 793620303
Prijs / Prix **2.490,00** ~~2.800,00~~

PACKAGE DEALS

Licht gewicht manuele bandzaagmachine onder hoek verstelbaar, perfect te gebruiken op de bouwerven. Scie à ruban manuelle légère réglable sous angle, parfaite pour les chantiers.



- Snelspanmachineklem
- Étau à serrage rapide

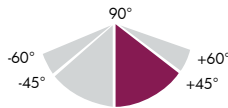
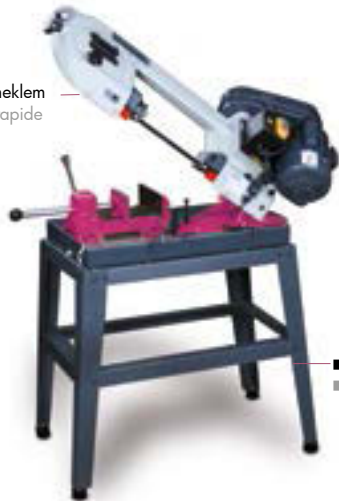

- Incl. onderstel
- Socle inclus



Lintzaagblad / lame de scie
1638x13x0,60mm T10-14
Order nr. **713351518** € 23,20
per/par 5 stuks/pièces -15%

ZAAGCAPACITEIT/CAPACITÉ DE COUPE			
0°		Ø 115 mm	100 x 150 mm
45°		Ø 100 mm	85 x 85 mm

PROMO

Orig. nr. / N° orig. **S122G**
Order nr. / N° de cde 713300122
Zaagsnelheid / Vitesse de coupe 21 - 31 - 54 m/min
Spanning / Tension 1x230 V
Verm. motor / Puiss. moteur 0,55 kW
Gewicht / Poids 67,50 kg
Prijs / Prix **399,00** ~~449,00~~

Mobiele bandzaagmachine voor het zagen van metaal en kunststof. Scie à ruban mobile pour le travail du métal et du plastique.



- Aparte noodstop
- Arrêt d'urgence séparé



DUBBEL VERSTEK
DOUBLE ONGLET

- Aparte start/stop
- Starti/stop séparés

- 3 snelheden 22-31-55 m/min
- 3 vitesses 22-31-55 m/min

- Hydraulische daalcilinder
- Vérin de descente hydraulique

- 3 schakelaars
- 3 Interrupteurs



Lintzaagblad / lame de scie
1638x13x0,60mm T10-14
Order nr. **713351518** € 23,90
per/par 5 stuks/pièces -15%

- Inclusief mobiele sokkel
- Socle mobile inclus

ZAAGCAPACITEIT/CAPACITÉ DE COUPE			
0°		Ø 128 mm	100 x 150 mm
+/- 45°		Ø 94 mm	94 x 78 mm
60°		Ø 56 mm	56 x 56 mm

PROMO

Orig. nr. / N° orig. **S131GH**
Order nr. / N° de cde 713300131
Zaagsnelheid / Vitesse de coupe 22-31-55 m/min
Spanning / Tension 1x230 V
Vermogen motor / Puissance moteur 0,55 kW
Gewicht / Poids 78,00 kg
Prijs / Prix **669,00** ~~699,00~~

Mobiele zaagmachine met grote zaagcapaciteit. Scie à ruban mobile avec grande capacité de coupe.

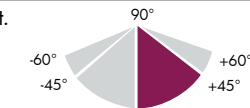

- Koelsysteem
- Système de refroidissement



- Tandwiel aandrijving
- Transmission par engrenages

- Hydraulische daalcilinder
- Cylindre de descente hydraulique

- Vrijrijbaar op wielen
- Mobile sur roulettes



Lintzaagblad / lame de scie
2362x19x0,9mm T10-14
Order nr. **713357520** € 34,90
per/par 5 stuks/pièces -15%

ZAAGCAPACITEIT/CAPACITÉ DE COUPE			
0°		Ø 110 mm	150 x 240 mm
45°		Ø 110 mm	65 x 300 mm

Orig. nr. / N° orig. **S181G-230V**
Order nr. / N° de cde 713300186
Zaagsnelheid / Vitesse de coupe 39/66/82 m/min
Spanning / Tension 1x230 V
Verm. motor / Puiss. moteur 0,75 kW
Gewicht / Poids 130,00 kg
Prijs / Prix **1.250,00**

S181G-400V
Order nr. / N° de cde 713300182
Zaagsnelheid / Vitesse de coupe 39/66/82 m/min
Spanning / Tension 3x400 V
Vermogen motor / Puissance moteur 0,75 kW
Gewicht / Poids 130,00 kg
Prijs / Prix **1.290,00**

Zaagmachine. Tot 60°. Vario drive. Snelspanschroef. Koelpomp. Sokkel inbegrepen. Scie à ruban. Jusque 60°. Vario drive. Étau à serrage rapide. Système de refroidissement. Socle compris.



- Snelspanschroef
- Étau autoserrant

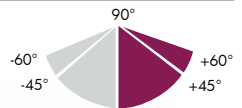

- Zaagbandgeleiding met kogellagers
- Guide de lame sur roulements à billes

- Vario aandrijving
- Entraînement Vario

- Koelpomp
- Système de refroidissement

- Sokkel inbegrepen
- Socle compris

ZAAGCAPACITEIT/CAPACITÉ DE COUPE		
0°	45°	60°
Ø 150 mm	Ø 125 mm	Ø 70 mm
150 x 180 mm	115 x 125	70 x 90 mm
150 mm	115 mm	70 mm



Lintzaagblad / lame de scie
1735x13x0,65mm T10-14
Order nr. **713650018** € 25,50
per/par 5 stuks/pièces -15%

PROMO

Orig. nr. / N° orig. **S150G VARIO**
Order nr. / N° de cde 713300150
Zaagsnelheid / Vitesse de coupe 20-65 m/min
Spanning / Tension 1x230 V
Vermogen motor / Puissance moteur 1,1 kW
Gewicht / Poids 100,00 kg
Prijs / Prix **995,00** ~~1.099,00~~

S150G VARIO
Order nr. / N° de cde 713300150
Zaagsnelheid / Vitesse de coupe 20-65 m/min
Spanning / Tension 1x230 V
Vermogen motor / Puissance moteur 1,1 kW
Gewicht / Poids 100,00 kg
Prijs / Prix **995,00** ~~1.099,00~~

ZAAGMACHINES / MACHINES À SCIER

Stationaire, robuuste bandzaagmachine onder hoek verstelbaar tot 60° met 2 zaagsnelheden en in Vario uitvoering.
Scie à ruban stationnaire robuste réglable pour la coupe sous angle jusque 60°, avec 2 vitesses de coupe et une version Vario.

OPTI SAW™

3 meter aanvoer
3 mètres d'entrée
Order nr. 713357613 M

MSR10

Metaalbandzaagmachine
Scie à ruban à métaux

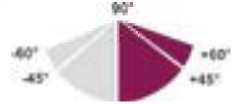

MSR10

3 meter afvoer
3 mètres de sortie
Order nr. 713357613 M



Lintzaagblad / lame de scie

- 2480x27x0,9mm T4-6 **Order nr. 713357526** M 37,50 €
- 2480x27x0,9mm T5-8 **Order nr. 713357511** M 37,50 €
- 2480x27x0,9mm T6-10 **Order nr. 713357524** M 37,50 €
- 2480x27x0,9mm T10-14 **Order nr. 713357525** M 37,50 €

per/par 5 stuks/pièces -15%

Orig. nr. / N° orig. **S275G**
Order nr. / N° de cde 713300275 M
Zaagsnelheid / Vitesse de coupe 45/90 m/min
Afm. zaaglint (l x h x d) / Dim. lame de scie (L x l x épaisseur) 2480x27x0,90 mm
Spanning / Tension 3x400 V
Vermogen motor / Puissance moteur 1,1 kW
Gewicht / Poids 185,00 kg
Prijs / Prix **1.799,00 €**

S275G VARIO 230V
713290278 M
20-90 m/min
2480x27x0,90 mm
1x230 V
1,5 kW
185,00 kg
1.990,00 €

ZAAGCAPACITEIT/CAPACITÉ DE COUPE			
45°	Ø 225 mm	345 x 350 mm	
45°	Ø 260 mm	350 x 350 mm	
60°	Ø 300 mm	300 x 300 mm	

Orig. nr. / N° orig. **S275G + PACK 1**
Order nr. / N° de cde 790600108 M
Packprijs / Prix Pack **1.978,00 €**
~~2.031,40 €~~

S275G VARIO 230V + PACK 1
790600110 M
2.169,00 €
~~2.222,40 €~~

PACKAGE DEALS



Orig. nr. / N° orig. **S275G + PACK 2**
Order nr. / N° de cde 790023065 M
Gewicht / Poids 403,00 kg
Prijs / Prix **2.750,00 €**
~~3.349,40 €~~

S275G VARIO 230V + PACK 2
790023082 M
403,00 kg
2.940,00 €
~~3.540,40 €~~

PACKAGE DEALS



Rollenbaan. Voor aan- en afvoer van de werkstukken. Regelbaar in hoogte van 650 tot 950mm. Inschakelbaar bij de meeste zaagmachines. Stevige stalen rollen. Convoyeur à rouleaux. Pour des pièces longues et lourdes. Réglable en hauteur de 650 à 950mm. Convient pour scies à ruban et tronçonneuses. Rouleaux massifs et robustes en acier.



Orig. nr. / N° orig. MSR4	713357610 M	MSR7	713357611 M	MSR10	713357613 M
Order nr. / N° de cde	1000 mm	2000 mm	2000 mm	3000 mm	3000 mm
Langte rollenbaan / Longueur convoyeur à rouleaux	440 mm	440 mm	440 mm	440 mm	440 mm
Breedte rollenbaan / Largeur convoyeur à rouleaux	650-950 mm	650-950 mm	650-950 mm	650-950 mm	650-950 mm
Hoogte rollenbaan / Hauteur convoyeur à rouleaux	159,00 €	299,00 €	299,00 €	659,00 €	659,00 €
Prijs / Prix					

Digitaal meetsysteem met een magneetband voor montage op de MSR-rollenbaan. Garandeert een perfecte lengtemeting en positionering. Meetnauwkeurigheid +/- 0,025x0,02xmeetlengte. Système de mesure digital avec bande magnétique pour montage sur convoyeur à rouleaux MSR. Assure une mesure longitudinale exacte et un positionnement précis. Précision de mesure +/- 0,025x0,02xlongueur de mesure.



Orig. nr. / N° orig. LMS2	713383882 M	LMS3	713383883 M	LMS4	713383884 M
Order nr. / N° de cde	929,00 €	1.130,00 €	1.130,00 €	1.195,00 €	1.195,00 €
Prijs / Prix					

Stationaire, robuuste bandzaagmachine onder dubbel verstek van -45° tot +60° met 2 zaagsnelheden .
 Scie à ruban stationnaire robuste réglable pour la coupe sous angle de -45° à +60°, avec 2 vitesses de coupe.

OPTI SAW®

- Koeling
- Système de refroidissement
- Regelbare daalvoeding
- Avance de descente réglable



ZAAGCAPACITEIT/CAPACITÉ DE COUPE	
	0°
⌀	200 mm
⊠	245 x 190 mm
	-45°
⌀	130 mm
⊠	100 x 140 mm
	60°
⌀	90 mm
⊠	90 x 110 mm
	45°
⌀	150 mm
⊠	145 x 215 mm

- Verplaatsbare machineklem
- Étau mobile



Lintzaagblad / Lame de scie

- 2480x27x0,9mm T4-6
Order nr. **71335726** € 37,50
 - 2480x27x0,9mm T5-8
Order nr. **71335711** € 37,50
 - 2480x27x0,9mm T6-10
Order nr. **71335724** € 37,50
 - 2480x27x0,9mm T10-14
Order nr. **71335725** € 37,50
- per/par 5 stuks/pièces -15%

Orig. nr. / N° orig.
 Order nr. / N° de cde
 Zaagsnelheid / Vitesse de coupe
 Afm. zaaglint (l x h x d) / Dim. lame de scie (L x l x e)
 Spanning / Tension
 Vermogen motor / Puissance moteur
 Gewicht / Poids
 Prijs / Prix

S285DG
 713300285 €
 45/90 m/min
 2480x27x0,90 mm
 3x400 V
 1,1 kW
 295,00 kg
2.790,00 €

PACKAGE DEALS

Package Deal zaagmach. S285DG + rollenbanen
 Pack Produits S285G + convoyeurs à rouleaux

Orig. nr. / N° orig. **PDS285DG**
 Order nr. / N° de cde 790023083 €
 Gewicht / Poids 453,00 kg
 Prijs / Prix **3.990,00 €** ~~4.108,00€~~

Zaagmachine. Van -45° tot +60°. Vario. Zaagbeugel en gradenverdeling verdraaien simultaan. Koelpomp. Regelbare daalvoeding in bedieningspaneel.
 Scie à ruban. De -45° à +60°. Vario. Arc et graduation tournent ensemble. Pompe de refroidissement. Avance de descente réglable incluse dans le panneau de commande.

OPTI SAW®



- Variable snelheden
- Vitesses variables



- Precieze hoekinstelling draaitafel en zaagbeugel draaien mee met elkaar
- Réglage d'angle précis. Le plateau tournant et l'archet tournent simultanément

ZAAGCAPACITEIT/CAPACITÉ DE COUPE	
	0°
⌀	255 mm
⊠	315 x 230 mm
	-45°
⌀	195 mm
⊠	195 x 230 mm
	60°
⌀	115 mm
⊠	115 x 160 mm
	45°
⌀	160 mm
⊠	160 x 250 mm



Orig. nr. / N° orig.
 Order nr. / N° de cde
 Zaagsnelheid / Vitesse de coupe
 Afm. zaaglint (l x h x d) / Dim. lame de scie (L x l x épaisseur)
 Spanning / Tension
 Vermogen motor / Puissance moteur
 Gewicht / Poids
 Prijs / Prix

- S310DG VARIO**
 713290335 €
 20-90 m/min
 2750x27x0,9 mm
- Lintzaagblad / Lame de scie**
- 2750x27x0,9 mm T4-6
Order nr. **790007288** € 39,00
 - 2750x27x0,9mm T5-8
Order nr. **713357751** € 38,90
 - 2750x27x0,9mm T6-10
Order nr. **713357753** € 38,90
- per/par 5 stuks/pièces -15%

Package Deal zaagmach. S310DG + rollenbanen
 Pack Produits S310DG + convoyeurs à rouleaux

Orig. nr. / N° orig. **PDS310DG**
 Order nr. / N° de cde 790023084 €
 Gewicht / Poids 538,00 kg
 Prijs / Prix **5.490,00 €** ~~5.908,00€~~

ZAAGMACHINES / MACHINES A SCIER

Halfautomatische metaal bandzaagmachine met grote draaitafel en variabele zaagsnelheden 20 – 90 m/min
Scie à ruban semi-automatique avec grand plateau tournant et vitesse variable de 20 à 90 m/min.

- Aparte start / stopknop, Potentiometer zaag snelheden, Keuzeschakelaar dalen en stijgen zaagbeugel, Draaiknop voor zaagvoeding
- Bouts de démarrage et d'arrêt séparés, potentiomètre pour vitesses de lame, sélecteur de montée et descente de l'archet, bouton rotatif pour l'avance de la scie.



- Drukregeling machineklem
- Réglage de la pression de l'étai



- Hydromechanische zaagbladspanning afleesbaar over een manometer
- Tension hydromécanique de la lame lisible sur manomètre

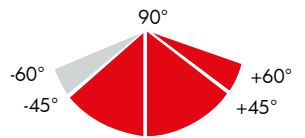

- Duidelijk afleesbare gradenverdeling
- Echelle graduée clairement lisible.



- Regeling daarvoeding
- Système de réglage d'avance de descente

ZAAGCAPACITEIT/CAPACITÉ DE COUPE					
0°		∅ 220 mm		220 mm	200 x 280 mm
45°		∅ 200 mm		200 mm	200 x 220 mm
60°		∅ 130 mm		120 mm	120 x 120 mm
-45°		∅ 220 mm		220 mm	220 x 220 mm

PROMO

BZH220X280H VARIO

800170702 ^M
25-90 m/min
3000x27x0,90 mm

Orig. nr. / N° orig.
Order nr. / N° de cde
Zaagsnelheid / Vitesse de coupe
Afmetingen zaaglint (l x h x d) /
Dimension lame de scie (L x l x épaisseur)
Spanning / Tension
Vermogen motor / Puissance moteur
Gewicht / Poids
Prijs / Prix

3x400 V
1,5 kW
524,00 kg
5.290,00 € ~~5.950,00 €~~



Kwaliteit / Qualité M42

3000x27x0.9 mm T4-6
Order nr.790008094 ^M 41,00 €
3000x27x0.9 mm T5-8
Order nr.713612308 ^M 40,90 €
3000x27x0.9 mm T6-10
Order nr.713612310 ^M 40,90 €
per/par 5 stuks/pièces -15%



Halfautomatische metaal bandzaagmachine met grote zaagcapaciteit
en variabele zaagsnelheden 20 – 90 m/min
Scie à ruban semi-automatique à grande capacité et vitesse variable
de 20 à 90 m/min.

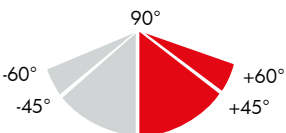

- Hydromechanische zaagbladspanning afleesbaar over een manometer
- Tension de la lame hydromécanique lisible sur manomètre



- Gegraveerde gradenverdeling
- Graduations gravées



- Groot gedimensioneerd loopwielen
- Roues portantes de grandes dimensions



- Inclusief zaagborstel
- Brosse de scie incluse
- Inclusief koelpomp
- Pompe de refroidissement incluse



Kwaliteit / Qualité M42

4350x34x1.1 mm T3-4
Order nr.790008189 ^M 60,50 €
per/par 5 stuks/pièces -15%

BZH350X500 VARIO

800170710 ^M
25-90 m/min
4350x34x1,10 mm

Orig. nr. / N° orig.
Order nr. / N° de cde
Zaagsnelheid / Vitesse de coupe
Afm. zaaglint (l x h x d) /
Dim. lame de scie (L x l x épaisseur)
Spanning / Tension
Vermogen motor / Puissance moteur
Gewicht / Poids
Prijs / Prix

3x400 V
4 kW
1250,00 kg
9.990,00 € ~~10.490,00 €~~



ZAAGCAPACITEIT/CAPACITÉ DE COUPE

0°		∅ 350 mm		350 mm	230 x 550 mm
45°		∅ 350 mm		320 mm	250 x 340 mm
60°		∅ 250 mm		220 mm	180 x 240 mm

Halfautomatische metaal bandzaagmachine met grote zaagcapaciteit en variabele zaagsnelheden.
Scie à ruban semi-automatique à grande capacité et vitesses variables.

NEW

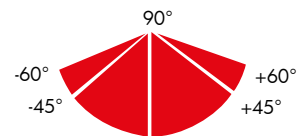

- Zaagbreuk beveiliging
- Protection contre le bris de la lame

- Manuele zaagbladspanning
- Tension de la lame manuelle

- Laserlijn voor snelregeling
- Ligne laser pour l'ajustement rapide

- Frequentieomvormer voor snelheid
- Variateur de fréquence de vitesses

- Digitale weergave snijhoek
- Affichage digital de l'angle de coupe

- Hardmetalen plaatjes
- Plaquettes en carbure

- Regeling klemkracht
- Réglage de la pression d'étai.

- Borstel voor zaagbladreiniging
- Brosse pour nettoyer la lame

- Elektrische koelmiddelrichting
- Système de refroidissement électrique

13.900,00€

10.900,00 €

DUBBEL VERSTEK -60/+60°
DOUBLE ONGLET -60°/+60°

ZAAGCAPACITEIT/CAPACITÉ DE COUPE				
0°		ø 450 mm		620x440 mm
45°		ø 450 mm		400x400 mm
60°		ø 400 mm		300x200 mm
-45°		ø 450 mm		400x400 mm
-60°		ø 350 mm		280x280 mm

Orig. nr. / N° orig.
Order nr. / N° de cde
Regelbare snelheden/Vitesse variables
Afmetingen zaagblad/Dimensions de la lame
Motorvermogen/Puissance du moteur
Gewicht/Poids
Afmetingen/Dimensions

BZH450X620 Vario
800170715
20 - 100 m/min
5.200 x 34 x 1.1 mm
3 kW
1.100,00 kg
2350x1100x1650 mm

Accessoires

Morse challenger

Uiterst geschikt als profielzaagblad
Excellente lame pour scier les profils
5200x34x1.1 mm T2-3
Order nr. 713357553 169,00 €
5200x34x1.1 mm T3-4
Order nr. 713357552 169,00 €
5200x34x1.1 mm T4-6
Order nr. 713357551 169,00 €

PER/PAR 5 STUKS/PIÈCES -15%



- Speciaal ontworpen om structuurstaal te verzagen
- Ideaal voor het zagen van bundels en onderbroken zaagsneden met langer levensduur
- Vermindert trillingen en geluid geassocieerd met onderbroken zaagsneden in profielen
- Constante tandhoogte voor gelijke spanenbelasting en minder tandstrip
- Versterkte rugsterkte voor rechtere onderbroken en bundelzaagsneden
- Lame conçue spécialement pour le sciage d'acier de construction.
- Idéale pour scier des paquets et pour les coupes interrompues, tout en ayant un longue durée de vie.
- Lors de coupes interrompues de profils, réduit les vibrations et le bruit.
- La hauteur des dents constante permet de réduire la charge des copeaux et le risque de bris de dents.
- Dos de lame renforcé pour des coupes interrompues et coupes de paquets plus droites.

SNIJ - & PLOOIMACHINES / MACHINES À COUPER ET À PLIER

Bandschuurmachine – voetmodel met twee aansluitingen voor spaanderafzui-
ging. Onder hoek verstelbaar. Aparte start/stop knop. Noodstop vooraan.
Ponceuse à bande - modèle sur socle avec deux raccords pour l'évacuation des
copeaux. Réglable sous angle. Boutons marche/arrêt séparés. Bouton d'arrêt
d'urgence à l'avant.



- 3kW
- 75x2000mm
- Noodstop
- Arrêt d'urgence
- Onderstel incl.
- Socle incl.
- ø100mm

**NU OOK IN 150MM
AUSSI EN 150MM**

BS150

Orig. nr. / N° orig.	BS75200400	BS75200230	BS150200
Order nr. / N° de cde	800170300 M	800170305 M	800170310 M
Spanning / Tension	3x400 V	230 V	3x400 V
Verm. motor / Puiss. moteur	3 kW	3 kW	4 kW
Afmetingen band / Dimensions de la courroie	75x2000 mm	75x2000 mm	150x2000 mm
Bandsnelheid / Vitesse de bande	29 m/sec	29 m/sec	29 m/sec
Gewicht / Poids	75,00 kg	75,00 kg	90,00 kg
Afm. (l x b x h) / Dim. (L x l x h)	700 x 490 x 1130 mm	700 x 490 x 1130 mm	700 x 490 x 1130 mm
Prijs / Prix	599,00	599,00	799,00

Uw eigen betaalbare vlaklijpmachine voor het slijpen van elektroden, pon-
sen & matrijzen, messen, sijngereedschap, ringen, juwelen, ...
Pour vous, une rectifieuse à prix abordable pour l'affûtage d'électrodes,
poinçons et matrices, couteaux, outils de coupe, bagues, bijoux, etc.

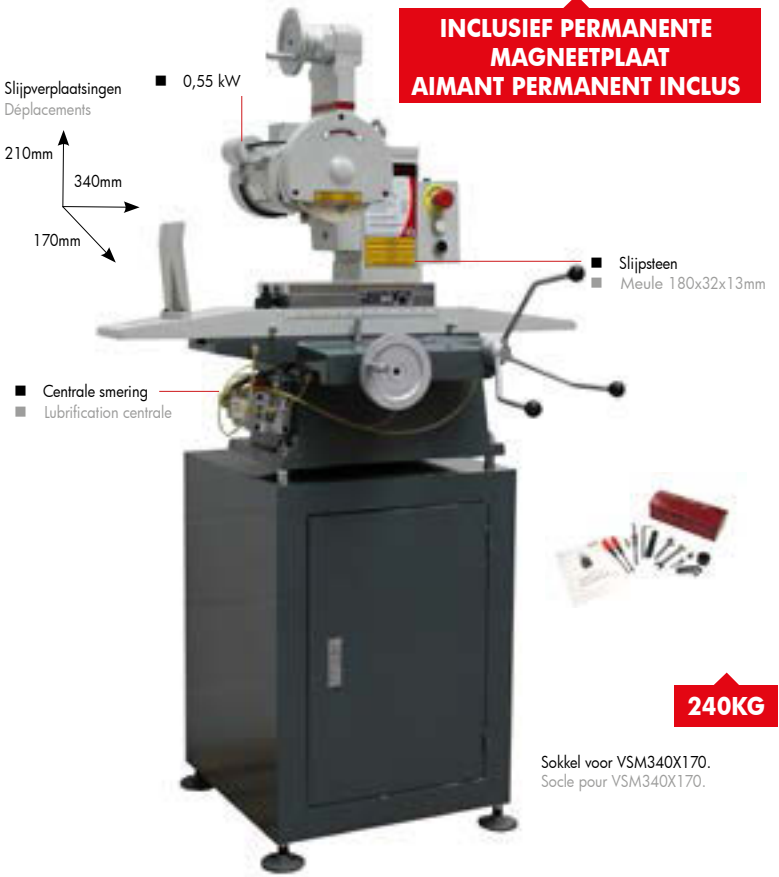

- Slijpverplaatsingen / Déplacements
- 0,55 kW
- Slijpsteen / Meule 180x32x13mm
- Centrale smering / Lubrification centrale

Orig. nr. / N° orig.	VSM340X170	Orig. nr. / N° orig.	SVSM340
Order nr. / N° de cde	790024050 M	Order nr. / N° de cde	790024053 M
Prijs / Prix	2,690,00	Prijs / Prix	245,00

Industriële ponsknipmachines. Cisailles combinées industrielles.



- Pons Ø 25x13mm
- Poinçon Ø 25x13mm
- Uithoek 75x75x6mm
- Encochoir 75x75x6mm
- Platijzer 250x10mm
- Fer plat 250x10mm
- Voetpedaalbediening
- Pédale de commande

PROMO

Orig. nr. / N° orig.	PKM40T
Order nr. / N° de cde	790023105 M
Capaciteit / Capacité	40 T
Verm. motor / Puiss. moteur	3,75 kW
Spanning / Tension	3x400 V
Gewicht / Poids	600,00 kg
Prijs / Prix	6.990,00 7.990,00

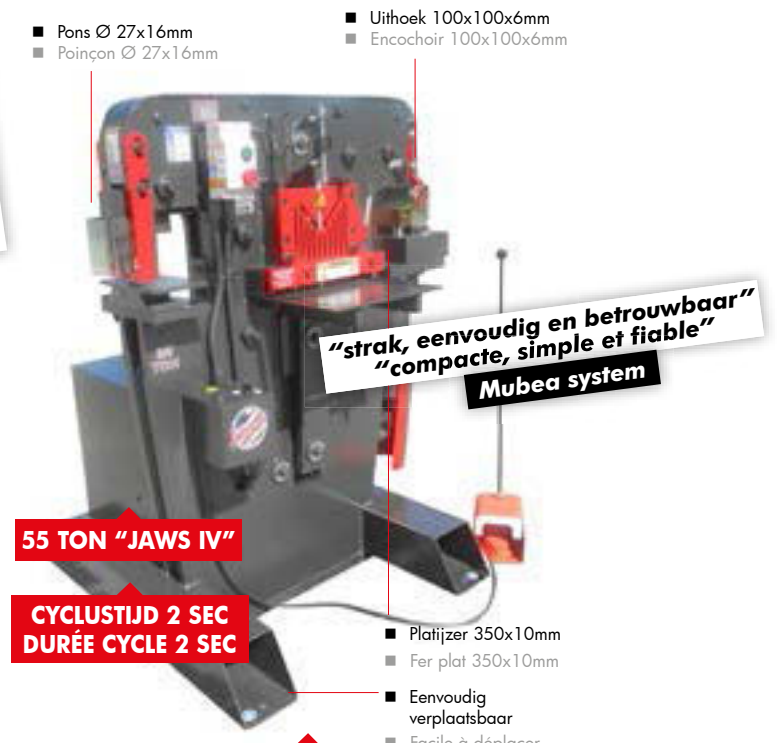

- Pons Ø 27x16mm
- Poinçon Ø 27x16mm
- Uithoek 100x100x6mm
- Encochoir 100x100x6mm
- Platijzer 350x10mm
- Fer plat 350x10mm
- Eenvoudig verplaatsbaar
- Facile à déplacer

PROMO

Orig. nr. / N° orig.	PKM55T
Order nr. / N° de cde	790023115 M
Capaciteit / Capacité	55 T
Verm. motor / Puiss. moteur	3,75 kW
Spanning / Tension	3x400 V
Gewicht / Poids	1100,00 kg
Prijs / Prix	8.490,00 9.490,00

Plaatschaar met voetbediening. Voorzien van vooraanslag, achteraanslag, vingerbescherming en plaatneerhouder. Robuste gelaste constructie.

Cisaille manuelle avec commande au pied. Munie de butées avant, d'une butée de longueur et d'une protection des doigts. Construction soudée robuste.



■ Achteraanslag
■ Butée de longueur

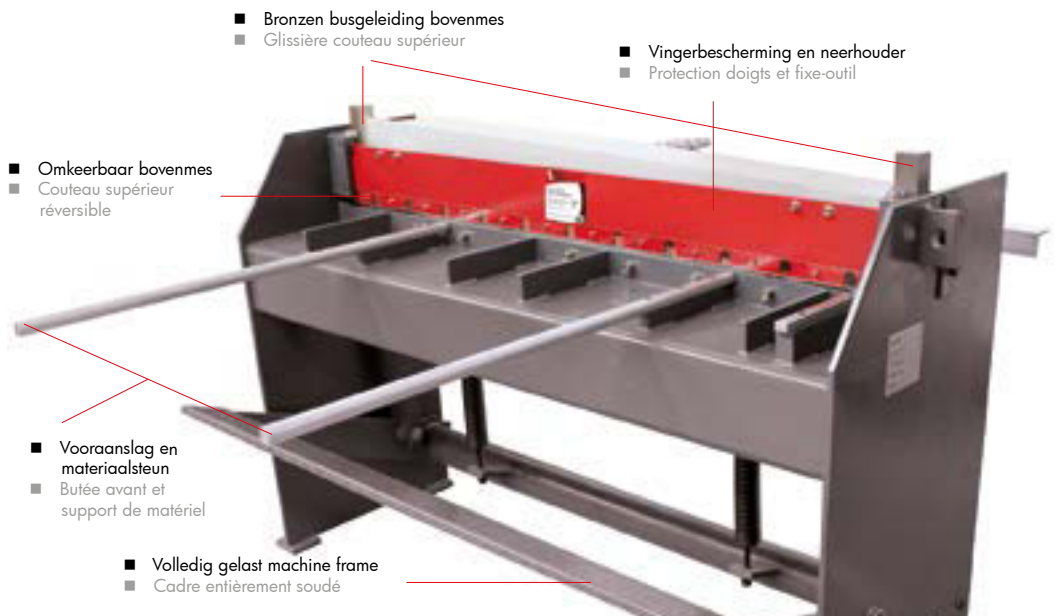

■ Omkeerbaar bovenmes
■ Couteau supérieur réversible

■ Bronzen busgeleiding bovenmes
■ Glissière couteau supérieur

■ Vingerbescherming en neerhouder
■ Protection doigts et fixe-outil

■ Vooraanslag en materiaalsteun
■ Butée avant et support de matériel

■ Volledig gelast machine frame
■ Cadre entièrement soudé

**ONMISBAAR IN ELK ATELIER
L'INDISPENSABLE DE L'ATELIER**

Orig. nr. / N° orig.
Order nr. / N° de cde
Maximum plaatdikte / Epaisseur maximale de tôle
Maximum snijbreedte / Largeur de coupe maximale
Afmetingen (l x b x h) / Dimensions (L x l x h)
Gewicht / Poids
Prijs / Prix

PROMO
SH127015
800170108 ^M
1,2 mm
1270 mm
1600x750x1100 mm
300,00 kg
1.690,00 ~~1.749,00~~

PROMO
SH245010
800170110 ^M
1,0 mm
2450 mm
2750x750x1100 mm
500,00 kg
2.390,00 ~~2.490,00~~

Elektrische plaatschaar met digitale en gemotoriseerde achteraanslag.
Cisaille guillotine motorisée avec butée de longueur motorisée et affichage digital.



■ Digitaal bedieningspaneel
■ Panneau de commande digital



■ Gemotoriseerde achteraanslag
■ Butée de longueur motorisée

■ Snijlijnverlichting inbegrepen
■ Éclairage de la ligne de coupe inclus



■ Gegraveerde plaatdikte instelling
■ Réglage d'épaisseur de tôle gravé

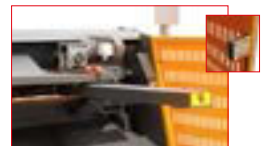

■ Lichtgordijn
■ Capteur photoélectrique

■ Gemotoriseerde achteraanslag met kogelomloopspindel
■ Butée de longueur motorisée avec vis à billes

■ Ondersteuningsarm
■ Bras de support



■ Voetpedaalbediening
■ Pédale de commande

■ Krachtige motor 7,5kW
■ Moteur puissant 7,5kW

MMS2000x3,2

Orig. nr. / N° orig.
Order nr. / N° de cde
Vermogen motor / Puissance moteur
Snijhoek / Angle de coupe
Snijcap. in staal 37 / Cap. de coupe dans l'acier 37
Snijlengte / Longueur de coupe
Spanning / Tension
Afmetingen (l x b x h) / Dimensions (L x l x h)
Gewicht / Poids
Prijs / Prix

MMS1250X3.5
800170150 ^M
5,5 kW
1°30' °
3,5 mm
1.250 mm
3x400, 50Hz V
1860x2100x1180 mm
1440,00 kg
9.290,00 ~~10.290,00~~

MMS2000X3.2
800170155 ^M
7,5 kW
1°30' °
3,2 mm
2.000 mm
3x400, 50Hz V
2624x2100x1180 mm
2000,00 kg
10.900,00 ~~12.390,00~~

MMS3050X3.2
800170160 ^M
11 kW
1°
3,2 mm
3.050 mm
3x400, 50Hz V
3600x2100x1180 mm
2350,00 kg
16.900,00 ~~18.390,00~~

Messenslijper voor alle soorten. Nat en droog. Traagdraaiend.
Affûteuse à eau et meuleuse à sec pour tous couteaux.

**TRAAGDRAAIEND
RÉGIME LENT**



Accessoires voor elk type mes
Accessoires pour tous types de couteaux
www.vynckier.biz

- Waterbakje
Bac à eau



- Ontbraamschijf
Disque à ébavurer

- Hoekmeter
Mesureur d'angle

Orig. nr. / N° orig.
Order nr. / N° de cde
Afm. slijsteen / Dim. meule
Vermogen motor / Puissance moteur
Toerental / Vitesse
Prijs / Prix

NTS251
715902251 M
250 x 50 mm
200 W
90 tpm
225,00

Mobiele tafelzaag. Ideaal voor bouwverf, klussen of hobby. Groot zaagblad, hoekinstelbaar. Oplooibaar en met wielen.

Scie d'établi légère.
Applications diverses pour l'aménagement de la maison, le modélisme ou sur chantier.
Pliage rapide pour le rangement.



- Geleider
Guide
- 0° tot/jusque 45°
- Tafelextensie
Rallonge
- 2,2/2,8 kW
- 2800 rpm
- Wielen
Roues

Orig. nr. / N° orig.
Order nr. / N° de cde
Spanning / Tension
Diameter zaagblad / Diamètre lame de scie
Toerental / Vitesse
Vermogen motor / Puissance moteur
Prijs / Prix

TKS315 PRO-230V
715903251 M
230 V
315 mm
2800 tpm
2,2 kW
529,00

TKS315E230
715903315 M
230 V
315 mm
2800 tpm
2,0 kW
319,00

Universele band- schijf schuurmachine. Voor ontbramen, afvlakken, en slijpen. Geschikt voor alle materialen en vormen.
Ponçeuse à bande et à disque universelle. Pour ébavurer, lisser, et poncer.
Conçue pour toutes formes et matériaux.

**SCHUURSIJVEN &-BANDEN
ABRASIFS
WWW.VYNCKIER.BIZ**

- Ø 250



BTS250

PROMO

Orig. nr. / N° orig.
Order nr. / N° de cde
Spanning / Tension
Vermogen motor / Puissance moteur
Afmetingen schuurband / Dimensions bande abrasive
Diameter schuurschijf / Diamètre disque à poncer
Prijs / Prix

BTS150
715904150 M
230 V
0,25 kW
915x100 mm
150 mm
179,00

BTS250
715904250 M
230 V
0,8 kW
1220x150 mm
250 mm
459,00 ~~479,00~~

Figuurzaag met kanteltafel -45°-0°. Compact en traploos toerental. Met blaas-tuit en zaagblad geleverd.

Scie à chanterner avec table inclinable -45°-0°. Modèle compact avec vitesse variable. Livrée avec tuyère de ventilation et lame de scie.

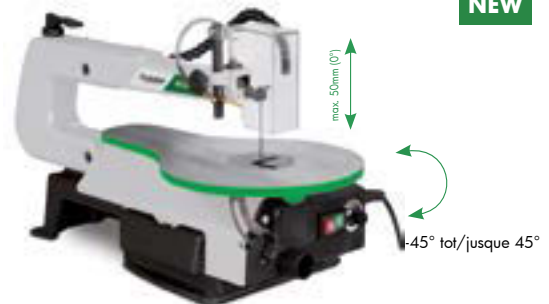

NEW

Orig. nr. / N° orig.
Order nr. / N° de cde
Maximum snijdiepte / Profondeur de coupe maximale
Uitlading / Col de cygne
Aantal omwentelingen / Nombre de tours
Vermogen motor / Puissance moteur
Prijs / Prix

DKS530 VARIO
715900504 M
50 mm
406 mm
700-1400 rpm
120 W
125,00

Verticale bandzaagmachine voor hout voor de lichte modelbouwer en hobbyist.
Scie à ruban pour le bois pour le bricoleur et le passionné de modélisme.



- Optie
Option

Orig. nr. / N° orig.
Order nr. / N° de cde
Lengte zaagblad / Longueur lame
Vermogen motor / Puissance moteur
Gewicht / Poids
Afm. (l x b x h) / Dim. (L x l x h)
Prijs / Prix

HBS251
715900251 M
1790 mm
350 W
32,00 kg
420 x 330 x 880 mm
299,00

HBS351-2
715900351 M
2490 mm
1000 W
70,00 kg
520 x 380 x 1155 mm
615,00

Houtdraaibank voor hobby en professioneel gebruik. Variabel toerental.
Tour à bois pour bricolage et usage professionnel. Vitesse variable.

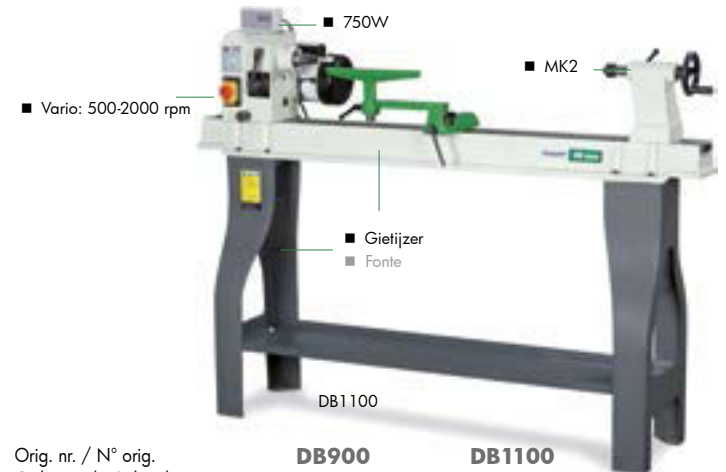

- 750W
- MK2
- Vario: 500-2000 rpm
- Gietijzer
Fonte

DB1100

Orig. nr. / N° orig.
Order nr. / N° de cde
Spanning / Tension
Centerafstand / Entrepointes
Toerental / Vitesse
Vermogen motor / Puissance moteur
Prijs / Prix

DB900
715920900 M
230 V
900 mm
500-2000 tpm
0,55 kW
539,00

DB1100
715921100 M
230 V
1100 mm
500-2000 tpm
0,75 kW
759,00

Afkortraag met trekfunctie. Verstek 45° en neiging 45° traploos instelbaar. met zaagblad, laserlijn en stofzak.

Tronçonneuse avec traction, double inclinaison 45°. Avec lame, laser et sac de poussière.



Orig. nr. / N° orig. **KGZ305E**
Order nr. / N° de cde 715702305 M
Zaagcap. op 0° / Cap. de coupe 0° 100x340 mm
Diam. zaagblad / Diam. lame de scie 305 mm
Verm. motor / Puiss. moteur 2,0 kW
Toerental / Vitesse 4500 tpm
Gewicht / Poids 22,00 kg
Afm. (l x b x h) / Dim. (L x l x h) 835 x 570 x 790 mm
Prijs / Prix **289,00**

Universele werktafel en rollenbaan met snelklemsysteem. klemt schuurmachines, afkortzagen, ... met oplegarmen en stroomstekkers.

Convoyeur à rouleaux universel avec système d'étai. Prévu pour ponceuses, scies à onglets, etc. Avec bras extensibles et prises de courant.



Orig. nr. / N° orig. **UWT3200**
Order nr. / N° de cde 715900020 M
Min./max. hoogte legvlak / Hauteur min./max. plateau 2800 mm
Maximum breedte / Largeur maximale 32,00 kg
Gewicht / Poids 1600 x 600 x 850 mm
Afm. (l x b x h) / Dim. (L x l x h)
Prijs / Prix **189,00**

Mobiele verticale paneelzaag met motor 1,8kW voor het zagen van alle soorten panelen.

Scie à panneaux verticale, mobile avec moteur 1,8kW pour la mise au format de toutes sortes de panneaux.



**INCL. ZAAGBLAD /
LAME DE SCIE**

Orig. nr. / N° orig. **PRO5**
Order nr. / N° de cde 715001410 M
Max. zaaghoogte / Hauteur de coupe max. 1625 mm
Max. zaaglengte / Longueur de coupe max. 3000 mm
Max. zaagdikte / Épaisseur de coupe max. 38 mm
Diameter zaagblad / Diamètre lame de scie 185-210 mm
Gewicht / Poids 51,00 kg
Afm. (l x b x h) / Dim. (L x l x h) 2235x1525x900mm
Prijs / Prix **2.565,00**

5-functies combinatiemachine: zagen, vlakschaven, vandikte, frezen en boren. Compact en draagbaar. geleverd met zaagblad, schaafmessen en aanslagen.

Machine à bois multifonction pour le sciage, le rabotage, le dégauchissage, le fraisage et le perçage. compact et portable. Livré avec lame, et butées.



Order nr. / N° de cde 715905600 M
Spanning / Tension 230 V
Verm. motor / Puiss. moteur 1 kW
Zaagblad / Lames de scie 200 mm
Maximum zaaghoogte / Hauteur de coupe maximale 65 mm
Werkbreedte / Largeur de travail 154 mm
Gewicht / Poids 52,00 kg
Afm. (l x b x h) / Dim. (L x l x h) 880 x 835 x 345 mm
Prijs / Prix **949,00**

Stof- en spaanderzuiger voor frees-, schaaft- en zaagmachines. Aspirateur à poussière et à copeaux pour fraiseuses, raboteuses et scies.



Orig. nr. / N° orig. **ASA1051** 715121051 M 230 V 1140 m³/h 0,75 kW 100 l **359,00**
Orig. nr. / N° orig. **ASA2401** 715122401 M 230 V 2464 m³/h 1,1 kW 160 l **509,00**
Orig. nr. / N° orig. **ASA2403** 715122403 M 3x400 V 2464 m³/h 1,1 kW 160 l **509,00**

Houtsplitter. Voor het splijten van blokken hout tot 530mm. Fendeuse de bûches. Pour fendre des blocs de bois jusque 530mm

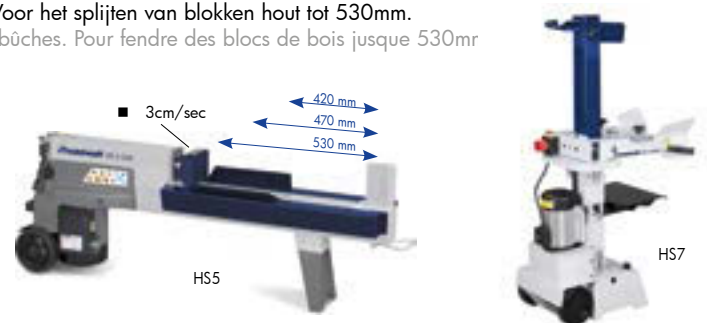

Orig. nr. / N° orig. **HS5-520** 715981105 M 230 V 5 T 1,5 kW 50,00 kg 1200 x 260 x 485 mm **389,00**
Orig. nr. / N° orig. **HS7-1000** 715981117 M 230 V 7 T 3 kW 115,00 kg 830 x 930 x 1470 mm **759,00**

Materiaalstand.
Voor zware
toepassingen.
V-vorm voor alle
types buizen.
Convoyeur pour
usage intensif.
Forme V pour
tous types de
tuyaux.



Orig. nr. / N° orig.	MS3	MS3V
Order nr. / N° de cde	713660700 M	713660705 M
Capaciteit / Capacité	700 kg	700 kg
Hoogte/Hauteur min-max.	580/790 mm	580/790 mm
Breedte max. / Largeur max.	350 mm	2x125 mm
Diam. / Diam. rouleaux	52 mm	52 mm
Prijs / Prix	60,00	99,00

Materiaalsteun met rol.
Convoyeur à rouleau.



Orig. nr. / N° orig.	MS1R
Order nr. / N° de cde	715900003 M
Min/max hoogte legvlak / Hauteur plateau	700-1150 mm
Capaciteit / Capacité	30 kg
Maximum breedte / Largeur maximale	390 mm
Prijs / Prix	55,00

Sjorband 35mm L.6,0 +0,3m 2500daN.
Sangle 35mm L.6,0 +0,3m 2500daN.



BAS115B

SUPERPROMO

Sjorband 50mm L.9,0 +0,5m 5000daN.
Sangle 50mm L.9,0 +0,5m 5000daN.



BAPCL51S

Orig. nr. / N° orig.	BAS115B	BAPCL51S
Order nr. / N° de cde	757571150 E	757575151 E
Lengte / Longueur	6,0 + 0,3 m	9,0 + 0,5 m
Breedte / Largeur	35 mm	50 mm
Cap.LC	1250/2500 daN	2500/5000 daN
Cap.STF	150 daN	300 daN
Prijs / Prix	7,50	12,10
per st./pc	6,90	11,50
per 10 st./pcs	6,20	10,80
per 50 st./pcs		

Multifunctionele werktafel.
Établi multifonctionnel.



Orig. nr. / N° orig.	KWB100
Order nr. / N° de cde	715900010 E
Minimum/maximum hoogte legvlak / Hauteur minimale/maximale plateau	770-1070 mm
Capaciteit / Capacité	100 kg
Maximum breedte / Largeur maximale	410 mm
Prijs / Prix	170,88

Universele materiaalsteun.
Tréteau universel.



PROMO

Orig. nr. / N° orig.	UMS1	TAB1300
Order nr. / N° de cde	715900009 M	715900007 M
Min/max hoogte legvlak / Hauteur plateau	820-1270 mm	805-1300 mm
Capaciteit / Capacité	45-200 kg	150 kg
Prijs / Prix	59,00	28,00

Opvouw-schraag.
Handig in transport.
Chevalet pliable.
Facile à transporter.



Orig. nr. / N° orig.	FAB1
Order nr. / N° de cde	715900006 M
Min/max hoogte legvlak / Hauteur plateau	640-1030 mm
Capaciteit / Capacité	360,00 kg
Prijs / Prix	34,00

Materiaalsteun met kogellagers voor
plaatmateriaal.
Convoyeur à roule-
ments à billes pour
les matériaux plats.



PROMO

Orig. nr. / N° orig.	MS1K
Order nr. / N° de cde	715900004 M
Min/max hoogte legvlak / Hauteur plateau	700-1150 mm
Capaciteit / Capacité	30 kg
Maximum breedte / Largeur maximale	390 mm
Prijs / Prix	52,00

Opvouw-rollebaan. Compact en snel instelbaar
op correcte lengte en hoogte.
Convoyeur à rouleau pliable et compact. Réglage
rapide de la longueur et de la hauteur.



Orig. nr. / N° orig.	SRB130
Order nr. / N° de cde	715900012 M
Min/max hoogte legvlak / Hauteur plateau	670-970 mm
Capaciteit / Capacité	130 kg
Prijs / Prix	235,00

Lichte materiaal-
steun met rol.
Convoyeur à
rouleau léger.



PROMO

Orig. nr. / N° orig.	MS3R
Order nr. / N° de cde	715900005 M
Min/max hoogte legvlak / hauteur plateau	670-1150 mm
Capaciteit / Capacité	30 kg
Maximum breedte / Largeur maximale	285 mm
Prijs / Prix	24,00

Permanente magnetische opspanplaat of ook ge-
woonweg magneet of trekstaal genoemd. Deze mag-
neten hebben een aantrekking op ijzeren voorwer-
pen. Fijne polariteit, want hoe dichter de polen hoe
groter de aantrekkingskracht. Trekkraft van 100 N/
cm². Magneet wordt eenvoudig geactiveerd door de
bijgeleverde hendel over te draaien. Kan gebruikt
worden op slijpmachines, freesmachines en CNC
machines, deze laatste afhankelijk van vermogen en
degelijke opspanning.

Aimant permanent, plateau magnétique permanent.
Ces aimants attirent les objets en fer. Force d'attrac-
tion de 100N/cm². L'aimant peut être facilement
activé à l'aide de la manette jointe. Peut s'utiliser sur
des affûteuses, des fraiseuses et des machines CNC,
pour ces dernières, en fonction de la puissance de
clamage.

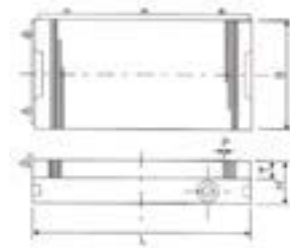

PROMO



Orig. nr. / N° orig.	PRM300
Order nr. / N° de cde	790001091 M
H / H	48 mm
T / T	20 mm
Polariteit / Polarité	1+3
Magneetcapaciteit / Capacité magnétique	120 N/cm²
Afmetingen magneetvoet (l x b) / Dimensions base magnétique (L x l)	300x150 mm
Prijs / Prix	199,00



318,00

Universele plooiemachine. Gietijzeren constructie. plooihoek tot 120°. Geleverd met verschillende plooihoeken. Geschikt voor inox, ijzer, betonijzer, ...

Plieuse universelle. Construction en fonte. Angle de pliage jusque 120°. Livrée avec plusieurs lames de pliage. Convient pour inox, fer à béton, ...



Orig. nr. / N° orig. 757491070 €
 Order nr. / N° de cde 120°
 Max. plooihoek / Angle max. de pliage 100x15 mm
 Plat staal / Acier plat 30 mm
 Cap. vierkant staal / Cap. acier carré 33,00 kg
 Gewicht / Poids 246,00 €
 Prijs / Prix

CAT10070
 757491070 €
 120°
 100x15 mm
 30 mm
 33,00 kg
 246,00 €

Manueel plooi toestel. Met 8 matrijzen. Voor volle profielen. Plieuse manuelle. Avec 8 matrices. Pour profils pleins.



Orig. nr. / N° orig. 757491090 €
 Order nr. / N° de cde 8x30 - 6x50 mm
 Plat staal / Acier plat 16 mm
 Capaciteit rondstaal / Capacité acier rond 16x16 mm
 Capaciteit vierkant staal / Capacité acier carré 26,00 kg
 Gewicht / Poids 129,00 €
 Prijs / Prix

CAT10090V
 757491090 €
 8x30 - 6x50 mm
 16 mm
 16x16 mm
 26,00 kg
 129,00 €

Universeel plooi toestel voor plat en rond ijzer. Zeer compact. Voor betonijzer waarmee 3 ronde betonijzers boven elkaar in 1 keer kunnen worden geplooid. Lang demonteerbaar handvat. Geschikt voor inox, staal, betonstaal, ...
 Plieuse universelle pour fers plats et ronds. Très compacte. Les fers à béton ronds peuvent être placés par 3 les uns sur les autres et pliés simultanément. Poignée longue démontable. Convient pour inox, acier, acier à béton, ...



Orig. nr. / N° orig. 757491055 €
 Order nr. / N° de cde 180°
 Max. plooihoek / Angle max. de pliage 30x5 mm
 Plat staal / Acier plat 12 mm
 Cap. rondstaal / Cap. acier rond 7,00 kg
 Gewicht / Poids 79,00 €
 Prijs / Prix

PROMO
CAT10055
 757491055 €
 180°
 30x5 mm
 12 mm
 7,00 kg
 79,00 €



Plaatschaar. Snijdt staalplaat en ronde baren. Geleverd met hendel en plaatneerhouder. Cisaille pour métal. Pour couper tôle d'acier et barres rondes. Fournie avec manche et fixation pour la tôle.

PROMO



Orig. nr. / N° orig.	BIR1BH4	BIR1BH5	BIR1BH6
Order nr. / N° de cde	731010004 M	731010005 M	731010006 M
Cap. plat	4 mm	5 mm	6 mm
Cap. rond	10 mm	11 mm	13 mm
Mes / couteau	120 mm	150 mm	180 mm
Gewicht / Poids	8,00 kg	13,50 kg	19,80 kg
Prijs / Prix	139,00 € 175,00 €	149,00 € 190,00 €	199,00 € 259,00 €

Hydraulische buizenplooiër cap 16T. Met fleskrik. Snel bediening dmv compressor en luchtpomp. Geleverd met 8 matrijzen.

Plieuse hydraulique pour tubes. Cap. 16T. Avec cric bouteille. Commande rapide à l'aide d'un compresseur et d'une pompe pneumatique. Livrée avec 8 matrices 1/2", 3/4", 1", 1 1/4", 1 1/2", 2", 2 1/2", 3".



Orig. nr. / N° orig. 757502216 €
 Order nr. / N° de cde
 Prijs / Prix

CAT2216P
 757502216 €
 328,00 €

Deze met perslucht aangedreven taparm is uiterst geschikt voor het gebruik in garages, werkplaatsen, opleidingcentra, scholen en verspaningstoepassingen. Voor iedere tapmaat is er tapkop met slipkoppeling nodig. Voordelen: snelheid, nauwkeurigheid en betrouwbaar.

Ce bras de taraudage pneumatique est idéal pour une utilisation dans les garages, ateliers, centres de formation, les écoles et les applications d'usinage. Chaque taraud a besoin d'une douille de taraudage. Avantages: rapidité, précision et fiabilité.

**VOORKOM TAPBREUK
 EVITE LE BRIS DU TARAUD**

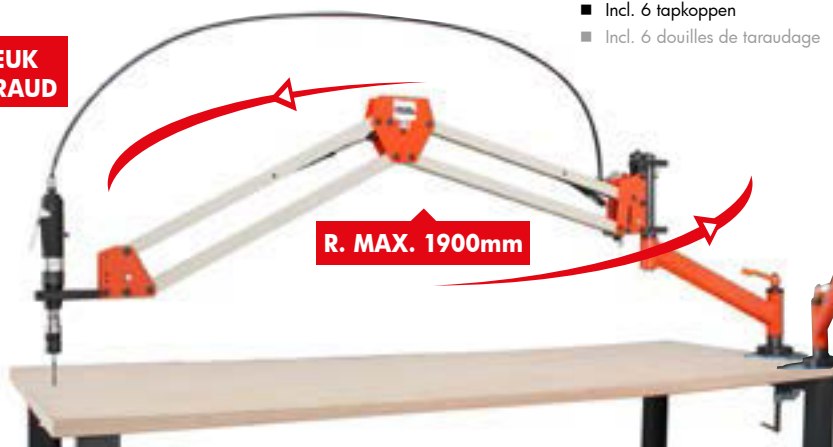

- Incl. 6 tapkoppen
- Incl. 6 douilles de taraudage

R. MAX. 1900mm

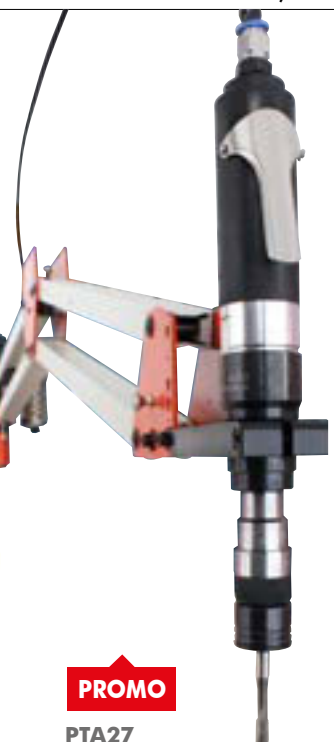

Orig. nr. / N° orig. 790004449 M
 Order nr. / N° de cde M3-M12
 Voor tappen / Pour tarauds Snelheid / Vitesse 400 tpm
 Aanbevolen maximum druk / Pression maximale recommandée 6 bar
 Tapkoppen / Têtes à tarauds 20,00 kg
 Gewicht / Poids 1.390,00 €
 Prijs / Prix 1.449,00 €

PROMO
PTA12
 790004449 M
 M3-M12
 400 tpm
 6 bar
 M3/4/5/6/8 DIN371 M12 DIN352
 20,00 kg
 1.390,00 €
 1.449,00 €

PROMO
PTA16
 790004450 M
 M3-M16
 300 tpm
 6 bar
 M4/5/8/10 DIN371 M12/16
 DIN352 + adapter
 25,00 kg
 1.890,00 €
 1.949,00 €

PROMO
PTA20
 790004451 M
 M3-M20
 150/400 tpm
 6 bar
 M8/10 DIN371 M12/16/18/20
 DIN352 + adapter
 36,00 kg
 2.690,00 €
 2.770,00 €

PROMO
PTA27
 790004454 M
 M3-M27
 70/220 tpm
 6 bar
 M12/16/18/20/24/27 DIN352 +
 adapter
 38,00 kg
 3.079,00 €
 3.190,00 €

33-delige set HQ Metalworks kernboren.
Set de 33 meches de carottage HQ Metalworks.

METALWORKS

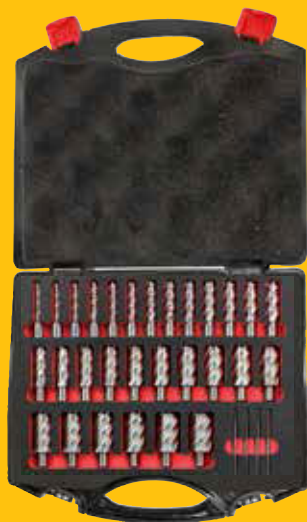

NEW

Orig. nr. / N° orig.
Order nr. / N° de cde
Kernboren /
Mèches de carottage

HQS5033
790305004
12-13-14-15-16-17-18-19-20-21-
22-23-24-25-26-27-28-29-30-31-32-
33-34-35-36-37-38-39-40mm

Snijdiepte /
Profondeur de coupe
Prijs / Prix

50mm
749,00

Multifunction lasinverter voor MIG, MAG, FLUX én
MMA elektrodelassen.
Poste à souder multifonctionnel pour soudage
MIG, MAG, FLUX et MMA électrode.

METALWORKS



NEW

397 PCS

**MEER INFO/
PLUS D'INFO P58**

NEW

Orig. nr. / N° orig.
Order nr. / N° de cde
Spanning / Tension
Regelbereik / Plage de réglage
Prijs / Prix

INVERTMIG160E
829300196
230 V ±15%
10-160 A
499,00

Gereedschapswagen met 7 laden en 396 gereedschap-
pen in PS-trays.
Servante d'atelier à 7 tiroirs avec 396 outils en PS-trays.

**MW
TOOLS**



MWT397G
855006610
579,00

Automatische lashelm regelbaar.
Casque de soudage automatique réglable.

METALWORKS



NEW

Orig. nr. / N° orig.
Order nr. / N° de cde
Zichtvenster / Fenêtre
Bescherming / Protection
Werkbereik / Plage de travail
Prijs / Prix

PROTECT550
829000020
98x55 mm
DIN 9-13 (vario)
> 5 A
69,00

Oprolhaspel met perslucht slang in PVC.
Enrouleur avec tuyeau pour air comprimé en PVC.

METALWORKS



NEW

Orig. nr. / N° orig.
Order nr. / N° de cde
Lengte kabel / Longueur câble
Diam. slang/tuyau
Aansluiting/Raccord
Max. druk/Puissance max.
Prijs / Prix

HAL03820CG
756200725
20 + 0,5 m
10 mm
3/8"
20 bar
129,00



DEALER

VYNCKIER.BIZ

Belux
Avenue Patrick Wagnonlaan 7
B-7700 Mouscron/Moeskroon

Nederland
Distributieweg 12
NL-2645 EJ Delfaauw

Indicatieve prijzen in euro excl. BTW, geldig tot 1/3/2015 maar zijn geenszins bindend en kunnen ten alle tijde worden aangepast rekening houdend met gebruikelijke koersschommelingen.
Voor up-to-date informatie zie online catalogus op www.vynckier.biz. Niet cumuleerbaar met andere acties. Verwijderingsbijdrage, Recupel en Bebat niet inbegrepen.
Prix indicatifs en euros hors TVA et valables jusqu'au 1/3/2015 mais peuvent être modifiés pendant cette période en tenant compte des fluctuations des monnaies.
Consultez les informations actualisées sur notre catalogue en ligne www.vynckier.biz. Non cumulable avec d'autres actions. Contribution de recyclage, Recupel et Bebat non inclus.