

# ENCYCLOPÉDIE

5

HANDWERK, HOBBY & QUILTING



## Verachttert nv

Molseweg 132  
B-2440 Geel (België)  
Website: [www.vervaco.be](http://www.vervaco.be)

Tel. : +32(0)14 -58 01 11  
Fax : +32(0)14-58 58 18  
E-mail : [info@verachttert.be](mailto:info@verachttert.be)

**Mevrouw, mijnheer, beste klant,**

De directie en medewerkers van Verachttert – Vervaco in Geel zijn fier om u onze nieuwe “**Encyclopedie 5**” (handwerk – hobby – quilting) voor te stellen.

Met deze geïllustreerde catalogus willen we u een “**professioneel werkinstrument**” aanbieden dat u uitvoerig informeert over het ruime aanbod “**handwerk-, hobby- en quiltartikelen**” van Verachttert – Vervaco in Geel / België.

In deze “**Encyclopedie 5**” zijn vrijwel alle belangrijke fabrikanten van onze branche vertegenwoordigd. Deze “**Encyclopedie 5**” geeft u de mogelijkheid een enorm gamma “handwerk-, hobby- en quiltartikelen” aan uw klanten aan te bieden met een absoluut minimum aan investering. Onze ruime voorraden en snelle leveringen staan hiervoor borg.

**De firma Verachttert – Vervaco is toonaangevend in de handwerk- en hobbysector.**

Deze “**Encyclopedie 5**” onderstreept eens te meer haar dynamisme en haar streven naar perfectie. Niettegenstaande de meeste zorg waarmee deze catalogus werd gemaakt, zullen producten van sommige leveranciers vroeger dan gepland uit collectie worden genomen en er kunnen onvolmaaktheden in voorkomen, waarvoor wij niet verantwoordelijk kunnen worden gesteld.

De gepubliceerde kleurenkaarten geven u kleurinformatie, onder voorbehoud van minimale kleurafwijkingen.

**We hopen dat deze “Encyclopedie 5” voor u een interessant en aangenaam “werkinstrument” wordt.** In naam van alle Vervaco medewerkers danken we u, beste klant, voor uw permanent vertrouwen in Vervaco en wensen we u een succesvolle verkoop !

Met vriendelijke groet,  
Wilfried Verachttert en team.



*Goed getoond,  
is bijna verkocht !*

Informatie over displays  
en inrichtingen vindt u  
bij uw vertegenwoordiger.



◀ **Code 8996 n°24**

Vervaco alu-display voor  
borduurpakketten.  
Voor en achter te gebruiken.  
(H145xB86xD50cm)

**Code 8996 n°7530** ▶

Vervaco draadraster display voor  
borduurpakketten (incl. haken).  
Voor en achter te gebruiken.  
(H170xB85xD50)





v.l.n.r. Peter, Griet en Wilfried Verachttert,  
Jos Mondelaers (alg. directeur)



**Verachttert nv – Vervaco**  
Molseweg 132 – B-2440 Geel – Belgium  
Tel. 0032 (0)14 58 01 11  
Tel. voor NL 0032 14 57 04 86  
Fax: 0032 (0)14 58 58 18  
Email: [info@vervaco.be](mailto:info@vervaco.be)  
Website : [www.vervaco.be](http://www.vervaco.be)



4



5

**Verachttert n.v. as manufacturer**  
In the international needlework branche Verachttert n.v. from Belgium is known as a leading manufacturer of high quality needlework kits, that are marketed under the brand name Vervaco®. Verachttert n.v. is quite unique in this respect that their collection covers nearly the complete scale of needlework techniques. They manufacture cross-stitch and latch-hook kits, counted cross-stitch kits, stamped tablecloths and tapestries. Attractive contemporary designs are the starting point for all Vervaco needlework kits. Besides their own creations, Vervaco n.v. also manufactures under license a wonderful Disney© and Winnie the Pooh© collection. Vervaco needlework kits are successfully sold in over 50 countries worldwide.

**Verachttert n.v. as specialized wholesaler**  
Also as sewing notions wholesaler, Verachttert n.v. holds a leading position. In the field of needlework, hobby, embroidery, sewing and related products, they offer over 45.000 articles from all renown manufacturers in the world. In most cases these articles can be delivered directly from their own stock, e.g. DMC, Prym-Inox-Goldzack, Gütermann, Coats, Dylon, YKK, Nigal, Dox, Bandex, Rufflette, Vlieseline, etc.



6

**Verachttert n.v. as distributor**  
From all parts of the world Verachttert n.v. imports interesting and exclusive collections that are directly related to the needlework, hobby, quilt and haberdashery branch, e.g. Vip by Cranston© and Benartex© quilt fabrics, Zweigart© embroidery fabrics, SEG© tapestries, Venezia© lining, etc. Verachttert n.v. distributes these products to specialized retailers in Belgium, Luxemburg and the Netherlands. To this end they keep large stocks and deploy 10 sales representatives.

**DMC Partner**  
DMC and Verachttert n.v. are both leading manufacturers of needlework products, that closely work together. In order to intensify this collaboration, DMC selected only Verachttert n.v. as their wholesale partner for Belgium.



7

**Picture 4:** our very extensive stocks (warehouse DMC)  
**Picture 5:** our very extensive stocks (warehouse linings)  
**Picture 6:** central warehouse for incoming goods  
**Picture 7:** merchandise ready for shipment and delivery  
**Picture 8:** the complete process – from creation to manufacturing and distribution.



8



**Photo 1 & 2:** Production unit CPT in Mateur, northern Tunisia, was established in 1997. Total surface: 5800 sqm. Number of employees in december 2002 : 180  
**Photo 3:** CPT's Manager Camille Somers



CPT is Verachtert's production unit in Tunisia. They manufacture Vervaco needlework kits and also work for other European needlework manufacturers. CPT further manufactures clothing collections of several famous European distributors.



**Photo 4 & 5:** View on the quickly growing department for manufacturing ready made products. They manufacture ready made home decoration articles, aprons, doilies for Verachtert n.v. as well as ready made clothing of famous brands as Bio-Racer, Paul & Shark Yachting, etc...



**Photo 6:** Manufacture of Vervaco embroidery aprons, which have Aida fabric parts on the pockets.



**Photo 7:** By means of modern machinery, the yarn assortments for all kits are assembled, cut and packed automatically.



**Photo 8:** Verachtert n.v. stands for high quality products. Therefore quality control is essential in the production process.



**Photo 9:** Vervaco latch-hook and cross-stitch cushion kits contain a hand-painted canvas. Only this working method guarantees the best quality.

**Photo 10:** Small embroidery doilies are silk-screen printed by means of an 8-fold carousel machine. The ink disappears after washing.

**Photo 11:** Larger tablecloths are silk-screen printed by means of half automatic machines. The largest size that CPT can print is 140 x 250 cm.

# Vervaco

Handwerkpakketten  
Broderies en kit  
Handarbeitspackungen  
Needlework kits



Mevrouw, mijnheer, beste klant,

**Welkom in de wereld van Vervaco borduurpakketten**

Hebt u er al eens bij stilgestaan?

In tegenstelling tot de meeste fabrikanten van borduurpakketten is **Vervaco** toch wel uniek omdat **Vervaco** een totaalcollectie borduurpakketten fabriceert met als norm "de beste kwaliteit / prijs":

- telpakketten met aftelschema • geboortetegels • kruissteek- en knooppakketten (kussens en lopers) • gobelins en kinderpakketjes • tafelkleedjes in diverse maten • kant en klare home-deco pakketten • en last but not least: de prachtige Disney© pakketten met o.a. heel mooie en commerciële Winne the Pooh© dessins.

Onze Vervaco pakketten hebben nu al succes in meer dan 50 landen.



Verachtert n.v.





## Inhoudstafel – Encyclopedie 5

Vetgedrukte producten – E5: aanwezig in deze catalogus Encyclopedie 5 – C15: catalogus Vervaco n°15

Pr = zie Prym catalogus – Gz = zie Goldzack catalogus – In = zie Inox catalogus

Pa = Patchwork catalogus Prym – Nb : Naaibehoeftigheden (cfr. Vertegenwoordiger)

Cursief gedrukte producten (kleinvak & founituren): niet bestemd voor Nederland

A		
<b>Aanrijgzijde (Gütermann)</b>	E5	245
<b>Accessoires Gütermann Creativ</b>	E5	239...
<b>Accessoires-tas</b>	E5	226
<b>Ade (handwerkstof)</b>	E5	161
<b>Afboordkant, vouwbaar</b>	E5	143
<b>Aida handwerkstof (Vervaco)</b>	E5	125/132
<b>Aida handwerkstof (Zweigart)</b>	E5	125...
<b>Aida tafelkleden Vervaco</b>	C15	36...
<b>Aidaband (Vervaco)</b>	E5	132
<b>Aidaband (Zweigart)</b>	E5	164-165
<b>Alfabet (diagram)</b>	E5	162
<b>Algemene voorwaarden</b>	E5	281
<b>Ameland (Zweigart)</b>	E5	156
<b>Annabelle (afgewerkt)</b>	E5	154
<b>Annabelle (stof)</b>	E5	145
<b>Anne Floba</b>	E5	134
<b>Anti-mot (bio)</b>	E5	232
<b>Anti-pluis</b>	E5	223
<i>Anorakkoord (3700)</i>	Nb	-
<i>Anorak drukknoopen (4020)</i>	Pr	8/4, 8/8, 8/10
<i>Applicaties (5936)</i>	Nb	-
<b>Aqua-markeerpen Trick Marker</b>	E5	230/231
<b>Ariosa</b>	E5	117
<b>Arkade (Zweigart)</b>	E5	156
<b>Armband (Creativ)</b>	E5	245
<b>Armbandspeldenkussen</b>	E5	235
<i>Artikelenkorf (4030)</i>	Pr	15/2
<b>Aslan</b>	E5	121
<i>Astor machines en knopen (3900)</i>	Nb	-
<i>Astra linnen garen (5959)</i>	Nb	-
<i>Auto-Sil tailleband rokken (4050)</i>	Gz	64
<b>Avalon (Madeira)</b>	E5	252

B		
<b>Baalkatoen</b>	E5	131
<i>Baby-elastiek (4050)</i>	Gz	6
<b>Babylo haakgaren DMC</b>	E5	185
<b>Baby slabbetjes met aïdaveld</b>	E5	173
<i>Baby-veiligheidsspelden (4020)</i>	Pr	1/28
<i>Badges (5936)</i>	Nb	-
<b>Badlaken met aïdaveld</b>	E5	173
<i>Baleine band (5475)</i>	Nb	-
<i>Bamboe breinaalden (3405)</i>	In	1/10
<i>Band-elastiek (4050)</i>	Gz	12, 14
<b>Bandensnijder (quick stripper)</b>	E5	225
<i>Bandex gordijnlint (8755)</i>	Nb	-
<i>Banrol Plakbaar (4090)</i>	Nb	-
<i>Banrol Stretch (4080)</i>	Nb	-
<b>Basic naaiset Prym</b>	E5	226
<b>Batiste</b>	E5	127
<b>Beiersbont (stof)</b>	E5	129
<b>Bellana</b>	E5	119
<b>Benartex (Fossil Fern)</b>	E5	255...
<i>Beschermhoes naaimachines (4020)</i>	Pr	3/14
<i>BH-Accessoires (4050)</i>	Gz	50
<i>BH-Beugel (4050)</i>	Gz	50
<i>BH-Inlegcups (4050)</i>	Gz	51
<i>BH-Sluitingen (4050)</i>	Gz	46-51
<i>BH-Verlengstukken (4050)</i>	Gz	48
<b>Biais (-Linten)</b>	E5	249-280
<b>Biaisband - Duchesse</b>	E5	280
<b>Biaisband - katoen</b>	E5	249
<b>Biaisband - Lurex</b>	E5	280

<b>Biaisband - polyester/katoen</b>	E5	280
<i>Biaisbandstaafjes (4020)</i>	Pr	6/8
<i>Biaisbandvormers (4020)</i>	Pr	6/8
<i>Bijenwas (4020)</i>	Pr	6/8
<i>Bikinisluitingen (4020)</i>	Pr	10/14
<b>Binnenkussens (gevulde)</b>	C15	57
<b>Bio-anti-mot</b>	E5	232
<i>Bio-Elastiek (4050)</i>	Gz	4
<b>Blindennaalden</b>	E5	203
<b>Bobbinfil Madeira</b>	E5	253
<b>Bobbins (draadkaarten)</b>	E5	226
<i>Bodystocksluitingen (4050)</i>	Gz	58
<i>Boek Brusselse Kant (0800)</i>	Nb	-
<b>Boeken - DMC</b>	E5	148...
<b>Boeken - Zweigart</b>	E5	157-158
<i>Bonthaken- en ogen (4020)</i>	Pr	10/6
<i>Boogliniaal, flexibel (4020)</i>	Pr	4/10
<b>Bookkeeper</b>	E5	227
<i>Boord-elastiek(4050)</i>	Gz	4
<i>Boordvlies (4050)</i>	Gz	64
<b>Borduur- en knutselscharen</b>	E5	209
<b>Borduuraccessoires</b>	E5	227...
<b>Borduurgaren DMC</b>	E5	182
<b>Borduurgaren Madeira</b>	E5	251...
<b>Borduurhulpjes</b>	E5	227...
<b>Borduurideeën DMC</b>	E5	148-151
<b>Borduurideeën Zweigart</b>	E5	157-158
<i>Borduurkaarten kinderen (4020)</i>	In	5/4
<b>Borduurlint Mokuba</b>	E5	180...
<b>Borduurloepen</b>	E5	228
<b>Borduurnaalden</b>	E5	194/201
<b>Borduurramen</b>	E5	229
<b>Borduurringen</b>	E5	229
<b>Borduurscharen</b>	E5	209
<b>Borduurwol DMC art. 486</b>	E5	182
<b>Bornholm kleedjes</b>	E5	156
<i>Brandenburgsluitingen (5816)</i>	Nb	-
<i>Breed elastiek (8815)</i>	Nb	-
<b>Brekmessen</b>	E5	217
<b>Brei- en haaknaalden</b>	E5	192
<b>Brei- en naaidozen</b>	E5	226/237
<b>Brei-accessoires</b>	E5	234
<i>Brei-elastiek (4050)</i>	Gz	28
<b>Breihulpset</b>	E5	235
<b>Breikatoen Prima</b>	E5	187
<b>Breimolen</b>	E5	236
<b>Breinaald beschermer</b>	E5	234
<b>Breinaald-diktemeter</b>	E5	235
<b>Breinaalden Inox</b>	E5	193
<b>Breipopje</b>	E5	236
<b>Breitas</b>	E5	226
<b>Breivingerhoeden</b>	E5	234
<b>Breivisjes</b>	E5	234
<i>Breiwol (Schoeller-Stahl)</i>	Nb	-
<i>Bretelclips (4020)</i>	Pr	10/12
<i>Bretellen (4050)</i>	Gz	80-89
<i>Broderie (3670)</i>	Nb	-
<i>Broek- en jaszakken (5925)</i>	Nb	-
<i>Broek- en rokhaken(4020)</i>	Pr	10/6, 10/8
<i>Broekgespen (4020)</i>	Pr	10/10
<b>Broekritsen</b>	E5	279
<i>Broekstootband (8826)</i>	Nb	-
<i>Broekstootband Goldzack (4050)</i>	Gz	32
<i>Broekzakken (5925)</i>	Nb	-
<i>Brusselse kant (2410)</i>	Nb	-

C		
<b>Canevas stramien</b>	<b>E5</b>	<b>129</b>
<b>Carbonpapier</b>	<b>E5</b>	<b>219</b>
<b>Cashel 140cm</b>	<b>E5</b>	<b>123</b>
<i>Cassettendisplay (4030)</i>	<i>Gz</i>	<i>92</i>
<b>Catalogi</b>	<b>E5</b>	<b>283</b>
<i>Cats Selecta (5525)</i>	<i>Nb</i>	<i>-</i>
<b>Cébélia (DMC)</b>	<b>E5</b>	<b>185</b>
<i>Ceintuur- en bikinisluitingen (4020)</i>	<i>Pr</i>	<i>10/14</i>
<i>Ceintuurringen (4020)</i>	<i>Pr</i>	<i>8/4,8/16</i>
<i>Centimeters (4020)</i>	<i>Pr</i>	<i>4/2-4/4</i>
<b>Chaco liner</b>	<b>E5</b>	<b>230</b>
<b>Champagne servetten</b>	<b>E5</b>	<b>156</b>
<i>Chanelband (3720)</i>	<i>Nb</i>	<i>-</i>
<i>Changeant voering (9945)</i>	<i>Nb</i>	<i>-</i>
<b>Cirkelsnijder Olfa</b>	<b>E5</b>	<b>222</b>
<i>Classe 19 elastiek (8815)</i>	<i>Nb</i>	<i>-</i>
<b>Click Box Prym</b>	<b>E5</b>	<b>226</b>
<i>Clips met ring (4020)</i>	<i>Pr</i>	<i>10/10</i>
<i>Clips voor bonthaken (4020)</i>	<i>Pr</i>	<i>10/14</i>
<i>Clips voor gordijnplooiën (4020)</i>	<i>Pr</i>	<i>13/6</i>
<i>Clips voor salopettes (4009)</i>	<i>Nb</i>	<i>-</i>
<b>Colliers Gütermann Creativ</b>	<b>E5</b>	<b>244...</b>
<i>Color - drukknoopen (4020)</i>	<i>Pr</i>	<i>8/6</i>
<i>Combiclips voor bretellen(4020)</i>	<i>Pr</i>	<i>10/12</i>
<i>Confectieklemmen (4020)</i>	<i>Pr</i>	<i>1/30</i>
<i>Contraknoopen (4020)</i>	<i>Pr</i>	<i>9/6</i>
<b>Copieerpapier</b>	<b>E5</b>	<b>219</b>
<b>Cora 170cm (Fashion Line)</b>	<b>E5</b>	<b>145</b>
<b>Cordonnet Spécial (DMC)</b>	<b>E5</b>	<b>184</b>
<i>Corsagespeldjes (4020)</i>	<i>Pr</i>	<i>1/26</i>
<b>Costa 150cm (stof)</b>	<b>E5</b>	<b>131</b>
<b>Cotton Anne Cloth</b>	<b>E5</b>	<b>133</b>
<b>Creatiefknoopen</b>	<b>E5</b>	<b>234</b>
<b>Creativ (Gütermann)</b>	<b>E5</b>	<b>240...</b>
<i>Creative Decor (4020)</i>	<i>Pr</i>	<i>11/10</i>
<b>Crewel naalden John James</b>	<b>E5</b>	<b>195</b>
<b>Crewel naalden Prym</b>	<b>E5</b>	<b>201</b>
<b>Crochet ringen</b>	<b>E5</b>	<b>234</b>
<i>Cups (7898)</i>	<i>Nb</i>	<i>-</i>

D		
<b>Dacapo Damast</b>	<b>E5</b>	<b>135</b>
<b>Damast kleurenkaart</b>	<b>E5</b>	<b>137</b>
<b>Damaststoffen</b>	<b>E5</b>	<b>135...</b>
<b>Damasten tafelkleedjes aidaveld</b>	<b>E5</b>	<b>166...</b>
<b>Davosa</b>	<b>E5</b>	<b>130</b>
<i>Decoratie- &amp; corsagespelden (4020)</i>	<i>Pr</i>	<i>1/12</i>
<b>Decovit</b>	<b>E5</b>	<b>223</b>
<i>Deco-Vlies (4050)</i>	<i>Gz</i>	<i>62</i>
<b>Deelbare ritsen</b>	<b>E5</b>	<b>279</b>
<i>Dekenlint (5470)</i>	<i>Nb</i>	<i>-</i>
<b>Diktemeter (breinaalden)</b>	<b>E5</b>	<b>235</b>
<b>Disney borduurpakketten</b>	<b>C15</b>	<b>78</b>
<b>Disney stoffen</b>	<b>E5</b>	<b>262</b>
<i>Displays Prym (4030)</i>	<i>Pr</i>	<i>15/2-15/4</i>
<b>Display borduurpakketten</b>	<b>E5</b>	<b>2</b>
<i>Dispositiekaartjes Goldzack</i>	<i>Gz</i>	<i>92</i>
<i>Dispositiekaartjes Inox</i>	<i>In</i>	<i>6/2</i>
<i>Dispositiekaartjes Prym</i>	<i>Pr</i>	<i>15/2</i>
<b>DMC assortimenten</b>	<b>E5</b>	<b>177/190</b>
<b>DMC boeken</b>	<b>E5</b>	<b>148...</b>
<b>DMC garens</b>	<b>E5</b>	<b>177...</b>
<b>DMC Gold Concept</b>	<b>E5</b>	<b>176</b>
<b>DMC kasten</b>	<b>E5</b>	<b>189/191</b>
<b>DMC kleurkaarten</b>	<b>E5</b>	<b>190</b>
<b>DMC knuffeldieren</b>	<b>E5</b>	<b>174</b>
<b>DMC meubilair</b>	<b>E5</b>	<b>191</b>
<b>DMC naalden</b>	<b>E5</b>	<b>191</b>
<b>DMC overzicht</b>	<b>E5</b>	<b>190-191</b>

<b>DMC precut</b>	<b>E5</b>	<b>146-147</b>
<b>DMC producten</b>	<b>E5</b>	<b>175...</b>
<b>DMC publicaties</b>	<b>E5</b>	<b>148...</b>
<b>Domino 170cm (Fashion Line)</b>	<b>E5</b>	<b>145</b>
<b>Doorstikvlieseline</b>	<b>E5</b>	<b>263...</b>
<b>Dover 170cm</b>	<b>E5</b>	<b>134</b>
<b>Dox biais katoen</b>	<b>E5</b>	<b>249</b>
<b>Draad (Creativ)</b>	<b>E5</b>	<b>245</b>
<b>Draaddoorstekers</b>	<b>E5</b>	<b>227</b>
<b>Draadinsteker</b>	<b>E5</b>	<b>227</b>
<b>Draadkaarten (bobbins)</b>	<b>E5</b>	<b>226</b>
<i>Draadasters &amp; accessoires (4030)</i>	<i>Pr</i>	<i>15/2</i>
<i>Draadschaartje (4020)</i>	<i>Pr</i>	<i>7/6</i>
<i>Draadsplitser (4020)</i>	<i>Pr</i>	<i>6/14</i>
<b>Draadtrekker</b>	<b>E5</b>	<b>226</b>
<b>Dreher stramien 45cm</b>	<b>E5</b>	<b>129</b>
<i>Drieggarens (5941)</i>	<i>Nb</i>	<i>-</i>
<i>D-Ringen (4020)</i>	<i>Pr</i>	<i>10/10</i>
<i>Drukknootang Vario (4020)</i>	<i>Pr</i>	<i>8/4</i>
<i>Drukknoopen (4020)</i>	<i>Pr</i>	<i>8/4-8/12</i>
<i>Drukknoopen, aannaikbaar (4020)</i>	<i>Pr</i>	<i>9/8-9/12</i>
<i>Drukknoopen + navulling (4020)</i>	<i>Pr</i>	<i>8/4-8/12</i>
<i>Drukknoopenband (4050)</i>	<i>Gz</i>	<i>60</i>
<b>Dual Duty garen</b>	<b>E5</b>	<b>224</b>
<i>Dubbel elastiek (4050)</i>	<i>Gz</i>	<i>10</i>
<i>Dubbele jarretellussen (4050)</i>	<i>Gz</i>	<i>56</i>
<i>Dubbelradeerwielletje (4020)</i>	<i>Pr</i>	<i>5/6</i>
<b>Dublin 140cm</b>	<b>E5</b>	<b>121</b>
<i>Duet (5400...)</i>	<i>Nb</i>	<i>-</i>
<i>Duffelcoatsluitingen (5816)</i>	<i>Nb</i>	<i>-</i>
<i>Duimspijkers (4020)</i>	<i>Pr</i>	<i>13/4</i>
<i>Duimvingerhoed (4020)</i>	<i>Pr</i>	<i>6/6</i>
<i>Dylon textielverf (7600...)</i>	<i>Nb</i>	<i>-</i>

E		
<i>Elastieken (4050)</i>	<i>Gz</i>	<i>-</i>
<i>Elastieksluitingen (4050)</i>	<i>Gz</i>	<i>4</i>
<i>Elastiek geweven (8820)</i>	<i>Nb</i>	<i>-</i>
<i>Elastisch naaigaren (4050)</i>	<i>Gz</i>	<i>26</i>
<i>Elastische afzetband (4050)</i>	<i>Gz</i>	<i>44</i>
<i>Elastische boordjes (4050)</i>	<i>Gz</i>	<i>68</i>
<i>Elastische koord Goldzack (4050)</i>	<i>Gz</i>	<i>28</i>
<i>Elastische koord Vervaco (4063)</i>	<i>Nb</i>	<i>-</i>
<i>Elastische rimpelband (4095)</i>	<i>Nb</i>	<i>-</i>
<i>Elastische schouderband (4050)</i>	<i>Gz</i>	<i>44</i>
<i>Elastische tailleband (4050)</i>	<i>Gz</i>	<i>16,2</i>
<i>Eldorado Mez haakkatoen (8795)</i>	<i>Nb</i>	<i>-</i>
<i>Elegant, knopen op kaartjes (8040)</i>	<i>Nb</i>	<i>-</i>
<i>Elleboog- &amp; knie (5870-3335-3338)</i>	<i>Nb</i>	<i>-</i>
<i>Epauletten (8750)</i>	<i>Nb</i>	<i>-</i>
<i>Epic (5602...)</i>	<i>Nb</i>	<i>-</i>
<i>Etalagespelden (4020)</i>	<i>Pr</i>	<i>1/1-1/18</i>
<b>Etamine</b>	<b>E5</b>	<b>127</b>
<b>Etaminette</b>	<b>E5</b>	<b>132</b>
<b>Etiketten (DMC art. 117)</b>	<b>E5</b>	<b>176</b>
<i>Etiketten (applicaties) (5936)</i>	<i>Nb</i>	<i>-</i>
<b>Etui voor breinaalden</b>	<b>E5</b>	<b>235/237</b>

F		
<b>Fashion Line stoffen</b>	<b>E5</b>	<b>145</b>
<i>Fashion-Zippers (4020)</i>	<i>Pr</i>	<i>11/6</i>
<b>Fein Aida</b>	<b>E5</b>	<b>125</b>
<b>Fein Floba</b>	<b>E5</b>	<b>131</b>
<b>Filetset</b>	<b>E5</b>	<b>236</b>
<b>Filmoplast Vlieseline</b>	<b>E5</b>	<b>269</b>
<b>Fixeergewichten</b>	<b>E5</b>	<b>215</b>
<b>Fixit scharen</b>	<b>E5</b>	<b>211</b>
<b>Flexi Hoops</b>	<b>E5</b>	<b>229</b>
<i>Flexi-knopen (4020)</i>	<i>Pr</i>	<i>9/12</i>
<i>Flex-Snelbreinaalden (3405)</i>	<i>In</i>	<i>1/4</i>



<b>Floba (stof)</b>	<b>E5</b>	<b>131</b>
<b>Floba Carree 170cm</b>	<b>E5</b>	<b>134</b>
<b>Flocka 140cm</b>	<b>E5</b>	<b>131</b>
<b>Flossbox - verzameldoos</b>	<b>E5</b>	<b>226</b>
<i>Fortissima (7010) - Socka</i>	<i>Nb</i>	<i>-</i>
<b>Fossil Fern (Benartex)</b>	<b>E5</b>	<b>256...</b>
<b>Fray check (rafelstop) Goldzack</b>	<b>E5</b>	<b>233</b>
<b>Frivolit� spoeltjes</b>	<b>E5</b>	<b>236</b>
<i>Fronslinten Bandex (8755)</i>	<i>Nb</i>	<i>-</i>
<i>Fronslinten Rufflette (4010)</i>	<i>Nb</i>	<i>-</i>
<i>Fronslinten Vervaco (4011)</i>	<i>Nb</i>	<i>-</i>

<b>G</b>		
<i>Gaatjestang (4035)</i>	<i>Nb</i>	<i>-</i>
<i>Gaatjeswand insteekvlak (4020)</i>	<i>Pr</i>	<i>15/4</i>
<i>Gabo elastiek (4059)</i>	<i>Nb</i>	<i>-</i>
<b>Galons, handwerk</b>	<b>E5</b>	<b>140...</b>
<i>Galons, kleinvak (3655)</i>	<i>Nb</i>	<i>-</i>
<i>Gardisette (9570)</i>	<i>Nb</i>	<i>-</i>
<b>Garenhaaknaalden</b>	<b>E5</b>	<b>192</b>
<b>Garenhouder (DMC)</b>	<b>E5</b>	<b>176</b>
<b>Garenhouder (brei-)</b>	<b>E5</b>	<b>235</b>
<i>Garnituren voor tuinbroek (4020)</i>	<i>Pr</i>	<i>10/12</i>
<b>Gastendoekjes a�daboord</b>	<b>E5</b>	<b>173</b>
<b>Gebreide plakvoering</b>	<b>E5</b>	<b>277</b>
<b>Gemetaliseerd garen DMC</b>	<b>E5</b>	<b>190</b>
<i>Gemetaliseerd garen G�t. (4343)</i>	<i>Nb</i>	<i>-</i>
<b>Gerstekorrel (boekjes)</b>	<b>E5</b>	<b>120...</b>
<b>Gerstekorrel (kussens)</b>	<b>E5</b>	<b>154</b>
<b>Gerstekorrel (sierkleedjes)</b>	<b>E5</b>	<b>152...</b>
<b>Gerstekorrel (stof)</b>	<b>E5</b>	<b>123</b>
<i>Gespen Astor (3907-3908)</i>	<i>Nb</i>	<i>-</i>
<i>Gespen gilet (8071)</i>	<i>Nb</i>	<i>-</i>
<i>Gespen met klem (4020)</i>	<i>Pr</i>	<i>10/10</i>
<i>Gespen (8001-8006)</i>	<i>Nb</i>	<i>-</i>
<b>Gevlochten armband</b>	<b>E5</b>	<b>245</b>
<b>Gewatteerde voering</b>	<b>E5</b>	<b>277</b>
<i>Geweven elastiek (8820)</i>	<i>Nb</i>	<i>-</i>
<b>Glasbatist</b>	<b>E5</b>	<b>127</b>
<i>Glaskopspelden (4020)</i>	<i>Pr</i>	<i>1/14, 1/16</i>
<b>Glasparels G�termann Creativ</b>	<b>E5</b>	<b>244</b>
<b>Gobelins Vervaco</b>	<b>C15</b>	<b>95...</b>
<b>Gobelinstramien (canevas)</b>	<b>E5</b>	<b>129</b>
<b>Gold Concept DMC</b>	<b>E5</b>	<b>176</b>
<b>Gom (stoffen)</b>	<b>E5</b>	<b>231/233</b>
<i>Gordijnaccessoires (4020)</i>	<i>Pr</i>	<i>1/4, 1/18, 13/6</i>
<i>Gordijnlinten Bandex (8755)</i>	<i>Nb</i>	<i>-</i>
<i>Gordijnlinten Rufflette (4010)</i>	<i>Nb</i>	<i>-</i>
<i>Gordijnlinten Vervaco (4011)</i>	<i>Nb</i>	<i>-</i>
<i>Gordijnringen (4020)</i>	<i>Pr</i>	<i>13/6</i>
<b>Goud- en zilverdraad DMC</b>	<b>E5</b>	<b>190-191</b>
<i>Goud- en zilverdraad G�t.(4343)</i>	<i>Nb</i>	<i>-</i>
<i>Goud- en zilverlint (3689)</i>	<i>Nb</i>	<i>-</i>
<b>Graziano stoffen</b>	<b>E5</b>	<b>160...</b>
<i>Groene Clown (5525)</i>	<i>Nb</i>	<i>-</i>
<i>Gros Grain elastiek (8800)</i>	<i>Nb</i>	<i>-</i>
<i>Gros Grain geweven(8805)</i>	<i>Nb</i>	<i>-</i>
<b>G�termann Creativ</b>	<b>E5</b>	<b>239...</b>
<i>G�termann Decor (4280)</i>	<i>Nb</i>	<i>-</i>
<i>G�termann gemetalliseerd (4343)</i>	<i>Nb</i>	<i>-</i>
<i>G�termann kasten (4301)</i>	<i>Nb</i>	<i>-</i>
<b>G�termann Monofil transparant</b>	<b>E5</b>	<b>225</b>
<b>G�termann Quiltgaren</b>	<b>E5</b>	<b>224</b>
<b>G�termann parel rijggaren</b>	<b>E5</b>	<b>245</b>
<i>G�termann Super Sterk (4362)</i>	<i>Nb</i>	<i>-</i>
<b>G�termann textiellijm</b>	<b>E5</b>	<b>232</b>
<b>G�termann zakjes</b>	<b>E5</b>	<b>282</b>

<b>H</b>		
<b>Haakdoekjes Meran</b>	<b>E5</b>	<b>122</b>

<b>Haakgarens DMC</b>	<b>E5</b>	<b>184...</b>
<i>Haakgarens Eldorado Mez (8795)</i>	<i>Nb</i>	<i>-</i>
<b>Haakgarens Prima</b>	<b>E5</b>	<b>187</b>
<b>Haaknaalden Inox</b>	<b>E5</b>	<b>192</b>
<b>Haaknaalden smyrna</b>	<b>E5</b>	<b>236</b>
<b>Haakringen</b>	<b>E5</b>	<b>234</b>
<i>Haarschuijjes (4020)</i>	<i>Pr</i>	<i>13/8</i>
<i>Haarspelden (4020)</i>	<i>Pr</i>	<i>13/8</i>
<b>Haftvlies - Vliesofix</b>	<b>E5</b>	<b>268</b>
<i>Haken en ogen (4020)</i>	<i>Pr</i>	<i>10/2-10/8</i>
<i>Haken- en ogenband (4050)</i>	<i>Gz</i>	<i>58</i>
<i>Haken en staafjes (4020)</i>	<i>Pr</i>	<i>8/14</i>
<b>Haken voor raster &amp; wanden</b>	<b>E5</b>	<b>281</b>
<b>Halfinnen (toile mixte)</b>	<b>E5</b>	<b>127</b>
<i>Halfronde (D-)Ringen (4020)</i>	<i>Pr</i>	<i>10/10</i>
<b>Handdoeken A�daboord</b>	<b>E5</b>	<b>173-174</b>
<b>Handdoeken Gerstekorrelboord</b>	<b>E5</b>	<b>153</b>
<i>Handdoekklusjes (4020)</i>	<i>Pr</i>	<i>13/2</i>
<b>Handenvrije loep (andere)</b>	<b>E5</b>	<b>228</b>
<b>Handenvrije loep (Vervaco)</b>	<b>E5</b>	<b>228</b>
<b>Handtas met a�daveld</b>	<b>E5</b>	<b>174</b>
<b>Handwerk - Vervaco</b>	<b>C15</b>	<b>2...</b>
<b>Handwerk- en hobbynaalden</b>	<b>E5</b>	<b>194/207</b>
<b>Handwerktas</b>	<b>E5</b>	<b>226</b>
<b>Handwerkloepen</b>	<b>E5</b>	<b>228</b>
<b>Handwerknaalden</b>	<b>E5</b>	<b>194/207</b>
<b>Handwerkstaander</b>	<b>E5</b>	<b>2</b>
<b>Handwerkstoffen</b>	<b>E5</b>	<b>116...</b>
<b>Handwerktoebehoren</b>	<b>E5</b>	<b>226...</b>
<b>Hanger (Creativ)</b>	<b>E5</b>	<b>244</b>
<b>H�nsel tussenvoering</b>	<b>E5</b>	<b>278</b>
<b>Hardanger (+ werkwijze)</b>	<b>E5</b>	<b>116</b>
<b>Hardanger (stof) (Vervaco)</b>	<b>E5</b>	<b>127</b>
<i>Hecht pistool (4020)</i>	<i>Pr</i>	<i>6/10</i>
<i>Hecht stiften (4020)</i>	<i>Pr</i>	<i>6/10</i>
<b>Herstelpoeder</b>	<b>E5</b>	<b>233</b>
<b>Hobbymes (Olfa)</b>	<b>E5</b>	<b>217</b>
<b>Hobbymes (Prym)</b>	<b>E5</b>	<b>215</b>
<b>Hobbymes met dubbel lemmet</b>	<b>E5</b>	<b>218</b>
<i>Hobbynaalden (4020)</i>	<i>Pr</i>	<i>2/14-2/16</i>
<i>Hoefijzermagneet (4020)</i>	<i>Pr</i>	<i>6/6</i>
<b>Home Deco (met garen)</b>	<b>C15</b>	<b>31</b>
<b>Home Deco (zonder garen)</b>	<b>E5</b>	<b>159</b>
<b>Houten lijst</b>	<b>C15</b>	<b>87</b>
<i>Huishoudband (4050)</i>	<i>Gz</i>	<i>30</i>
<b>Huishoudnaalden</b>	<b>E5</b>	<b>194...</b>
<b>Huishoudscharen</b>	<b>E5</b>	<b>210...</b>
<b>Hulpnaalden (brei-)</b>	<b>E5</b>	<b>235</b>

<b>I</b>		
<i>Ijzere spelden (4020)</i>	<i>Pr</i>	<i>1/6</i>
<b>Industri�le garens (atelier)</b>	<b>E5</b>	<b>279</b>
<b>Inox breinaalden</b>	<b>E5</b>	<b>193</b>

<b>J</b>		
<i>Jarretel voor korset (4050)</i>	<i>Gz</i>	<i>54</i>
<i>Jarretel-Clips (4050)</i>	<i>Gz</i>	<i>56</i>
<i>Jarretellussen (4050)</i>	<i>Gz</i>	<i>56</i>
<i>Jarretels (4050)</i>	<i>Gz</i>	<i>52-56</i>
<i>Jaskettinkjes (4020)</i>	<i>Pr</i>	<i>10/14</i>
<i>Jeans reparatiedoek (3332)</i>	<i>Nb</i>	<i>-</i>
<i>Jeansgaren (5960)</i>	<i>Nb</i>	<i>-</i>
<i>Jeansknoop Prym (4020)</i>	<i>Pr</i>	<i>9-15</i>
<i>Jeansknoop vrac (8058)</i>	<i>Nb</i>	<i>-</i>
<i>Jeansknopen (4020)</i>	<i>Pr</i>	<i>8/14</i>
<b>Jeansnaalden Schmetz</b>	<b>E5</b>	<b>196</b>
<i>Jeansritsen</i>	<i>Nb</i>	<i>-</i>
<i>Jersey - drukknopen (4020)</i>	<i>Pr</i>	<i>8/4-8/6</i>
<b>Jersey-naalden (stretch)</b>	<b>E5</b>	<b>196</b>

<b>Jobelan</b>	<b>E5</b>	<b>127</b>
<b>John James naainaalden</b>	<b>E5</b>	<b>194-195, 200</b>
<b>Jute</b>	<b>E5</b>	<b>129</b>

<b>K</b>		
<b>Kaaslinnen (Vervaco)</b>	<b>E5</b>	<b>132</b>
<b>Kaaslinnen, gekleurd (Zweigart)</b>	<b>E5</b>	<b>123</b>
<b>Kabelnaalden</b>	<b>E5</b>	<b>235</b>
<b>Kaders Vervaco</b>	<b>C15</b>	<b>87</b>
<b>Kameelhaar Hänsel</b>	<b>E5</b>	<b>278</b>
<i>Kant-elastiek (4050)</i>	<i>Gz</i>	<i>44</i>
<b>Kantenband</b>	<b>E5</b>	<b>271</b>
<b>Kantenfix</b>	<b>E5</b>	<b>271</b>
<b>Kant (galons)</b>	<b>E5</b>	<b>140...</b>
<b>Kanthaakgaren (DMC)</b>	<b>E5</b>	<b>186</b>
<b>Kantklos- en stekenhouders</b>	<b>E5</b>	<b>235</b>
<i>Kantklosspelden (4020)</i>	<i>Pr</i>	<i>1/12</i>
<i>Kantlint (3890)</i>	<i>Nb</i>	<i>-</i>
<i>Kantpatroon (2480)</i>	<i>Nb</i>	<i>-</i>
<b>Kantspoelen (frivolité)</b>	<b>E5</b>	<b>236</b>
<b>Kartelschaar</b>	<b>E5</b>	<b>208</b>
<b>Kasten DMC</b>	<b>E5</b>	<b>189...</b>
<b>Kasten Madeira</b>	<b>E5</b>	<b>254</b>
<i>Kasten YKK (8996/143)</i>	<i>Nb</i>	<i>-</i>
<b>Katoen (stof)</b>	<b>E5</b>	<b>131</b>
<i>Katoen Gütermann (4295...)</i>	<i>Nb</i>	<i>-</i>
<b>Katoenvulling (Vlieseline)</b>	<b>E5</b>	<b>270</b>
<b>Keperband</b>	<b>E5</b>	<b>279</b>
<i>Kerstlint (3652)</i>	<i>Nb</i>	<i>-</i>
<b>Keukenhanddoek Aidaboord</b>	<b>E5</b>	<b>174</b>
<b>Keukenschort</b>	<b>E5</b>	<b>160/172</b>
<i>Kid's Clip (4050)</i>	<i>Gz</i>	<i>88</i>
<i>Kielknopen (4020)</i>	<i>Pr</i>	<i>9/6</i>
<i>Kiltspelden (4020)</i>	<i>Pr</i>	<i>1/28</i>
<i>Kinderen, producten voor (4020)</i>	<i>Pr</i>	<i>12/2-12/9</i>
<i>Kindergalons (3680)</i>	<i>Nb</i>	<i>-</i>
<b>Kinderschaar</b>	<b>E5</b>	<b>213</b>
<b>Kinderstramiens Vervaco (pakketten)</b>	<b>C15</b>	<b>98...</b>
<i>Kledingsluitigen (4020)</i>	<i>Pr</i>	<i>10/2-10/16</i>
<b>Kleefbatist</b>	<b>E5</b>	<b>277</b>
<b>Kleefdoek (Hänsel)</b>	<b>E5</b>	<b>278</b>
<b>Kleeffolie (Aslan)</b>	<b>E5</b>	<b>121</b>
<b>Kleefjersey</b>	<b>E5</b>	<b>278</b>
<b>Kleefpoeder Goldzack</b>	<b>E5</b>	<b>233</b>
<b>Kleefstift Goldzack</b>	<b>E5</b>	<b>233</b>
<i>Kleermakers- en quiltband (4020)</i>	<i>Pr</i>	<i>6/8</i>
<i>Kleermakerskrijt (4020)</i>	<i>Pr</i>	<i>5/2</i>
<i>Kleermakersvlies (4050)</i>	<i>Gz</i>	<i>62</i>
<b>Kleurenkaarten</b>	<b>E5</b>	<b>281</b>
<b>Kleurkaarten DMC</b>	<b>E5</b>	<b>177...</b>
<b>Kleurloos garen</b>	<b>E5</b>	<b>225</b>
<i>Kleuter-elastiek (4050)</i>	<i>Gz</i>	<i>6</i>
<i>Klikgespen (4020)</i>	<i>Pr</i>	<i>10/10</i>
<i>Klik-knopen (4020)</i>	<i>Pr</i>	<i>9/14</i>
<i>Klik-koordeinden (4020)</i>	<i>Pr</i>	<i>11/4</i>
<b>Klittenband</b>	<b>E5</b>	<b>280</b>
<i>Klittenbandpunten (4050)</i>	<i>Gz</i>	<i>76</i>
<b>Klittenbandsluitingen</b>	<b>E5</b>	<b>280</b>
<i>Klittensluitriemen (4050)</i>	<i>Gz</i>	<i>76</i>
<b>Kluwenhouder</b>	<b>E5</b>	<b>235</b>
<i>Knie- en elleboogstukken (5880)</i>	<i>Nb</i>	<i>-</i>
<b>Kniptang (Creativ)</b>	<b>E5</b>	<b>245</b>
<b>Knoopaccessoires</b>	<b>E5</b>	<b>236</b>
<b>Knoopkussens</b>	<b>C15</b>	<b>88...</b>
<b>Knooplopers</b>	<b>C15</b>	<b>88...</b>
<i>Knoopsgatenelastiek (8822)</i>	<i>Nb</i>	<i>-</i>
<i>Knoopsgatenelastiek Goldz. (4050)</i>	<i>Gz</i>	<i>9</i>
<i>Knoopsgatenlint (3658)</i>	<i>Nb</i>	<i>-</i>
<b>Knoopwandtapijt</b>	<b>C15</b>	<b>89</b>
<i>Knopen (4020)</i>	<i>Pr</i>	<i>9/2-9/16</i>
<i>Knopen op kaartjes Elegant (8040)</i>	<i>Nb</i>	<i>-</i>

<i>Knopen (4020)</i>	<i>Pr</i>	<i>9/2-9/4</i>
<i>Koord (3740)</i>	<i>Nb</i>	<i>-</i>
<i>Koordeinden (4020)</i>	<i>Pr</i>	<i>11/4, 12/6</i>
<i>Koordstoppers Prym (4020)</i>	<i>Pr</i>	<i>11/2</i>
<i>Koordstoppers Vervaco (4006)</i>	<i>Nb</i>	<i>-</i>
<b>Kopieerpapier</b>	<b>E5</b>	<b>219</b>
<i>Kopspelden (4020)</i>	<i>Pr</i>	<i>1/12-1/16</i>
<i>Korsethaken en -ogen (4020)</i>	<i>Pr</i>	<i>10/4</i>
<b>Kousenbreinaalden</b>	<b>E5</b>	<b>193</b>
<i>Kraagbaleinen (4020)</i>	<i>Pr</i>	<i>10/16</i>
<i>Kreatiefband (4086)</i>	<i>Nb</i>	<i>-</i>
<i>Krijtnavullingen (4020)</i>	<i>Pr</i>	<i>5/2, 5/10</i>
<i>Krijtpoeder (4020)</i>	<i>Pr</i>	<i>5/10</i>
<i>Krijtpotloden (4020)</i>	<i>Pr</i>	<i>5/2</i>
<i>Krijtradeerwielje (4020)</i>	<i>Pr</i>	<i>5/2</i>
<b>Kruissteekband (aida)</b>	<b>E5</b>	<b>163...</b>
<b>Kruissteekkussens</b>	<b>C15</b>	<b>52...</b>
<b>Kruissteeklopers</b>	<b>C15</b>	<b>52</b>
<b>Kruissteekwandtapijt</b>	<b>C15</b>	<b>52</b>
<b>Kunststoflijst</b>	<b>E5</b>	<b>229</b>
<i>Kunststofsluitingen (4020)</i>	<i>Pr</i>	<i>13/4</i>
<i>Kunststofspelden (4020)</i>	<i>Pr</i>	<i>1/18, 13/6</i>
<i>Kunststofspoelen v. naaimachines (4020)</i>	<i>Pr</i>	<i>3/16</i>
<i>Kunstzijde Mez (2895)</i>	<i>Nb</i>	<i>-</i>
<b>Kussens Vervaco</b>	<b>C15</b>	<b>52...</b>
<b>Kussenrug Vervaco</b>	<b>C15</b>	<b>57</b>
<b>Kussenvulling</b>	<b>C15</b>	<b>57</b>

<b>L</b>		
<i>Lacetlint (3890)</i>	<i>Nb</i>	<i>-</i>
<i>Laddernaaldje</i>	<i>Pr</i>	<i>13/4</i>
<i>Lakenspanners (4020)</i>	<i>Pr</i>	<i>13/4</i>
<b>Largo (Zweigart)</b>	<b>E5</b>	<b>167</b>
<b>Leaflets Zweigart</b>	<b>E5</b>	<b>157-158</b>
<b>Ledernaalden machinenaalden</b>	<b>E5</b>	<b>199</b>
<b>Ledernaalden naainaalden</b>	<b>E5</b>	<b>205</b>
<b>Leervingerhoed</b>	<b>E5</b>	<b>225</b>
<b>Lijmspray Goldzack</b>	<b>E5</b>	<b>233</b>
<b>Lijmspray Odif</b>	<b>E5</b>	<b>232</b>
<b>Lijsten</b>	<b>E5</b>	<b>229</b>
<b>Linda</b>	<b>E5</b>	<b>121</b>
<i>Lingerie-elastiek (2840)</i>	<i>Gz</i>	<i>2</i>
<i>Liniaalstops (4020)</i>	<i>Pr</i>	<i>4/10, 6/10</i>
<b>Linialen</b>	<b>E5</b>	<b>216/223</b>
<i>Linnen garen Astra (5959)</i>	<i>Nb</i>	<i>-</i>
<i>Linnen knopen (4020)</i>	<i>Pr</i>	<i>9/2-9/4</i>
<i>Linnenmarkeerset (4020)</i>	<i>Pr</i>	<i>13/2</i>
<i>Lintmeters</i>	<i>Pr</i>	<i>4/2-4/5</i>
<b>Loepen</b>	<b>E5</b>	<b>228</b>
<b>Lostorners (Prym)</b>	<b>E5</b>	<b>223</b>
<b>Lotion (wol- &amp; quilt)</b>	<b>E5</b>	<b>232</b>
<b>Lugana</b>	<b>E5</b>	<b>119</b>
<i>Lusband (4050)</i>	<i>Gz</i>	<i>30</i>

<b>M</b>		
<i>Maasklos (4020)</i>	<i>Pr</i>	<i>6/8</i>
<i>Maasnaald/laddernaaldje (4020)</i>	<i>Pr</i>	<i>13/4</i>
<b>Maatwerk / maatkleden</b>	<b>E5</b>	<b>136/145</b>
<b>Machine-borduurgaren Madeira</b>	<b>E5</b>	<b>251...</b>
<i>Machinegaren</i>	<i>Nb</i>	<i>-</i>
<b>Machinenaalden Madeira</b>	<b>E5</b>	<b>251</b>
<b>Machinenaalden Prym</b>	<b>E5</b>	<b>198</b>
<b>Machinenaalden Schmetz</b>	<b>E5</b>	<b>196</b>
<b>Machineolie</b>	<b>E5</b>	<b>233</b>
<i>Machinespoelen (4020)</i>	<i>Pr</i>	<i>3/16</i>
<i>Machinespoelen doosje (4020)</i>	<i>Pr</i>	<i>3/16</i>
<i>Macraméspelden (4020)</i>	<i>Pr</i>	<i>1/18</i>
<b>Madeira borduurgarens</b>	<b>E5</b>	<b>251...</b>
<b>Madeira kasten</b>	<b>E5</b>	<b>254</b>
<b>Magic Canvas assortiment</b>	<b>E5</b>	<b>128</b>

<i>Magic krijt (4020)</i>	Pr	5/2
<b>Magneetbord</b>	E5	227
<i>Magneten (4020)</i>	Pr	6/6
<b>Magnetisch speldenkussen</b>	E5	235
<i>Magnetisch zoomgeleider (4020)</i>	Pr	3/14
<b>Mansion 180cm (stof)</b>	E5	145
<i>Mantelhangars (4020)</i>	Pr	10/16
<b>Markeer- en uitwisstift</b>	E5	230
<b>Markeeraccessoires Prym</b>	E5	230
<b>Markeerliniaal</b>	E5	216/223
<b>Markeerpen Aqua Trick Marker</b>	E5	230
<b>Markeerpen Trick Marker</b>	E5	230
<b>Markeerringen</b>	E5	234
<i>Markeerset Nigal (5975)</i>	Nb	-
<i>Markeerset Prym (4020)</i>	Pr	13/2
<b>Markeerstiften (breien) (Inox)</b>	E5	230...
<i>Marmerstof (9400)</i>	Nb	-
<b>Matrasnaalden John James</b>	E5	200
<b>Matrasnaalden Prym</b>	E5	200
<i>Matrijs voor stofknopen (4020)</i>	Pr	9/16
<i>Matrijzen Astor (3902)</i>	Nb	-
<i>Mazers (4020)</i>	Pr	13/4
<i>Meetinstrumenten (4020)</i>	Pr	4/2-4/11
<i>Men's Clip bretellen (4050)</i>	Gz	82
<b>Meran</b>	E5	123
<b>Meran haakdoekjes</b>	E5	122
<b>Mes met dubbel lemmet</b>	E5	215/218
<i>Messing spelden (4020)</i>	Pr	1/4
<i>Metaalspoelen naaimachines (4020)</i>	Pr	3/16
<b>Metallic, garen Madeira</b>	E5	253
<i>Mez kunstzijde (2895)</i>	Nb	-
<b>Microtex naalden</b>	E5	196...
<i>Mini - drukkknopen (4020)</i>	Pr	8/8
<i>Mini-Jarretel (4050)</i>	Gz	54
<i>Miniknijpers (4020)</i>	Pr	13/4
<i>Mini-krijtradeerwielletjes (4020)</i>	Pr	5/2
<i>Mini-V-Jarretel (4050)</i>	Gz	54
<b>Modistennaalden</b>	E5	205
<b>Mohairborstel</b>	E5	235
<b>Mokuba borduurlint</b>	E5	180...
<b>Monofil Gütermann</b>	E5	225
<b>Mosaik 140cm (handwerkstof)</b>	E5	133
<b>Mouliné (DMC)</b>	E5	177...
<i>Mouwophouders (4050)</i>	Gz	90
<i>Multipac assortimenten (4020)</i>	Pr	8/6-8/18
<b>Muslin</b>	E5	130-131

<b>Naalden, naai (DMC)</b>	E5	191
<b>Naalden, naai (John James)</b>	E5	194-195, 200
<b>Naalden, naai (Prym)</b>	E5	201...
<i>Naaldenmapjes &amp; naalddispenser (4020)</i>	Pr	2/26
<i>Naaldgrijpers (4020)</i>	Pr	6/10
<b>Naaldhouder-sorteerkaart</b>	E5	227
<i>Naametiketten Quick (3339)</i>	Nb	-
<b>Netvorken</b>	E5	236
<i>Nieten (4020)</i>	Pr	8/14-18, 11/10
<i>Nigal (3330...)</i>	Nb	-
<b>Norderney</b>	E5	133
<i>Nummerkaartjes Goldzack</i>	Gz	92
<i>Nummerkaartjes Inox</i>	In	6/2
<i>Nummerkaartjes Prym</i>	Pr	15/2
<i>Nylon kant Valenciennes (3710)</i>	Nb	-
<i>Nylon ritsen</i>	Nb	-

<b>O</b>		
<b>Odif 505 tijdelijke lijm</b>	E5	232
<b>Oktav (Zweigart)</b>	E5	169
<b>Olfa patchworkbenodigdheden</b>	E5	218...
<b>Olief voor naaimachines</b>	E5	233
<i>Omkeerhaak (4020)</i>	Pr	6/8
<b>Omnigrid</b>	E5	216
<i>Onbedrukte sierkleedjes (2090)</i>	Nb	-
<i>Onderhoudsset naaimachines (4020)</i>	Pr	3/14
<b>Onderlegger spannen en persen</b>	E5	236
<b>Onderleggers rolmesen (Olfa)</b>	E5	219
<b>Onderleggers rolmesen (Prym)</b>	E5	215
<b>Ondertafelkleden (Nevada)</b>	E5	144
<b>Ooievaarschaar</b>	E5	209
<b>Opbergdoos (DMC)</b>	E5	176
<b>Opraaspelden</b>	E5	235
<b>Opstrijkbaar naadband</b>	E5	271
<b>Opvulkussens</b>	C15	57
<b>Oslo (Hardangerstof)</b>	E5	117
<b>Ovenwant Aïdaboord</b>	E5	173
<i>Overall ritsen</i>	E5	279
<i>Overallgespen Prym (4020)</i>	Pr	10/12
<i>Overallgespen vrac (4015)</i>	Nb	-
<b>Overlockgarens (5551)</b>	E5	279
<i>Overtrekknopen Astor (3900...)</i>	Nb	-
<i>Overtrekknopen Prym (4020)</i>	Pr	-
<i>Overtrekkspelden (4020)</i>	Pr	1/18
<b>Overzicht borduursteken</b>	E5	188
<b>Overzicht DMC producten</b>	E5	190-191

<b>N</b>		
<b>Naadband opstrijkbaar</b>	E5	271
<b>Naai- en breidozen</b>	Nb	237...
<i>Naai- en breimeetlat (4020)</i>	Pr	4/10
<b>Naai- en huishoudscharen</b>	E5	210...
<i>Naaigarens</i>	Nb	-
<i>Naaimachinedraaddoorsteker (4020)</i>	Pr	3/14
<i>Naaimachinelampjes (4020)</i>	Pr	3/16
<b>Naaimachinaalden Prym</b>	E5	198...
<b>Naaimachinaalden Schmetz</b>	E5	196-197
<b>Naaimachine-olie Prym</b>	E5	233
<i>Naaimachinespoelen (4020)</i>	Pr	3/16
<b>Naaimanden</b>	E5	237
<b>Naaimanden Prym</b>	E5	226
<b>Naainaalden DMC</b>	E5	191
<b>Naainaalden John James</b>	E5	194...
<b>Naainaalden Prym</b>	E5	201...
<b>Naainaalden assortimenten</b>	E5	207
<i>Naairingen (4020)</i>	Pr	6/4
<b>Naaiset Prym</b>	E5	226
<b>Naaistersschaar</b>	E5	208...
<b>Naalddiktemeter</b>	E5	235
<b>Naalden, breinaalden</b>	E5	193
<b>Naalden, machine</b>	E5	196...

<b>P</b>		
<b>Paardenhaar</b>	E5	278
<b>Pailletten Gütermann Creativ</b>	E5	241
<i>Paknaalden (4020)</i>	Pr	2/14-2/24
<b>Palisade</b>	E5	133
<b>Panama</b>	E5	131
<b>Pannenlap Aïdaboord</b>	E5	173
<i>Parelkospelden (4020)</i>	Pr	1/12
<b>Parelgaren (Hardanger)</b>	E5	183
<b>Parelkatoen DMC</b>	E5	177
<b>Parelnaalden</b>	E5	195
<b>Parelrijggaren</b>	E5	245
<b>Parels Gütermann Creativ</b>	E5	239
<b>Paspelband (3644-3649)</b>	E5	249
<i>Passementlint (5820)</i>	Nb	-
<b>Passe-partout snijmes</b>	E5	221
<b>Passer snijmes Olfa</b>	E5	222
<i>Patches (4050)</i>	Gz	70
<b>Patchwork benodigdheden</b>	E5	214.../245
<b>Patchworkdriehoek</b>	E5	216
<b>Patchworklinialen</b>	E5	216
<b>Patchworkstof uni</b>	E5	261
<i>Patroonlat (5927)</i>	Nb	-

<b>Patroonpapier</b>	<b>E5</b>	<b>219</b>
<i>Pelsimitatie (5980)</i>	<i>Nb</i>	-
<b>Perfoband</b>	<b>E5</b>	<b>271/279</b>
<i>Perforatietang (4035)</i>	<i>Nb</i>	-
<b>Perl Aida</b>	<b>E5</b>	<b>125</b>
<b>Perlé DMC art.115/116</b>	<b>E5</b>	<b>177...</b>
<b>Perlé (Hardanger) (4x25gr.)</b>	<b>E5</b>	<b>182</b>
<b>Petra (DMC)</b>	<b>E5</b>	<b>187</b>
<b>Pidy - patroonpapier</b>	<b>E5</b>	<b>219</b>
<b>Pincet schaar</b>	<b>E5</b>	<b>209</b>
<i>Pistool aanhechten+stiften (4020)</i>	<i>Pr</i>	<i>6/10</i>
<b>Plak-en-vouw-om Vlieseline</b>	<b>E5</b>	<b>271</b>
<b>Plakjersey</b>	<b>E5</b>	<b>277/278</b>
<b>Plakkatoen</b>	<b>E5</b>	<b>277</b>
<b>Plakvoering</b>	<b>E5</b>	<b>277</b>
<b>Plastic box breinaalden</b>	<b>E5</b>	<b>235</b>
<i>Plastic kopspelden (4020)</i>	<i>Pr</i>	<i>1/12</i>
<b>Plastic vingerhoed</b>	<b>E5</b>	
<i>Plat elastiek (4050)</i>	<i>Gz</i>	<i>4</i>
<i>Plooilint (3673)</i>	<i>Nb</i>	-
<b>Pluisjes verwijderen</b>	<b>E5</b>	<b>223</b>
<i>Pochetten (4067)</i>	<i>Nb</i>	-
<b>Politex voering</b>	<b>E5</b>	<b>276</b>
<i>Polyesterknopen (4020)</i>	<i>Pr</i>	<i>9/4</i>
<b>Polyester vulling</b>	<b>E5</b>	<b>270</b>
<b>Pomponset</b>	<b>E5</b>	<b>236</b>
<i>Ponsstempels (4020)</i>	<i>Pr</i>	<i>8/4</i>
<b>Poppennaalden</b>	<b>E5</b>	<b>207</b>
<b>Potloden</b>	<b>E5</b>	<b>230...</b>
<b>Pre-cut DMC</b>	<b>E5</b>	<b>146-147</b>
<b>Pre-cut display DMC</b>	<b>E5</b>	<b>187</b>
<i>Pressions (4020)</i>	<i>Pr</i>	<i>8/6-8/15</i>
<b>Prestoflex klittenband</b>	<b>E5</b>	<b>280</b>
<i>Priem (4020)</i>	<i>Pr</i>	<i>6/8</i>
<b>Priembeschermers</b>	<b>E5</b>	<b>234</b>
<b>Priementeller</b>	<b>E5</b>	<b>234</b>
<b>Prima haak- en breikatoen</b>	<b>E5</b>	<b>187</b>
<b>Pritt (kleefstift)</b>	<b>E5</b>	<b>233</b>
<i>Producten voor kinderen (4020)</i>	<i>Pr</i>	<i>12/2-12/9</i>
<b>Prym ritsen</b>	<b>E5</b>	<b>279</b>
<b>Prym segmenten</b>	<b>E5</b>	<b>281</b>
<b>Publicaties DMC</b>	<b>E5</b>	<b>148...</b>
<i>Punaises (4020)</i>	<i>Pr</i>	<i>13/4</i>
<b>Pünktchen 80x80cm (afgewerkt)</b>	<b>E5</b>	<b>144</b>
<b>Pünktchen (stof)</b>	<b>E5</b>	<b>137</b>
<b>Punnikpopje</b>	<b>E5</b>	<b>236</b>
<b>Puntenbeschermers</b>	<b>E5</b>	<b>234</b>
<i>Pyamaknopen (4020)</i>	<i>Pr</i>	<i>9/4</i>

<b>Q</b>		
<i>Quick bias (1377)</i>	<i>Nb</i>	-
<i>Quick Nigal Percalé (3330)</i>	<i>Nb</i>	-
<b>Quick-stripper (bandensnijder)</b>	<b>E5</b>	<b>225</b>
<b>Quilt- &amp; Patchbag Prym</b>	<b>E5</b>	<b>226</b>
<b>Quiltband</b>	<b>E5</b>	<b>233</b>
<b>Quilt Dome organizer</b>	<b>E5</b>	<b>225</b>
<b>Quilter's Grid (Vlieseline)</b>	<b>E5</b>	<b>267</b>
<b>Quiltclips (rotary-mat)</b>	<b>E5</b>	<b>219</b>
<b>Quiltgarens</b>	<b>E5</b>	<b>224</b>
<b>Quilting &amp; Patchwork</b>	<b>E5</b>	<b>225</b>
<b>Quilting Treasures</b>	<b>E5</b>	<b>260</b>
<b>Quiltlinialen</b>	<b>E5</b>	<b>216</b>
<b>Quiltringen</b>	<b>E5</b>	<b>229</b>
<b>Quiltvingerhoed</b>	<b>E5</b>	<b>225</b>
<b>Quilt vingertopbeschermer</b>	<b>E5</b>	<b>231</b>
<i>Quilting sjablonen (4020)</i>	<i>Pa</i>	<i>34</i>
<i>Quiltklemmen (4020)</i>	<i>Pr</i>	<i>6/10</i>
<b>Quiltlotion Goldzack</b>	<b>E5</b>	<b>232</b>
<i>Quiltspelden (4020)</i>	<i>Pr</i>	<i>1/18</i>
<b>Quiltvlies (Vlieseline)</b>	<b>E5</b>	<b>267</b>

<b>R</b>		
<i>Radeerwielkje (4020)</i>	<i>Pr</i>	<i>5/6</i>
<b>Rafelstop (Fray Check)</b>	<b>E5</b>	<b>233</b>
<i>Rasterpapier (4020)</i>	<i>Pr</i>	<i>5/6</i>
<b>Rasterquick</b>	<b>E5</b>	<b>266</b>
<b>Rayon-garen DMC art.1008</b>	<b>E5</b>	<b>182</b>
<b>Rayon-garen Madeira</b>	<b>E5</b>	<b>251...</b>
<i>Reisétui/set met schaarje (4020)</i>	<i>Pr</i>	<i>13/2</i>
<i>Reparatiedoek Nigal (3330....)</i>	<i>Nb</i>	-
<i>Reservelampjes naaimachines (4020)</i>	<i>Pr</i>	<i>3/16</i>
<b>Reservemesjes hobby- en rolmessen</b>	<b>E5</b>	<b>215...</b>
<i>Reservenaalden hecht pistool (4020)</i>	<i>Pr</i>	<i>6/10</i>
<b>Retors katoen DMC</b>	<b>E5</b>	<b>182</b>
<b>Ribbon embroidery</b>	<b>E5</b>	<b>180...</b>
<b>Richelieu (pakketten)</b>	<b>C15</b>	<b>93</b>
<b>Richelieu (stoffen &amp; uitleg)</b>	<b>E5</b>	<b>126</b>
<i>Rijggaren (5625...)</i>	<i>Nb</i>	-
<b>Rijgnaalden</b>	<b>E5</b>	<b>202</b>
<b>Rijenteller</b>	<b>E5</b>	<b>234</b>
<i>Rimpelband (4085)</i>	<i>Nb</i>	-
<i>Rimpel-elastiek Goldzack (4050)</i>	<i>Gz</i>	<i>22</i>
<i>Rimpel-elastiek Vervaco (4095)</i>	<i>Nb</i>	-
<i>Ringen en schijven (4020)§</i>	<i>Pr</i>	<i>8/16</i>
<i>Ringen half rond (4020)</i>	<i>Pr</i>	<i>10/10</i>
<b>Ringmap DMC</b>	<b>E5</b>	<b>176</b>
<b>Ringschaar</b>	<b>E5</b>	<b>210</b>
<i>Riri ritsen (6100...)</i>	<i>Nb</i>	-
<b>Ritsen met fantasiesluiting</b>	<b>E5</b>	<b>279</b>
<b>Ritsen, Prym</b>	<b>E5</b>	<b>279</b>
<i>Ritsen, Riri (6100...)</i>	<i>Nb</i>	-
<b>Ritsen, Ykk</b>	<b>E5</b>	<b>279</b>
<i>Ritsenschuivers (4020)</i>	<i>Pr</i>	<i>11/6-10,12/8</i>
<i>Ritssluitingenvoet naaimachines (4020)</i>	<i>Pr</i>	<i>3/12</i>
<b>Rocailles (Gütermann)</b>	<b>E5</b>	<b>240</b>
<i>Rok- en broekhaken (4020)</i>	<i>Pr</i>	<i>10/6-10/8</i>
<i>Rokzoommeters (4020)</i>	<i>Pr</i>	<i>5/10</i>
<i>Rolcentimeters</i>	<i>Pr</i>	<i>4/2,4/4,12/2</i>
<i>Rollendisplay (4030)</i>	<i>Gz</i>	<i>92</i>
<b>Rolmessen (Olfa)</b>	<b>E5</b>	<b>218</b>
<b>Rolmessen (Prym)</b>	<b>E5</b>	<b>214</b>
<b>Rondbreinaalden Inox</b>	<b>E5</b>	<b>193</b>
<b>Rondo (Zweigart)</b>	<b>E5</b>	<b>166</b>
<b>Roteermessen (zie rolmessen)</b>	<b>E5</b>	<b>217...</b>
<i>Ruche-elastiek (4050)</i>	<i>Gz</i>	<i>44</i>
<i>Rufflette (4010)</i>	<i>Nb</i>	-

<b>S</b>		
<i>Salopetset (4009)</i>	<i>Nb</i>	-
<i>Satijnbiais (3873...)</i>	<i>Nb</i>	-
<i>Satijnlint (5470)</i>	<i>Nb</i>	-
<b>Saumfix (Villedon)</b>	<b>E5</b>	<b>271</b>
<b>Schaar voor kinderen</b>	<b>E5</b>	<b>210/213</b>
<b>Schaar voor linkshandigen</b>	<b>E5</b>	<b>210/213</b>
<b>Schaduwborduurstof</b>	<b>E5</b>	<b>127</b>
<b>Scharen</b>	<b>E5</b>	<b>208...</b>
<b>Scharen (best price)</b>	<b>E5</b>	<b>212</b>
<b>Scharen Prym</b>	<b>E5</b>	<b>213</b>
<b>Schmetz naaimachinaalden</b>	<b>E5</b>	<b>196-197</b>
<i>Schoenveters (8600)</i>	<i>Nb</i>	-
<b>Schort Vervaco</b>	<b>E5</b>	<b>172</b>
<i>Schouderbandhouders (4020)</i>	<i>Pr</i>	<i>10/16</i>
<i>Schouderbandkussentjes (4050)</i>	<i>Gz</i>	<i>50</i>
<i>Schoudervullingen (8750)</i>	<i>Nb</i>	-
<i>Schoudervullingen Goldzack (4050)</i>	<i>Gz</i>	<i>91</i>
<b>Servetten</b>	<b>E5</b>	<b>135/156</b>
<b>Sjabloon</b>	<b>E5</b>	<b>223</b>
<b>Sjabloonmes</b>	<b>E5</b>	<b>215/218</b>
<b>Sieraden (Creativ)</b>	<b>E5</b>	<b>244</b>
<b>Sierdoekjes + kant</b>	<b>C15</b>	<b>35</b>
<b>Sierkleedjes Aidaboord</b>	<b>E5</b>	<b>152...</b>

<b>Sierkleedjes Gerstekorrelbord</b>	<b>E5</b>	<b>152...</b>	<i>Stop-mot (7615)</i>	<i>Nb</i>	-
<b>Sierkleedjes Vervaco</b>	<b>C15</b>	<b>35...</b>	<b>Stopnaalden John James</b>	<b>E5</b>	<b>194</b>
<b>Sierkleedjes Zweigart</b>	<b>E5</b>	<b>155/166...</b>	<b>Stopnaalden Prym</b>	<b>E5</b>	<b>205</b>
<i>Siernieten (4020)</i>	<i>Pr</i>	<i>8/14,11/10</i>	<b>Stramien a/d meter</b>	<b>E5</b>	<b>129</b>
<b>Sjablonensets</b>	<b>Pr</b>	<b>223</b>	<b>Stretch machinenaalden</b>	<b>E5</b>	<b>197...</b>
<b>Sjablonenvellen</b>	<b>Pr</b>	<b>223</b>	<b>Strijkboutreiniger</b>	<b>E5</b>	<b>233</b>
<b>Skagen 170cm</b>	<b>E5</b>	<b>134</b>	<b>Strijkijzer ontkalker Goldzack</b>	<b>E5</b>	<b>232</b>
<b>Slabbetjes Aidaboord</b>	<b>E5</b>	<b>173</b>	<b>Strijkijzerreiniger Goldzack</b>	<b>E5</b>	<b>233</b>
<i>Slopenknopen (4020)</i>	<i>Pr</i>	<i>9/4</i>	<b>Strijkpatroonpotlood</b>	<b>E5</b>	<b>230</b>
<i>Sluitbanden (4050)</i>	<i>Gz</i>	<i>58,6</i>	<b>Strijkpatroonstift</b>	<b>E5</b>	<b>230</b>
<b>Sluiting (Creativ)</b>	<b>E5</b>	<b>244</b>	<i>Socka (sokkengaren)</i>	<i>Nb</i>	-
<i>Sluitingen, kunststof (4020)</i>	<i>Pr</i>	<i>13/4</i>	<i>Super elastiek (4050)</i>	<i>Gz</i>	<i>10</i>
<b>Smeltkleefdraad Goldzack</b>	<b>E5</b>	<b>233</b>	<i>Super Sterk Gütermann (4362)</i>	<i>Nb</i>	-
<b>Smyrna haaknaald</b>	<b>E5</b>	<b>236</b>	<b>Superframe</b>	<b>E5</b>	<b>229</b>
<b>Smyrna molentjes</b>	<b>E5</b>	<b>236</b>			
<b>Smyrna naalden</b>	<b>E5</b>	<b>202</b>			
<b>Smyrna Vervaco (knopen)</b>	<b>C15</b>	<b>88...</b>			
<b>Smyrnastramien</b>	<b>E5</b>	<b>129</b>			
<i>Snelbreinaalden (3405)</i>	<i>In</i>	<i>1/4</i>			
<b>Snijliniaal Olfa</b>	<b>E5</b>	<b>223</b>			
<b>Snijliniaal Prym</b>	<b>E5</b>	<b>216</b>			
<b>Snijmat Olfa</b>	<b>E5</b>	<b>219</b>			
<b>Soedan haaknaald</b>	<b>E5</b>	<b>236</b>			
<b>Soedan stramien</b>	<b>E5</b>	<b>129</b>			
<i>Soepele elastiek (4060)</i>	<i>Nb</i>	-			
<b>Softgripscharen (Fixit)</b>	<b>E5</b>	<b>210</b>			
<i>Sokophouders (4050)</i>	<i>Gz</i>	<i>90</i>			
<b>Soluvlies Vlieseline</b>	<b>E5</b>	<b>265</b>			
<b>Soluweb Vlieseline</b>	<b>E5</b>	<b>268</b>			
<b>Sonal transparant</b>	<b>E5</b>	<b>225</b>			
<b>Sonate servetten</b>	<b>E5</b>	<b>135,156</b>			
<i>Sousbras Goldzack (4050)</i>	<i>Gz</i>	<i>78</i>			
<i>Sousbras Vervaco (8751)</i>	<i>Nb</i>	-			
<b>Spankit Inox</b>	<b>E5</b>	<b>236</b>			
<b>Spanramen kunststof</b>	<b>E5</b>	<b>229</b>			
<b>Spanring metaal</b>	<b>E5</b>	<b>229</b>			
<i>Spansteekstof</i>	<i>Nb</i>	-			
<b>Spécial Dentelles art.19 (DMC)</b>	<b>E5</b>	<b>186</b>			
<b>Spectra-garen Madeira</b>	<b>E5</b>	<b>253</b>			
<i>Spelden (4020)</i>	<i>Pr</i>	<i>1/1-1/18</i>			
<b>Speldenkussen</b>	<b>E5</b>	<b>235</b>			
<b>Speldenkussen magnetisch</b>	<b>E5</b>	<b>235</b>			
<b>Spindels</b>	<b>E5</b>	<b>176</b>			
<b>Splijtzijde DMC</b>	<b>E5</b>	<b>177...</b>			
<i>Spoelen voor naaimachines (4020)</i>	<i>Pr</i>	<i>3/16</i>			
<i>Spoelendoos (4020)</i>	<i>Pr</i>	<i>3/16</i>			
<i>Sport &amp; Camping - drukknoopen (4020)</i>	<i>Pr</i>	<i>8/4,8/12</i>			
<i>Sport Mini - drukknoopen (4020)</i>	<i>Pr</i>	<i>8/12</i>			
<i>Sport-elastiek (4050)</i>	<i>Gz</i>	<i>10</i>			
<i>Sport-Zippers (4020)</i>	<i>Pr</i>	<i>11/8</i>			
<i>Stabielband (4155)</i>	<i>Nb</i>	-			
<i>Stalen spelden (4020)</i>	<i>Pr</i>	<i>1/8,1/10</i>			
<i>Standaard elastiek (4050)</i>	<i>Gz</i>	<i>2</i>			
<b>Stekenhouders</b>	<b>E5</b>	<b>235</b>			
<b>Stekenmarkeeringen</b>	<b>E5</b>	<b>234</b>			
<b>Stella (Zweigart)</b>	<b>E5</b>	<b>168</b>			
<b>Stern Aida</b>	<b>E5</b>	<b>125</b>			
<i>Steunen voor draadrasters (4020)</i>	<i>Pr</i>	<i>15/2</i>			
<b>Stickideeën Zweigart</b>	<b>E5</b>	<b>157-158</b>			
<b>Stickvlies (Stitch-N-Tear)</b>	<b>E5</b>	<b>269</b>			
<i>Stikelastiek (4050)</i>	<i>Gz</i>	<i>28</i>			
<b>Stikvlies</b>	<b>E5</b>	<b>269</b>			
<i>Stikzijde</i>	<i>Nb</i>	-			
<b>Stitch-N-Tear</b>	<b>E5</b>	<b>269</b>			
<b>Stoffeerdernaalden</b>	<b>E5</b>	<b>207</b>			
<b>Stoffengom</b>	<b>E5</b>	<b>231/233</b>			
<b>Stoffenschaar</b>	<b>E5</b>	<b>210...</b>			
<i>Stofknopen Astor (3900...)</i>	<i>Nb</i>	-			
<i>Stofknopen Prym (4020)</i>	<i>Pr</i>	<i>9/16</i>			
<b>Stofmarkeerstift</b>	<b>E5</b>	<b>230-231</b>			
<i>Stop-ei (4020)</i>	<i>Pr</i>	<i>6/8</i>			
<i>Stopgarens (8759...)</i>	<i>Nb</i>	-			
<b>T</b>					
<b>Tafelkleedjes, bedrukt</b>	<b>C15</b>	<b>36</b>			
<b>Tafelkleedjes, gekleurd</b>	<b>E5</b>	<b>144</b>			
<i>Tafelrokzoommeter (4020)</i>	<i>Pr</i>	<i>5/10</i>			
<i>Taffetas (4200)</i>	<i>Nb</i>	-			
<b>Taille Perfect</b>	<b>E5</b>	<b>279</b>			
<i>Tailleband Auto-Sil voor rokken (4050)</i>	<i>Gz</i>	<i>64</i>			
<i>Tailleband jersey (4050)</i>	<i>Gz</i>	<i>22</i>			
<i>Taille-elastiek (4050)</i>	<i>Gz</i>	<i>16</i>			
<i>Talonette (8826)</i>	<i>Nb</i>	-			
<i>Talonette Goldzack (4050)</i>	<i>Gz</i>				
<b>Tang, Creativ</b>	<b>E5</b>	<b>245</b>			
<i>Tang, Vario (4020)</i>	<i>Pr</i>	<i>8/4</i>			
<b>Tapifix</b>	<b>E5</b>	<b>236</b>			
<b>Tapijthouder</b>	<b>E5</b>	<b>236</b>			
<b>Tapijtlint</b>	<b>E5</b>	<b>236</b>			
<i>Tapijtnaald (4020)</i>	<i>Pr</i>	<i>2/16</i>			
<b>Tas voor handwerk</b>	<b>E5</b>	<b>226/237</b>			
<b>Tassal voering</b>	<b>E5</b>	<b>276</b>			
<b>Taverna (stof Graziano)</b>	<b>E5</b>	<b>161</b>			
<i>Tegenknopen (4020)</i>	<i>Pr</i>	<i>9/6</i>			
<b>Telpakketten Vervaco</b>	<b>C15</b>	<b>3...</b>			
<b>Templates</b>	<b>E5</b>	<b>225</b>			
<i>Tenax-veiligheidssluitingen (4020)</i>	<i>Pr</i>	<i>8/12</i>			
<b>Textiellijm Allround Goldzack</b>	<b>E5</b>	<b>233</b>			
<b>Textiellijm Gütermann</b>	<b>E5</b>	<b>232</b>			
<b>Textiellijm UHU Goldzack</b>	<b>E5</b>	<b>233</b>			
<b>Textielonderhoud</b>	<b>E5</b>	<b>278</b>			
<b>Textielstift-gom Prym</b>	<b>E5</b>	<b>233</b>			
<i>Textielverf Dylon (7600...)</i>	<i>Nb</i>	-			
<b>Theedoekjes Vervaco</b>	<b>E5</b>	<b>36/170</b>			
<i>Tidy koordoproller (4010)</i>	<i>Nb</i>	-			
<b>Tijdelijke lijm (Odif)</b>	<b>E5</b>	<b>232</b>			
<b>Tire Fils</b>	<b>E5</b>	<b>127</b>			
<b>Toerenteller (brei-)</b>	<b>E5</b>	<b>234</b>			
<b>Toile Mixte (halflinnen)</b>	<b>E5</b>	<b>127</b>			
<b>Toldi Lock</b>	<b>E5</b>	<b>279</b>			
<b>Top Collection (kit)</b>	<b>E5</b>	<b>170...</b>			
<b>Tornmesjes</b>	<b>E5</b>	<b>223</b>			
<b>Traditions (DMC)</b>	<b>E5</b>	<b>184</b>			
<i>Transparant elastiek (4050)</i>	<i>Gz</i>	<i>28</i>			
<b>Transparante garens</b>	<b>E5</b>	<b>225/245</b>			
<i>Transparante knopen (4020)</i>	<i>Pr</i>	<i>9/2</i>			
<b>Trapunto naalden John James</b>	<b>E5</b>	<b>200</b>			
<b>Travel Box Prym</b>	<b>E5</b>	<b>226</b>			
<i>Trekkers</i>	<i>Nb</i>	-			
<i>Tresse, mignonette (8825)</i>	<i>Nb</i>	-			
<i>Tresse, wol (3647...)</i>	<i>Nb</i>	-			
<b>Trickmarker</b>	<b>E5</b>	<b>230</b>			
<i>Tricot plakvoering (9905)</i>	<i>Nb</i>	-			
<b>Tricotvoering</b>	<b>E5</b>	<b>275</b>			
<i>Tric-snelbreinaalden (3405)</i>	<i>In</i>	<i>4/8</i>			
<i>T-spelden (4020)</i>	<i>Pr</i>	<i>1/18</i>			
<b>Tule 130cm</b>	<b>E5</b>	<b>277</b>			
<i>Tunesische wolhaaknaalden (3405)</i>	<i>In</i>	<i>3/4</i>			
<b>Tussenvoering (Vlieseline)</b>	<b>E5</b>	<b>263...</b>			

<b>Tweelingmachinenaalden (Schmetz)</b>	<b>E5</b>	<b>197</b>
<i>Twist Elastiek (4020)</i>	<i>Pr</i>	<i>12/4</i>
<b>Twinnaalden John James</b>	<b>E5</b>	<b>200</b>

## U

<b>UHU Textiellijm Goldzack</b>	<b>E5</b>	<b>233</b>
<b>Uitwasbaar potlood</b>	<b>E5</b>	<b>230/231</b>
<b>Uitwasbaar vlies (Soluvlies)</b>	<b>E5</b>	<b>265</b>
<b>Universele linialen</b>	<b>E5</b>	<b>216</b>
<b>Universele loepen</b>	<b>E5</b>	<b>228</b>
<b>Universele toerenteller</b>	<b>E5</b>	<b>234</b>

## V

<i>Valenciennes (3710)</i>	<i>Nb</i>	<i>-</i>
<i>Vario drukknopentang (4020)</i>	<i>Pr</i>	<i>8/4</i>
<i>Vario Plus, assortimentsdoos (4020)</i>	<i>Pr</i>	<i>8/4</i>
<i>Vario Tang (4020)</i>	<i>Pr</i>	<i>8/4</i>
<i>Veiligheidspelden (4020)</i>	<i>Pr</i>	<i>1/20-1/28</i>
<b>Velcro, prestoflex, klittenband</b>	<b>E5</b>	<b>280</b>
<i>Veloursbandelastiek (4050)</i>	<i>Gz</i>	<i>18</i>
<i>Velourslint (5460)</i>	<i>Nb</i>	<i>-</i>
<b>Venezia Lycra voering</b>	<b>E5</b>	<b>274</b>
<b>Venezia voering</b>	<b>E5</b>	<b>272</b>
<b>Vergrootglazen</b>	<b>E5</b>	<b>228</b>
<b>Vergrootlat</b>	<b>E5</b>	<b>227</b>
<i>Verkoopspresentaties (4020)</i>	<i>Pr</i>	<i>15/2-15/4</i>
<i>Vernietbare drukknopen (4020)</i>	<i>Pr</i>	<i>8/4-8/12</i>
<i>Verstelstukken (4050)</i>	<i>Gz</i>	<i>72</i>
<b>Vervaco handwerk</b>	<b>C15</b>	<b>2...</b>
<b>Vervaco handwerkstaander</b>	<b>E5</b>	<b>2</b>
<b>Vervaco zakjes</b>	<b>E5</b>	<b>282</b>
<b>Verzameldoos</b>	<b>E5</b>	<b>226</b>
<b>Verzamelkaartjes</b>	<b>E5</b>	<b>226</b>
<i>Veterband (4050)</i>	<i>Gz</i>	<i>30</i>
<i>Veters (8600)</i>	<i>Nb</i>	<i>-</i>
<i>Vichy lint (5035)</i>	<i>Nb</i>	<i>-</i>
<b>Villedon</b>	<b>E5</b>	<b>271</b>
<b>Vilt</b>	<b>E5</b>	<b>121</b>
<b>Vingerbeschermer</b>	<b>E5</b>	<b>236</b>
<b>Vingerhoeden Prym</b>	<b>E5</b>	<b>232</b>
<b>Vingertopbeschermer (quilting)</b>	<b>E5</b>	<b>231</b>
<b>VIP by Cranston</b>	<b>E5</b>	<b>260</b>
<b>VIP Uni</b>	<b>E5</b>	<b>261</b>
<i>V-Jarretel (4050)</i>	<i>Gz</i>	<i>52</i>
<b>Vlies</b>	<b>E5</b>	<b>263...</b>
<b>Vlieseline</b>	<b>E5</b>	<b>263...</b>
<b>Vliesofix - Haftvlies</b>	<b>E5</b>	<b>268</b>
<b>Vloerkleedhouder Tapifix</b>	<b>E5</b>	<b>236</b>
<b>Voeringstoffen</b>	<b>E5</b>	<b>272</b>
<b>Volumevlies</b>	<b>E5</b>	<b>265...</b>
<b>Voorgesneden stoffen DMC</b>	<b>E5</b>	<b>146-147</b>
<i>Voorstellen voor displays</i>	<i>Pa</i>	<i>58</i>
<i>Voorstellen handwerkaccessoires</i>	<i>In</i>	<i>6/4</i>
<b>Vormband</b>	<b>E5</b>	<b>271</b>
<b>Vouwbeentje</b>	<b>E5</b>	<b>231</b>
<i>Vouwschaartje (4020)</i>	<i>Pr</i>	<i>13/4</i>
<i>V-Riem naaimachines (4020)</i>	<i>Pr</i>	<i>3/14</i>
<i>Vrijgezellenknopen (4020)</i>	<i>Pr</i>	<i>9/14</i>
<b>Vulling katoen</b>	<b>E5</b>	<b>270</b>
<b>Vulling polyester</b>	<b>E5</b>	<b>270</b>
<b>Vulling (kussen)</b>	<b>C15</b>	<b>57</b>
<i>Vulwatten (4050)</i>	<i>Gz</i>	<i>65-2</i>

## W

<b>Wandtapijten Vervaco</b>	<b>C15</b>	<b>88</b>
<b>Wandtapijstokken</b>	<b>C15</b>	<b>87</b>
<b>Washandjes Aïdaboord</b>	<b>E5</b>	<b>173</b>
<i>Wasmarkeerset Nigal (5975)</i>	<i>Nb</i>	<i>-</i>
<i>Wasmarkeerset Prym (4020)</i>	<i>Pr</i>	<i>5/6, 13/2</i>

<b>Wasnetten Goldzack</b>	<b>E5</b>	<b>232</b>
<i>Wasserijspelden (4020)</i>	<i>Pr</i>	<i>1/30</i>
<b>Wasvoorschriften</b>	<b>E5</b>	<b>279</b>
<b>Websites</b>	<b>E5</b>	<b>282</b>
<b>Weef- en paknaald</b>	<b>E5</b>	<b>207</b>
<b>Weefnaalden</b>	<b>E5</b>	<b>207</b>
<i>Wenskaarten voor kinderen (4020)</i>	<i>Pr</i>	<i>12/2</i>
<b>Westerland Zweigart</b>	<b>E5</b>	<b>155</b>
<b>Winnie the Pooh-stoffen</b>	<b>E5</b>	<b>262</b>
<i>Wikkelpakket (4050)</i>	<i>Gz</i>	<i>92</i>
<b>Wikkelstaafje DMC</b>	<b>E5</b>	<b>176</b>
<i>Wisselbare ritsenschuiver (4020)</i>	<i>Pr</i>	<i>11/6-10, 12/8</i>
<b>Wolhaaknaalden Inox</b>	<b>E5</b>	<b>192</b>
<b>Wolkam</b>	<b>E5</b>	<b>235</b>
<b>Wollotion Goldzack</b>	<b>E5</b>	<b>232</b>
<b>Wolnaalden</b>	<b>E5</b>	<b>202</b>
<b>Wolshampoo</b>	<b>E5</b>	<b>232</b>
<b>Wolsnijder</b>	<b>E5</b>	<b>236</b>
<b>Wondertape Goldzack</b>	<b>E5</b>	<b>233</b>

## Y

<i>Yacht &amp; Caravan - drukknopen (4020)</i>	<i>Pr</i>	<i>8/12</i>
<i>YKK Kasten (8996/143)</i>	<i>Nb</i>	<i>-</i>
<i>YKK ritsen</i>	<i>Nb</i>	<i>-</i>

## Z

<b>Zakdoekjes (haken)</b>	<b>E5</b>	<b>186</b>
<b>Zakjes (verpakking)</b>	<b>E5</b>	<b>282</b>
<i>Zakken voor broeken (4050)</i>	<i>Gz</i>	<i>66</i>
<i>Zaknaald (4020)</i>	<i>Pr</i>	<i>2/16</i>
<b>Zakvoering</b>	<b>E5</b>	<b>277</b>
<b>ZB-Haken</b>	<b>E5</b>	<b>281</b>
<b>Zeeflinnen (Dublin)</b>	<b>E5</b>	<b>121</b>
<b>Zeilnaald</b>	<b>E5</b>	<b>207</b>
<b>Zesdraad DMC</b>	<b>E5</b>	<b>177...</b>
<i>Zijde Gütermann (4290)</i>	<i>Nb</i>	<i>-</i>
<b>Zilverdraad Gütermann</b>	<b>E5</b>	<b>245</b>
<i>Zilverkopspelden (4020)</i>	<i>Pr</i>	<i>1/12</i>
<b>Zilverpotlood</b>	<b>E5</b>	<b>230</b>
<i>Zippers (4020)</i>	<i>Pr</i>	<i>11/6-11/10, 12/8</i>
<b>Zoomfix</b>	<b>Nb</b>	<b>271</b>
<i>Zoomgeleider (voor naaimachines) (4020)</i>	<i>Pr</i>	<i>3/14</i>
<i>Zoomliniaal quilting (4020)</i>	<i>Pr</i>	<i>4/10</i>
<i>Zoommeter (5932)</i>	<i>Nb</i>	<i>-</i>
<b>Zoomvlies</b>	<b>E5</b>	<b>271</b>
<i>Zwangerschapssluiting (4008)</i>	<i>Nb</i>	<i>-</i>
<i>Zweigart appliqué (7620)</i>	<i>Nb</i>	<i>-</i>
<b>Zweigart damast</b>	<b>E5</b>	<b>135...</b>
<b>Zweigart handwerkstoffen</b>	<b>E5</b>	<b>116...</b>
<b>Zweigart kant</b>	<b>E5</b>	<b>140..., 164...</b>
<b>Zweigart sierkleedjes</b>	<b>E5</b>	<b>152..., 166...</b>
<b>Zweigart stickideeën</b>	<b>E5</b>	<b>157-158</b>
<b>Zweigart stoffen</b>	<b>E5</b>	<b>116...</b>



**ZWEIGART**®  
THE needlework fabric



**Werkwijze voor hardanger**

Bepaal het midden van het borduurwerk. Op het telpatroon zijn de middellijnen met stippelijntjes aangegeven. Draai het telpatroon en begin bij de middellijnen. **Eén lijn op het telpatroon en de tekeningen van de steken komt telkens overeen met 1 wefseldraad.**

①. Borduur eerst de hardanger-randen met platsteken. Maak telkens 5 platsteken over 4 wefseldraden, zoals aangegeven op de tekening. Op de plaats waar het borduurwerk van richting verandert, wordt de steek op dezelfde plaats herhaald. Dit is het geval op de hoeken en in de diagonale trappen.

②. Pas nadat de randen met platsteek geborduurd zijn, kan men met het uitknippen beginnen. Knip met een scherp schaartje de wefseldraden weg, die door de platsteekspijltjes vastgehecht zijn. Trek dan één na één de wefseldraden uit.

③. De platsteekspijltjes bestaan uit 4 wefseldraden, die aan elkaar bevestigd worden door ze te omwikkelen. Bij paarsgewijze omwikkeling neemt men afwisselend

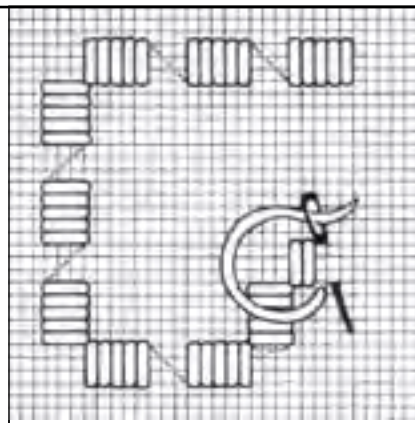

1. De Hardanger platsteek

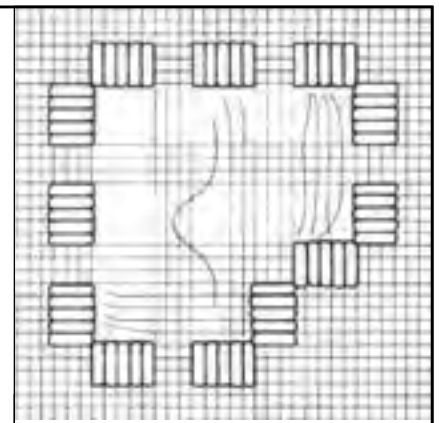

2. Het uitknippen

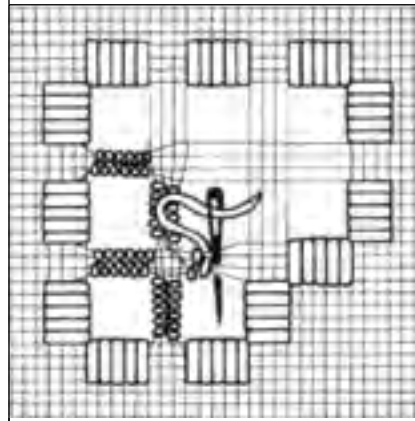

3. Paarsgewijze omwikkeling

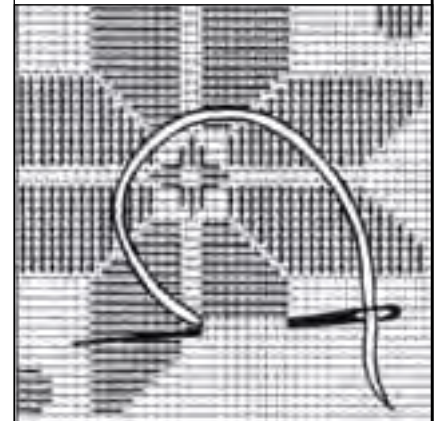

4. Versiering met platsteek

van elke kant 2 draden met de naald op. Het aantal steken is afhankelijk van de dikte van het borduurgaren. De spijltjes moeten dicht en vast ingestopt worden. Ze worden doorlopend over de diagonaal gemaakt.

④. Versieringen met platsteek voegen plastische effecten aan het hardanger-ajourwerk toe. Borduur lange platsteken, respectievelijk horizontaal, diagonaal en verticaal, zoals aangegeven op de tekening.

⑤. Met deze basiswerkwijze voor hardanger kan men alle modellen maken. Bijkomende siersteken worden telkens uitgelegd.



Stick-idee Code 3300 n°3256915



Voor de actuele collectie: Stick-ideeën zie pagina 157-158



Voor de actuele collectie: zie pagina 157-158



Voor de actuele collectie: zie pagina 157-158





**Oslo**  
**Code 9870**  
 Stofbreedte: 170cm  
 100% gemeriseerd  
 (licht glanzend) katoen  
 wassen 60° - strijken ●●●  
 22 count – 87/10cm  
 (per stuk 15m of ½ stuk)  
**Stick-ideeën:** zie Hardanger

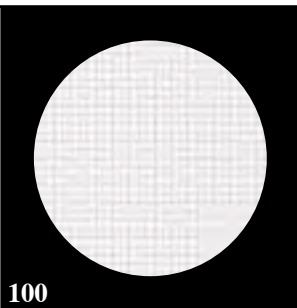

**Oslo 22 count** is een edele Hardangerstof uit gemeriseerd katoen, daardoor krijgt het weefsel zijn typische edele glans en schijnende kleuren. Speciaal geschikt voor hardangerborduren, maar ook de ideale aftelstof voor elegante handwerken in fijne kruissteek op Scandinavische wijze. Gebruiksmogelijkheden zijn: ronde tafelkleden, theenappen, lopers, kussens, placemats enz...  
 Materiaal: 100% katoen.  
 (ca. 87 steken per 10cm)

100

**3300 n°3711906 (P1)**  
 (20p.) Ariosa  
 Kerst



**3300 n°3711910 (P1)**  
 (6p.) Ariosa  
 haken

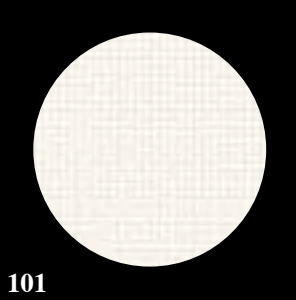

101

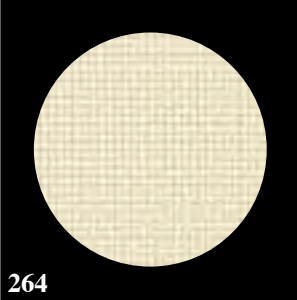

264

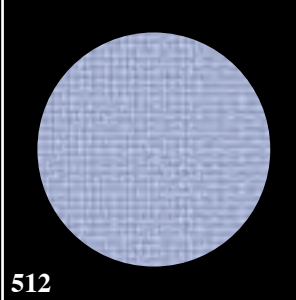

512

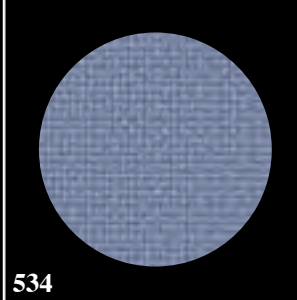

534

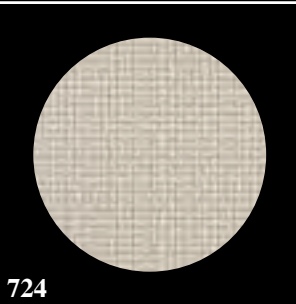

724

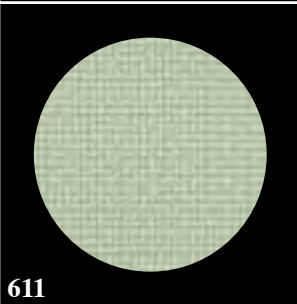

611

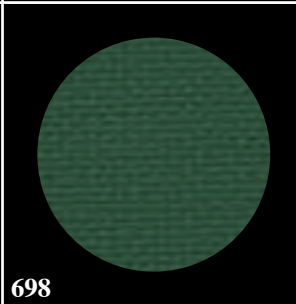

698

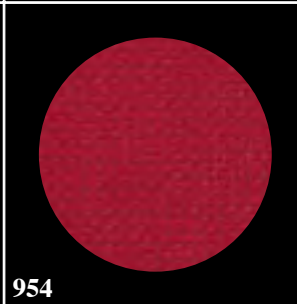

954

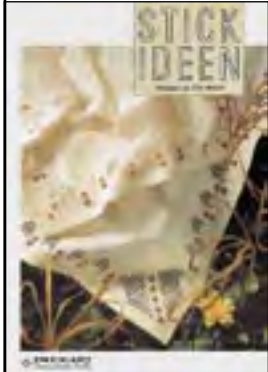

Voor de actuele  
 collectie:  
 zie pagina 157-158



Voor de actuele  
 collectie:  
 zie pagina 157-158

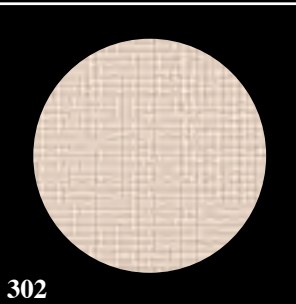

302

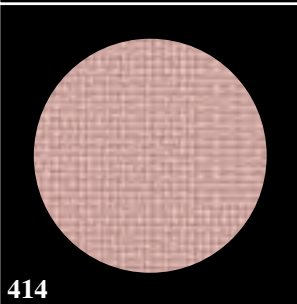

414

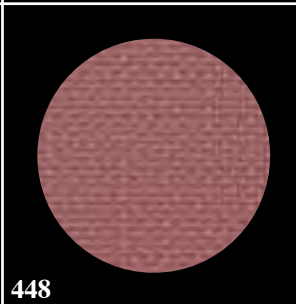

448



**Ariosa**  
**Code 9801**  
 Stofbreedte: 140cm  
 Stofbreedte: 180cm (◆)  
 40% katoen/60% viscose  
 wassen 60° - strijken ●●●  
 19 count – 75/10cm  
 (per stuk 15m of ½ stuk)  
**Stick-ideeën:** zie hiernaast

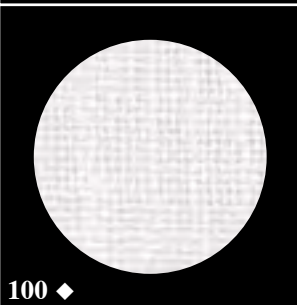

100 ◆

**Ariosa 20 count** is een structuurweefsel uit effectgaren. Ariosa is veelzijdig aan te wenden voor tafelkleden, placemats, lopers, prenten, zakken, enz... Ariosa is ook geschikt voor Hardanger-techniek, openzoomsteek en platsteek. Ariosa is een universele basisstof die geschikt is voor garnering met boorden en kanten en ook als decoratiestof voor gordijnen enz... Modern en ruim assortiment. Gemakkelijk te onderhouden.  
 40% katoen-60% viscose.  
 (ca. 75 steken / 10cm)

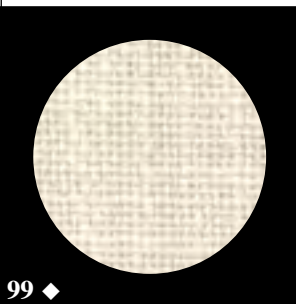

99 ◆

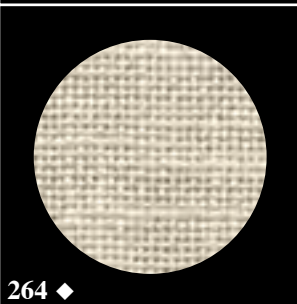

264 ◆

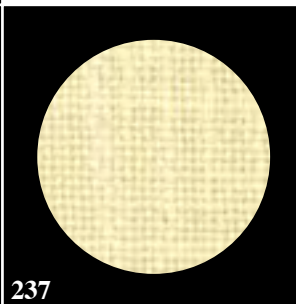

237

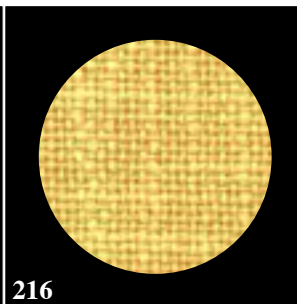

216

**Vervaco service**  
 Per stuk van 15m  
 of per ½ stuk

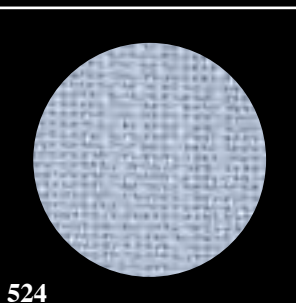

524

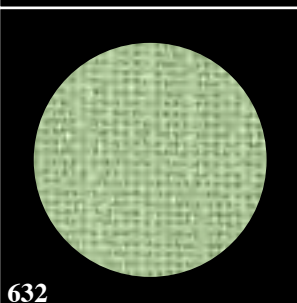

632

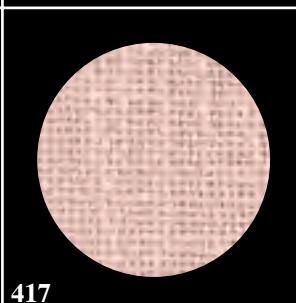

417

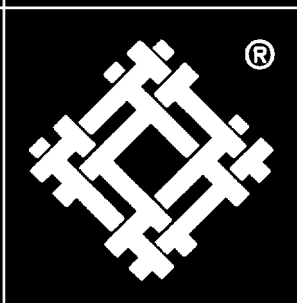



Bellana-doorsteektechniek uit **Code 3300 n°3256918** (P1)



**Code 3300 n°3256918** (P1) (6p.)  
Bellana-doorsteektechniek



**Code 3300 n°3256917** (P1) (8p.)  
Bellana Hardanger



**Code 3300 n°3256912** (P1) (6p.)  
Bellana - Ariosa



Voor de actuele collectie:  
zie pagina 157-158



Voor de actuele collectie:  
zie pagina 157-158



Voor de actuele collectie:  
zie pagina 157-158



Voor de actuele collectie: zie pagina 157-158



Voor de actuele collectie:  
zie pagina 157-158



Voor de actuele collectie:  
zie pagina 157-158





**Bellana**  
**Code 9710** (140cm)  
**Code 9730** (180cm)(◆)  
 (180cm op bestelling)  
 52% katoen/48% viscose  
 wassen 60° - strijken ●●●  
**20 count – 80/10cm**  
 (per stuk 15m of ½ stuk)  
**Stick-ideeën:** zie hiernaast

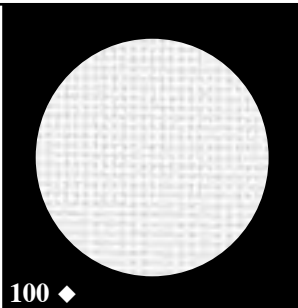

**Bellana** is een parelige, goed aftelbare handwerkstof met edele glans. Even goed geschikt voor hardanger (met parelkatoen n°5 of n°8 en/of 4-draads borduurgaren), maar ook voor kruissteek. Hiervoor werkt men best met 3-draads splijtgaarn over 2 weefselraden. Deze aftelstof is iets grover dan Lugana, maar fijner dan Davosa. Materiaal: 52% katoen – 48% viscose. Kleurvast en makkelijk te onderhouden. (ca. 80 steken per 10cm)

100 ◆

**3300 n°3256619** (P1)  
 (6p.) **Bellana**  
 Hardanger technieken

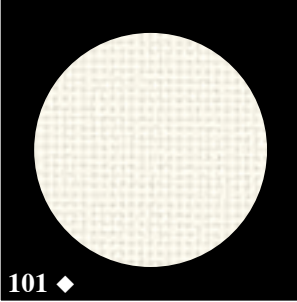

101 ◆

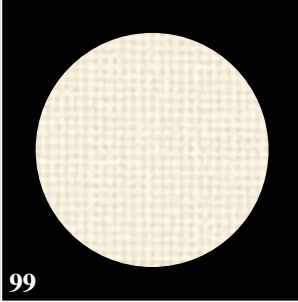

99

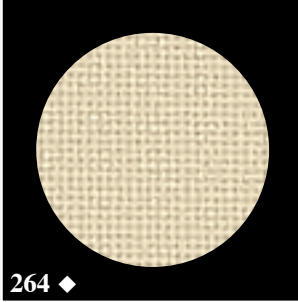

264 ◆

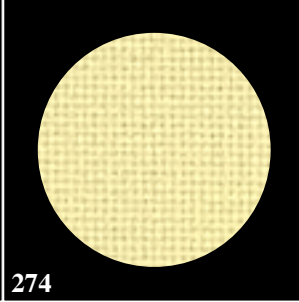

274



**3300 n°3256916** (P1)  
 (8p.) **Bellana**  
 Hardanger technieken

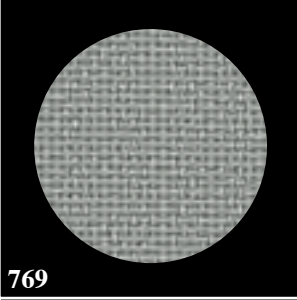

769

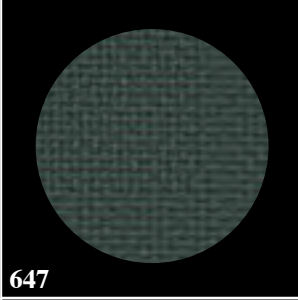

647

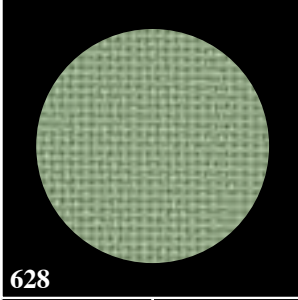

628

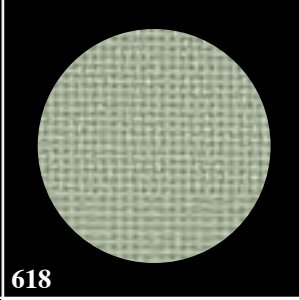

618



**3300 n°3256914** (P1)  
 (6p.) **Bellana**  
 Haken en hardanger

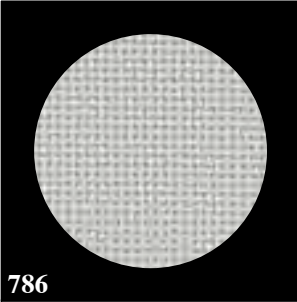

786

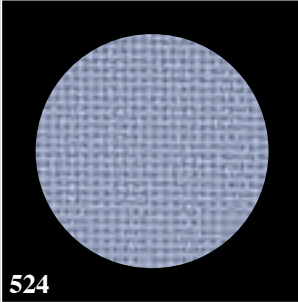

524

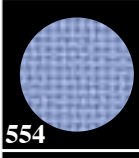

554

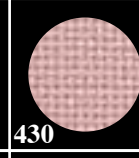

430

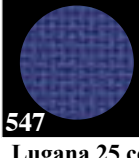

547



448



**Lugana**  
**Code 9802** (140cm)  
**Code 9804** (170cm)(◆)  
 (170cm op bestelling)  
 52% katoen/48% viscose  
 wassen 60° - strijken ●●●  
**25 count – 100/10cm**  
 (per stuk 15m of ½ stuk)  
**Stick-ideeën:** zie hiernaast

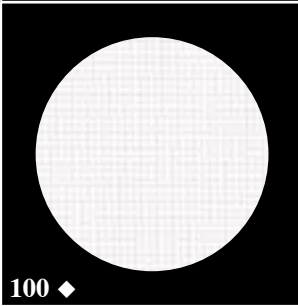

100 ◆

**Lugana 25 count** is een elegant weefsel voor tafelkleden, placemats, kussens, enz... Lugana heeft goed op elkaar afgestemde zachte kleuren. Lugana is gelijkmatig geweven en is onderhoudsvriendelijk. Lugana is een ideale handwerkstof voor veeleisend borduurwerk. Lugana is geschikt voor kruissteek en ajour, hardanger en vele andere technieken zoals telwerk en opstrijkpatronen. (ca. 100 steken / 10cm)



Voor de actuele collectie: zie pagina 157-158

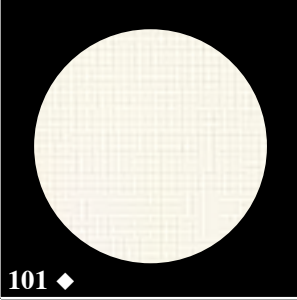

101 ◆

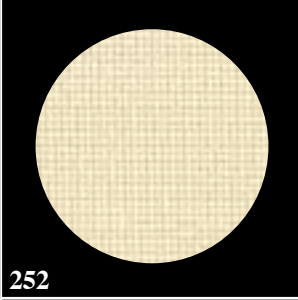

252

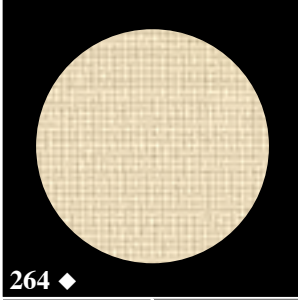

264 ◆

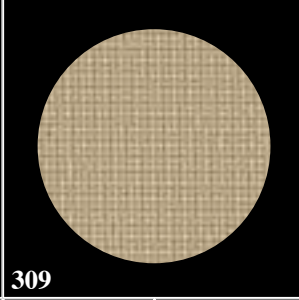

309

**Vervaco service**  
 Per stuk van 15m of per ½ stuk

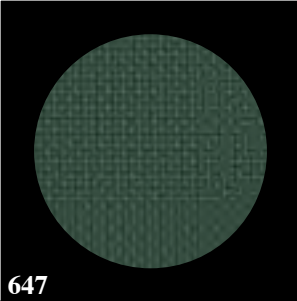

647

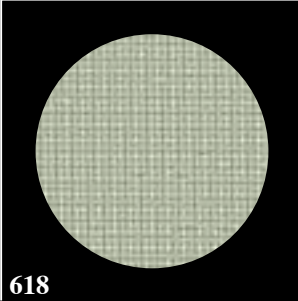

618

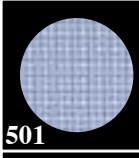

501

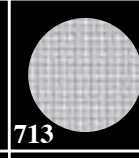

713

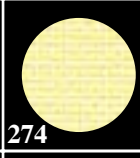

274

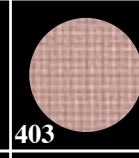

403

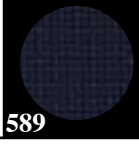

589

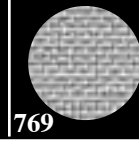

769

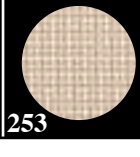

253

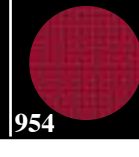

954

*GERSTEKORREL: STICK-Ideeën*



**Code 3300 n°950001** (4p.)



**Code 3300 n°950005** (4p.)



**Code 3300 n°950018** (4p.)



**Code 3300 n°950012** (4p.)



**Code 3300 n°950009** (4p.)

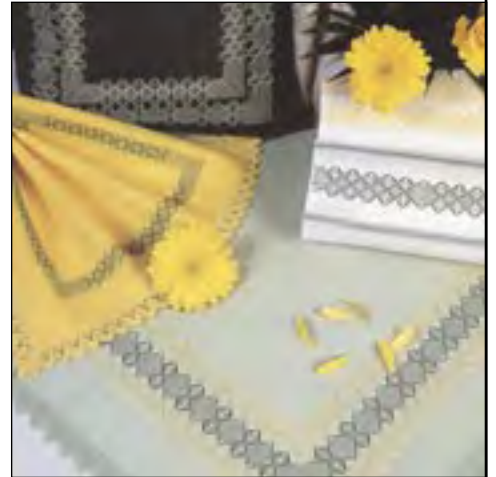

**Code 3300 n°950008** (4p.)



**Code 3300 n°950020** (4p.)



**Code 3300 n°950013** (4p.)



**Code 3300 n°950016** (4p.)



















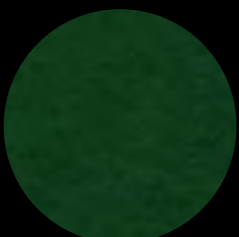

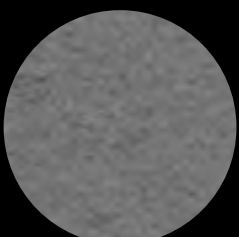

**Code 3300 n°950007** (4p.)



**Code 3300 n°950010** (4p.)

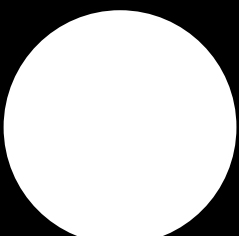
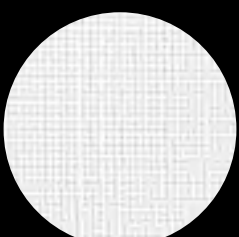
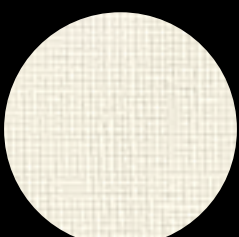
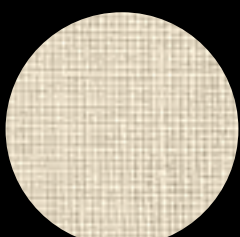

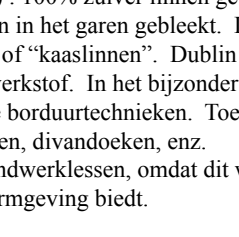
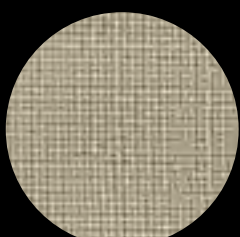
**Code 3300 n°950003** (4p.)

	<p><b>Linda</b> <b>Code 9860</b> Stofbreedte: 140cm</p> <p>100% katoen wassen 60° - strijken ●●● <b>27 count – 107/10cm</b></p> <p>(per stuk 15m of ½ stuk) <b>Stick-ideeën:</b> zie hiernaast</p>	 <p><b>1</b></p>	 <p><b>101</b></p>	 <p><b>264</b></p>
<p>Voor de actuele collectie: zie pagina 157-158</p>	<p><b>Vilt</b> <b>Code 9725</b> Stofbreedte: 60cm</p> <p>65% viscose/35% wol applicatie, hobby en knutselen (rafelt niet)</p> <p>(per stuk 15m of 5m)</p>	 <p><b>99</b></p>	<p><b>Linda</b> “schülertuch” (school- en leerstof) is een weefsel uit getwijnd en in het garen gebleekt katoen. Linda is zeer gelijkmatig geweven. Zeer gewaardeerd als leermiddel in scholen omdat dit weefsel voor alle steektechnieken geschikt is. De draden kunnen gemakkelijk geteld en uitgetrokken worden, waardoor deze stof ook zeer gewild is voor doorstopwerk. (ca. 107 steken/10cm)</p>	
	<p><b>Vilt (Code 9725)</b> is een zacht weefsel in diverse kleuren. Vilt wordt meestal gebruikt voor knutselwerk, hobby, applicaties en eigen ontwerpen. Beschikbaar in verschillende kleuren. Rafelt niet en is kleurvast. (wol-viscose)</p>	 <p><b>6</b></p>	 <p><b>83</b></p>	 <p><b>2</b></p>
<p><b>3300 n°1235903 (P1)</b> (20p.) <b>Linda</b> Kruissteek en Kerstmis</p>	 <p><b>7</b></p>	 <p><b>71</b></p>	 <p><b>1</b></p>	 <p><b>4</b></p>  <p><b>53</b></p>  <p><b>52</b></p>
	<p><b>Aslan</b> <b>Code 8880/1</b> Foliebreedte: 45cm</p> <p>Dubbelzijdig klevend</p> <p>(per rol 15m)</p>	 <p><b>1</b></p>	<p><b>Aslan</b> is een dubbelzijdig klevende folie, waarvan beide zijden met schutvelden zijn bedekt. Geschikt voor het opplakken van foto's, stofjes op wenskaarten, vilt op karton, hout enz. Ook gebruikt voor montage van stoffen, foto's, platen, monsterverpakkingen enz. Geen gevaar voor zuurinwerking en schimmelvorming. Aslan is een degelijk product met bewezen kwaliteiten. (45cm breed – per rol van 15m)</p>	
<p><b>3300 n°3604906 (P1)</b> (8p.) <b>Dublin</b></p>	<p><b>Dublin</b> <b>Code 9774</b> Stofbreedte: 140cm</p> <p>100% zuiver linnen wassen 60° - strijken ●●● <b>25 count – 100/10cm</b></p> <p>(per stuk 15m of ½ stuk) <b>Stick-ideeën:</b> zie hiernaast</p>	 <p><b>100</b></p>	 <p><b>101</b></p>	 <p><b>222</b></p>
	<p><b>Dublin (zeffinnen) (code 9774)</b> : 100% zuiver linnen geweven uit hoogwaardig vlaggaren in schering en inslag en in het garen gebleekt. Dublin is ook bekend onder de benaming “graslinnen” of “kaaslinnen”. Dublin is gelijkmatig geweven en een zeer gewaardeerde handwerkstof. In het bijzonder voor openzoomsteek en ajour, maar ook voor vele andere borduurtechnieken. Toepassingen zijn o.a. tafelkleden, placemats, theenappen, divandoeken, enz. Zeer gewild als leermiddel in handwerklessen, omdat dit weefsel vele mogelijkheden voor een vrije vormgeving biedt. (ca. 100 steken / 10cm)</p>	 <p><b>53</b></p>	 <p><b>53</b></p>	
				



**ZWEIGART**  
**Code 3300 n°3972611 (P1)**  
 (6p.) Meran



**ZWEIGART**  
**Code 3300 n°3331605 (P1)**  
 (6p.) Gerstekorrel



**ZWEIGART**  
**Code 3300 n°3331901 (P1)**  
 (4p.) Gerstekorrel

**Code 1670 Meran** haakdoekjes met gaatjesboord  
 60% viscose/40% katoen

**Bloem 20x20cm**



- n°7011100 wit (P10)
- n°7011237 geel (P10)
- n°7011569 blauw (P10)

**Rond wit**



- n°7012112 12cm (P20)
- n°7012120 20cm (P10)
- n°7012125 25cm (P10)

**Ovaal 30x43cm**

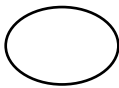

- n°7014100 wit (P6)

**Hart 19cm**



- n°7016100 wit (P10)
- n°7016954 rood (P10)

**Achthoek 19x19cm**



- n°7017100 wit (P10)
- n°7017209 l.geel (P10)
- n°7017647 d.groen (P10)
- n°7017954 rood (P10)

**Ster 20x20cm**



- n°7018100 wit (P10)
- n°7018647 d.groen (P10)
- n°7018954 rood (P10)

**Ster 32x32cm**



- n°7019100 wit (P4)
- n°7019647 d.groen (P4)
- n°7019954 rood (P4)

**Ruit 18x32cm**

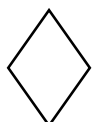

- n°7020099 crème (P6)
- n°7020100 wit (P6)
- n°7020647 d.groen (P6)
- n°7020954 rood (P6)

**Placemat 24x34cm**

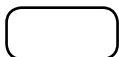

- n°7021100 wit (P4)



**Zweigart Meran - haakdoekjes met gaatjesboord - Code 1670**



**Code 3300 n°3281600**

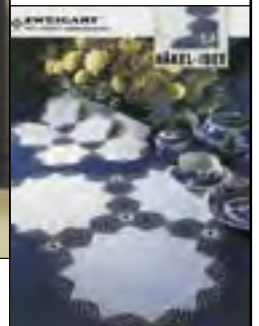

**Code 3300 n°3972905**



**Code 3300 n°7011600 (P1)**  
 (6p.) Meran



**Code 3300 n°3972907**





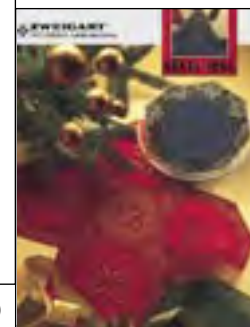

















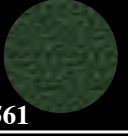





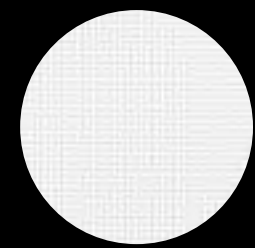

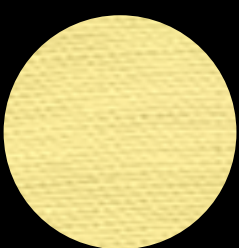



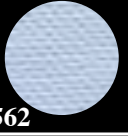





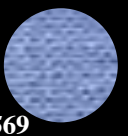

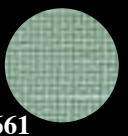
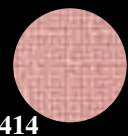

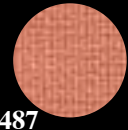

**Code 3300 n°3972909**

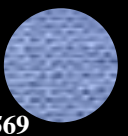

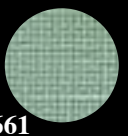
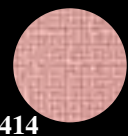
**Code 3300 n°3972904**

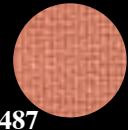

**Code 3300 n°7020600**

	<p><b>Gerstekorrel</b> <b>Code 9890</b> Stofbreedte: 165cm</p> <p>100% katoen wassen 60° - strijken ●●● <b>7,5 count – 30/10cm</b></p> <p>(per stuk 15m of ½ stuk) <b>Stick-ideeën:</b> zie hiernaast</p>	<p><b>Gerstekorrel 7,5 count</b> <b>(code 9890)</b> is een speciaal weefsel van 100% katoen met een uitgesproken vlechtstructuur voor doorstopwerk. Bij voorkeur te borduren met parelkattonen (perlé) n°3 of n°5, waarbij de naald aan de bovenkant van het weefsel onder dubbele draden doorgestoken wordt. Gerstekorreltechniek gaat snel vooruit en is geliefd voor zowel groter als kleiner borduurwerk.</p> <p>(ca. 30 steken / 10cm)</p>		 <p><b>101</b></p>	
<p><b>3300 n°3331903 (P1)</b> (4p.) Gerstekorrel</p>	 <p><b>231</b></p>	 <p><b>11</b></p>	 <p><b>2</b></p>	 <p><b>1</b></p>	
	 <p><b>551</b></p>	 <p><b>471</b></p>	 <p><b>411</b></p>  <p><b>451</b></p>  <p><b>561</b></p>	 <p><b>711</b></p>  <p><b>701</b></p>  <p><b>361</b></p>  <p><b>311</b></p>  <p><b>321</b></p>	
<p><b>3300 n°3331904 (P1)</b> (4p.) Gerstekorrel</p>	<p><b>Cashel</b> <b>Code 9648</b> Stofbreedte: 140cm Gekleurd kaaslinnen 100% linnen wassen 60° - strijken ●●● <b>28 count – 112/10cm</b></p> <p>(per stuk 15m of ½ stuk) <b>Stick-ideeën:</b> zie hiernaast</p>		<p><b>Cashel 28 count</b> <b>(Code 9648)</b> is een 11-dradig gekleurd zuiver linnen (kaaslinnen) voor kruissteek en alle siersteken in een actueel kleuren pallet</p> <p>(ca. 112 steken / 10cm)</p>		 <p><b>100</b></p>  <p><b>101</b></p>
<p><b>3300 n°3281601 (P1)</b> (8p.) Cashel</p>	 <p><b>222</b></p>	 <p><b>227</b></p>	 <p><b>448</b></p>	 <p><b>633</b></p>  <p><b>402</b></p>  <p><b>562</b></p>  <p><b>558</b></p>	
	<p><b>Meran</b> <b>Code 9781</b> Stofbreedte: 140cm</p> <p>40% katoen/60% viscose wassen 60° - strijken ●●● <b>27 count – 107/10cm</b></p> <p>(per stuk 15m of ½ stuk) <b>Stick-ideeën:</b> zie hiernaast</p>		 <p><b>100</b></p>  <p><b>99</b></p>		 <p><b>237</b></p>
<p><b>3300 n°3972910 (P1)</b> (6p.) Meran</p>	 <p><b>524</b></p>	 <p><b>569</b></p>  <p><b>695</b></p>  <p><b>661</b></p>  <p><b>414</b></p>  <p><b>547</b></p>  <p><b>647</b></p>  <p><b>216</b></p>  <p><b>487</b></p>		 <p><b>524</b></p>	
 <p><b>Veracht n.v.</b></p>	<p><b>Meran 27 count</b> <b>(code 9781)</b> is een fijn structuurweefsel. Meran is gelijkmatig geweven, kleurvast en onderhoudsvriendelijk. Te gebruiken voor tafelkleden, lopers, placemats enz. Ook goed geschikt voor hardanger (107 st./10cm)</p>		 <p><b>569</b></p>  <p><b>695</b></p>  <p><b>661</b></p>  <p><b>414</b></p>  <p><b>547</b></p>  <p><b>647</b></p>  <p><b>216</b></p>  <p><b>487</b></p>		 <p><b>524</b></p>

De onderstaande afbeelding toont de originele grootte van de weefsels.

Fein Aïda  
Code 9790

Stern Aïda  
Code 9765



Aïda 1006  
Code 9651

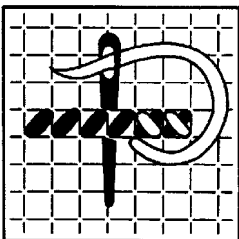

Een kruissteek is een vlakvullende borduursteek. Eerst de grondsteek borduren en daarover komt de deksteek. Onder- en bovensteken moeten steeds in dezelfde richting liggen.

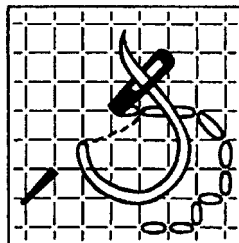

De contoursteek wordt gebruikt voor een mooie aflijning van de kruissteek, voor een mooiere contour.

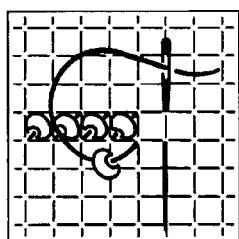

Borduren met parels (rocailles). Dezelfde techniek gebruiken als bij een gewone kruissteek, maar eerst een parel over de naald rijgen.

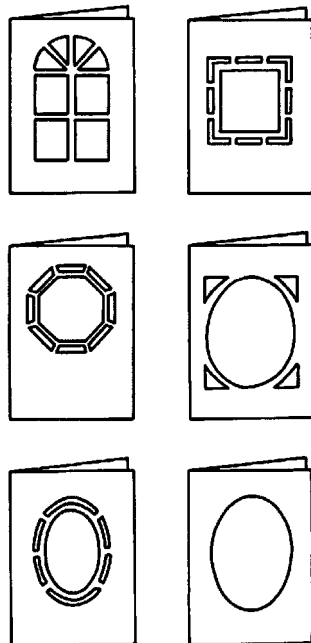

Collectie wenskaarten:  
raadpleeg uw  
vertegenwoordiger aub.



Code 3300 n°1006905 (P1) (4p.)  
Aïda 1006 makkelijke kindermotieven in kruissteek



Code 3300 n°1006906 (P1) (4p.)  
Aïda 1006 makkelijke kindermotieven in kruissteek



Voor de actuele collectie:  
zie pagina 157-158



Voor de actuele collectie:  
zie pagina 157-158



 <p>Voor de actuele collectie: zie pagina 157-158</p>	<p><b>Fein Aïda</b> <b>Code 9790</b> Stofbreedte: 130cm</p> <p>100% katoen wassen 60° - strijken ●●● <b>18 count – 70/10cm</b></p> <p>(per stuk 15m of ½ stuk) <b>Stick-ideeën:</b> zie hiernaast</p>	 <p><b>1</b></p>	 <p><b>101</b></p>	<p><b>Fein Aïda 18 Count (Code 9790)</b> is een 100% katoenen weefsel, voor fijn kruissteekwerk, met bijna “petit-point-uitzicht”. Fein Aïda wordt meestal gebruikt door de ervaren borduurster.</p> <p>(ca. 70 steken / 10cm)</p>
 <p>Voor de actuele collectie: zie pagina 157-158</p>	 <p><b>264</b></p>	 <p><b>685</b></p>	 <p><b>954</b></p>	 <p>®</p>
 <p>Voor de actuele collectie: zie pagina 157-158</p>	<p><b>Stern Aïda</b> <b>Code 9766</b> Stofbreedte: 110cm <b>Code 9765 (◆)</b> Stofbreedte: 150cm</p> <p>100% katoen wassen 60° - strijken ●●● <b>14 count – 54/10cm</b> (per stuk 15m of ½ stuk) <b>Stick-ideeën:</b> zie hiernaast</p>	 <p><b>1 ◆</b></p>	 <p><b>101 ◆</b></p>	<p><b>Stern Aïda 14 Count (Code 9765)</b> Deze aftelstof uit 100% katoen heeft een vlechtverbinding en is o.a. ideaal voor kleinere, elegante tafelkleden in kruissteek. Dit weefsel is daarom ook 150cm breed.</p> <p>(ca. 70 steken / 10cm)</p>
 <p>Voor de actuele collectie: zie pagina 157-158</p>	<p><b>Perl Aïda 11 Count (Code 9780)</b> is een handwerkstof voor middelfijne kruissteek. Speciaal voor tafelkleden, lopers, placemats, theenappen, boekomslagen enz. die met eenvoudige motieven geborduurd worden.</p> <p>↓ (ca. 43,5 steken / 10cm)</p>	 <p><b>589</b></p>	 <p><b>954</b></p>	 <p><b>264 ◆</b></p>
<p><b>3300 n°1006906 (P1) (4p.) Aïda kruissteek voor kinderen</b></p>	<p><b>Perl Aïda</b> <b>Code 9780</b> Stofbreedte: 140cm</p> <p>100% katoen → wassen 60° - strijken ●●● <b>11 count – 43,5/10cm</b></p> <p>(per stuk 15m of ½ stuk) <b>Stick-ideeën:</b> zie hiernaast</p>	 <p><b>1</b></p>	 <p><b>264</b></p>	<p><b>Aïda</b> <b>Code 9651</b> ↓</p> <p>Stofbreedte: 60cm n°1 wit – n°264 gebr.wit 100% katoen wassen 60° - strijken ●●● <b>8 count – 32,5/10cm</b> speciaal voor kinderen (per stuk 15m of ½ stuk) <b>Stick-ideeën:</b> zie hiernaast</p>
 <p><b>3300 n°1006903 (P1) (4p.) Aïda telpatronen voor kinderen</b></p>	<p><b>Aïda Vervaco</b> <b>Code 9370</b> Stofbreedte: 150cm</p> <p>100% katoen wassen 60° - strijken ●●● <b>14 count – 55/10cm</b></p> <p>(per stuk 10m)</p>	 <p><b>1 wit</b></p>	 <p><b>2 champagne</b></p>	 <p><b>1</b></p>
 <p><b>Verachtert n.v.</b></p>	<p><b>Aïda Vervaco</b> <b>Code 9375</b> Stofbreedte: 150cm</p> <p>100% katoen wassen 60° - strijken ●●● <b>18 count – 72/10cm</b></p> <p>(per stuk 10m)</p>	 <p><b>1 wit</b></p>	 <p><b>2 champagne</b></p>	<p><b>Aïda 8 Count (Code 9651) ▲</b> wordt vaak in scholen gebruikt als oefenmateriaal. Deze gelijkmatige, breedmazige weefbinding is bijzonder geschikt voor kruissteek, halve kruissteek en kelim-werk</p> <p>(ca. 70 steken / 10cm)</p>

Richelieu model uit Stick-Idee **Code 3300 n°3225900**

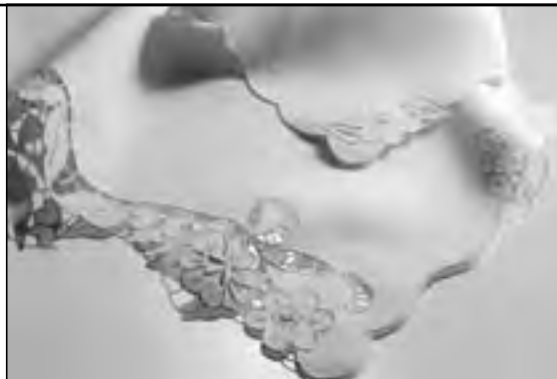

▲ Model 3 uit Stick-Idee **Code 3300 n°3225901**  
▼ Model 4 uit Stick-Idee **Code 3300 n°3225901**



**Code 3300 n°3225901(P1)**  
(8p. + strijkpatronen)  
**Wit- en ajourborduren**



**Code 3300 n°3225900(P1)**  
(6p. + strijkpatronen)  
**Richelieu en Ajour**

**Richelieu** is een ouderwetse handwerktechniek die tegenwoordig weer in de belangstelling staat. Er wordt gewerkt op een dichte, niet aftelbare stof, meestal wit of ecru. Het borduurwerk, dat dik op de stof ligt, is bewerkt met garen in de kleur van de stof. Typerend voor de techniek zijn de open delen. De patronen bestaan uit sierlijke, gebogen lijnen, hoofdzakelijk bloemenvormen, geborduurd met een cordon van dicht op elkaar liggende festonsteken.

**Schaduwborduurwerk:** dit borduurwerk kan alleen geborduurd worden op een doorschijnende stof. Aan de achterkant worden vlakken gevuld met flanelsteken. Aan de goede kant van het werk zijn alleen de kleine, rechte steekjes langs de randen zichtbaar, maar het met flanelsteken gevulde vlak schijnt door de stof heen. De stof is meestal wit. Legt men het kleed op een donkere tafel of op een donker onderkleed, dan is het effect van de flanelsteken het mooist. **Schaduwborduurwerk** wordt meestal gecombineerd met andere borduursteken, zoals steelsteken, knoopjessteken, platsteken, e.d.



Detail techniek schaduwborduren











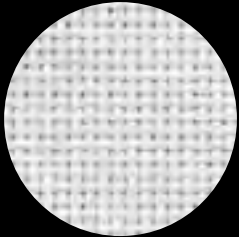
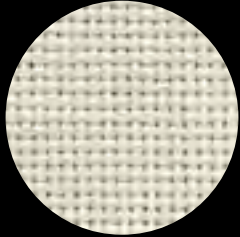

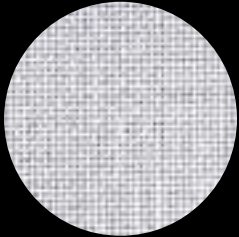
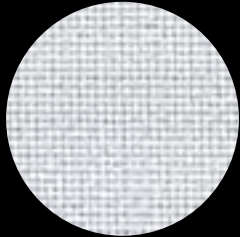

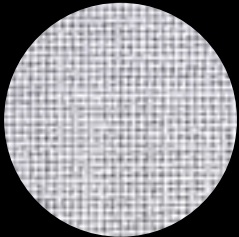
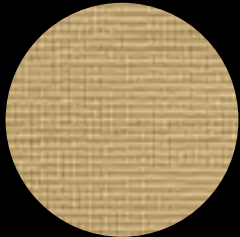
**Code 3300 n°500601 (P1)**  
(4p.) **Tire Fils** stramien  
(met kruissteekpatronen) →

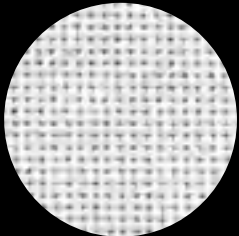

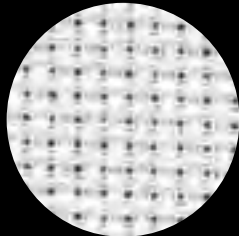
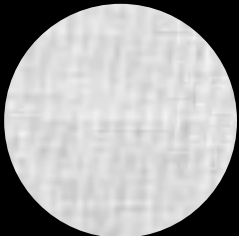
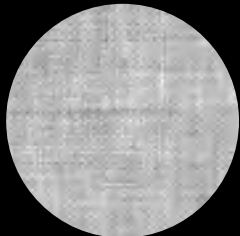
Met **Tire Fils** kunt u op niet-aftelbare stoffen kruissteekmotieven borduren. Het stramien 8 à 10 cm groter knippen, daarna op de stof vast rijgen. Als u het kruissteekmotief heeft geborduurd, het borduurwerk vochtig maken en vervolgens de draadjes er één voor één uittrekken.

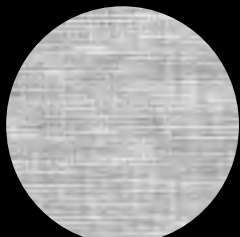
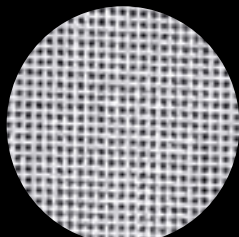

<p><b>Aïda Vervaco</b> <b>Code 9220</b> Stofbreedte: 160cm</p> <p>100% katoen wassen 60° - strijken ●●● <b>14 count – 55/10cm</b></p> <p>(per stuk 15m of ½ st.)</p>	 <p><b>1</b></p>	 <p><b>2</b></p>	<p><b>Aïda Vervaco</b> <b>Code 9345</b> Stofbreedte: 160cm</p> <p>100% katoen wassen 60° - strijken ●●● <b>18 count – 71/10cm</b></p> <p>(per stuk 15m of ½ stuk)</p>	<p><b>1 wit</b></p>  <p><b>2 ecru</b></p>
<p><b>Jobelan</b> <b>Code 9580</b> Stofbreedte: 140cm</p> <p>100% katoen <b>25 count – 100/10cm</b></p> <p>(per stuk 15m of ½ st.)</p>	 <p><b>1 wit</b></p>	<p><b>Hardanger Vervaco</b> <b>Code 9420</b> Stofbreedte: 140cm</p> <p>100% katoen wassen 60° - strijken ●●● <b>22 count – 90/10cm</b></p> <p>(per stuk 15m of ½ stuk)</p>	 <p><b>1</b></p>	 <p><b>10</b></p>
<p><b>Etamine 1-draad</b> <b>Code 9010</b> Stofbreedte: 150cm</p> <p>100% katoen <b>25 count – 100/10cm</b></p> <p>(per stuk 15m of ½ st.)</p>	 <p><b>1 wit</b></p>	 <p><b>10 ecru</b></p>	 <p><b>15 gebr. wit</b></p>	<p><b>Etamine 4-draad</b> <b>Code 9040</b> Stofbreedte: 150cm</p> <p>100% katoen <b>8 count – 31/10cm</b></p> <p style="text-align: center;">↓</p> <p>(per stuk 15m of ½ stuk)</p>
<p><b>Etamine 2-draad</b> <b>Code 9020</b> Stofbreedte: 150cm</p> <p>100% katoen <b>16 count – 62,5/10cm</b></p> <p>(per stuk 15m of ½ st.)</p>	 <p><b>1 wit</b></p>	 <p><b>11 crème</b></p>	 <p><b>15 beige</b></p>	 <p><b>1 wit</b></p>
<p><b>Batiste</b> <b>Code 9490</b> Stofbreedte: 175cm</p> <p>100% katoen wassen 60° - strijken ●●● kinderlaketjes</p> <p>(per stuk 15m of ½ st.)</p>	 <p><b>1 wit</b></p>	<p><b>Glasbatist</b> <b>Code 9205</b> Stofbreedte: 100cm</p> <p>100% polyester wassen 60° - strijken ●●● schaduwborduren</p> <p>(per stuk 15m, 7,5m, 5m)</p>	 <p><b>2 wit</b></p>	 <p><b>15 beige</b></p>
<p><b>Toile Mixte</b> <b>Code 9430</b> Stofbreedte: 158cm</p> <p>50% linnen-50% katoen wassen 40° - strijken ●●● Richelieu</p> <p>(per stuk 20m of ½ st.)</p>	 <p><b>158 ecru</b></p>	<p><b>Schaduwborduurstof</b> <b>Code 9530</b> Stofbreedte: 150cm</p> <p>65% polyacryl-35% katoen 80gr/m<sup>2</sup> wassen 60° - strijken ●●● schaduwborduren</p> <p>(per stuk 15m, 7,5m, 5m)</p>	 <p><b>1 wit</b></p>	<p><b>Tire Fils</b> <b>Code 9210</b> Stofbreedte: 60cm</p> <p style="text-align: center;">↓</p> <p>100% katoen wassen 60° - strijken ●●● <b>22 count – 90/10cm</b> weefsel met (uit-)trekdraden (per stuk 15m, 7,5m, 2,5m)</p>
<p><b>Toile Mixte</b> <b>Code 9430</b> Stofbreedte: 183cm</p> <p>51% linnen-49% katoen wassen 40° - strijken ●●● Richelieu</p> <p>(per stuk 20m of ½ st.)</p>	 <p><b>183 wit</b></p>	<p><b>Schaduwborduurstof</b> <b>Code 9798</b> Stofbreedte: 180cm</p> <p>55% linnen-45% katoen wassen 60° - strijken ●●● schaduwborduren</p> <p>(per stuk 15m, 7,5m, 5m)</p>	 <p><b>100 wit</b></p>	 <p><b>1</b></p>

**Beiersbont**® is een handwerkstof waarop een haast onbeperkte hoeveelheid randen en motieven te borduren is, op een uiterst eenvoudige manier. De randen en motieven worden meestal doorgestopt, d.w.z. dat de borduurdraad onder de dikte, op de stof liggende weefselraden doorgaat. Gebruik voor het borduren een borduurnaald zonder punt en borduur bij voorkeur met een katoenen (glans-) draad die niet te dun is (bv. katoen met breinaalddikte 2,5 of parelgaren n°3).

**Wasvoorschrift:** Beiersbont® bestaat uit 100% katoen en is kleurecht. Wassen op 60° zonder bleekmiddel. Na het wassen kan deze, niet extra voorgekrompen, stof ± 5 à 8% krimpen.

**Enkele gebruiksmogelijkheden:** tafelkleden, servetten, tuintafelkleden, dekservetten, placemats, vingerdoekjes, gordijnen, theemutsen, schortjes, kussen, enz.

**Boekje** met veel uitleg en diverse voorbeelden (enkel in het Nederlands). **Code 3300 n°1** (8 pag. color)

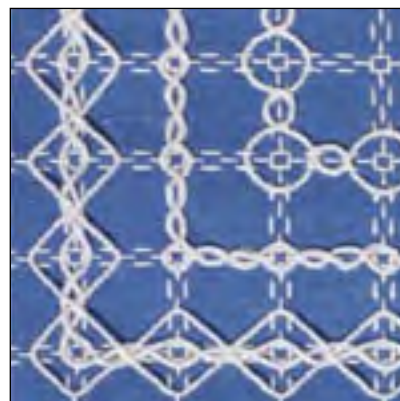
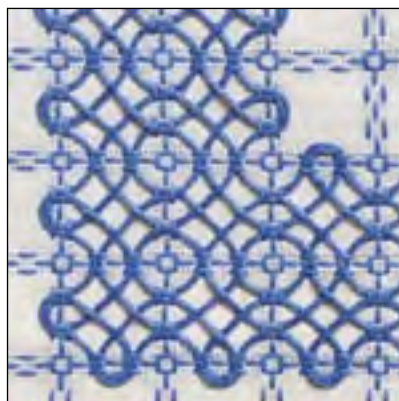

**Code 3300 n°1** (P1) (8p.)  
**Beiersbont:** ideeën en technieken met uitleg (in kleur) (NL.)



2575/1714

2575/1794

2575/1708

2575/1706

**Magic Canvas** is een dreherstramien voor kinderen dat verkrijgbaar is in diverse kleuren. Magic Canvas is uitermate geschikt voor: kruissteek, platsteek, Florentijns borduurwerk (lange, evenwijdige platsteken), kralenborduurwerk, rijgsteektechniek, enz. gemakkelijk te bewerken met 6-draads splijtgaren van DMC.









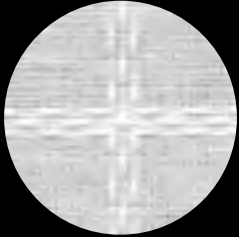
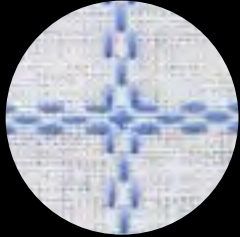
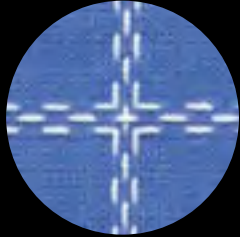
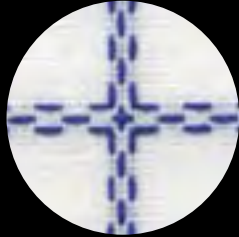
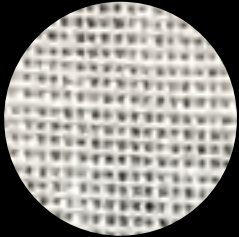
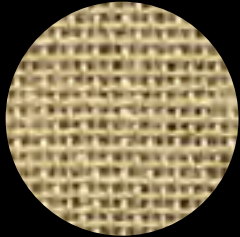
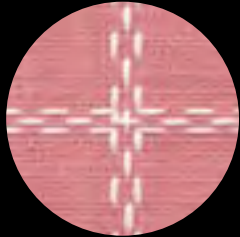
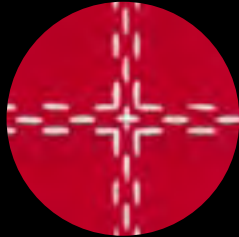
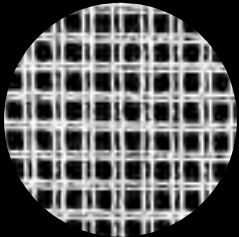
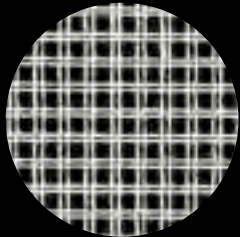
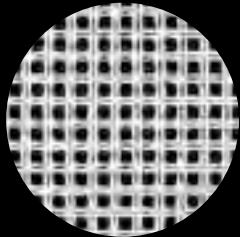
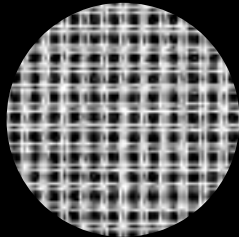

**Magic Canvas** is een 14-count/inch dreherstramien (56 steken/10cm) 100% katoen.

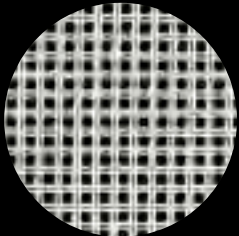
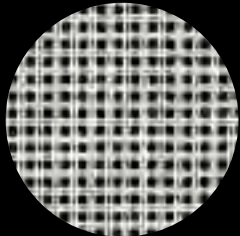
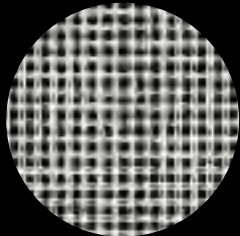
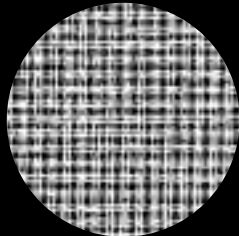
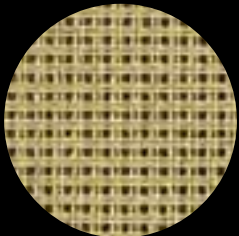
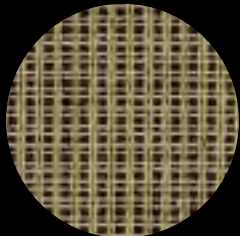
**Stick-idee:** boekje boordevol ideeën **code 3300 n°9614600** (24 pag. color/NL-Fr-E-D) zie afbeelding hiernaast. Magic Canvas is verkrijgbaar aan de meter (**code 9650**: breedte 100cm – per stuk 15m of ½ stuk) of met een startassortiment precuts (voorgesneden stukjes) **code 1649 n°1** (11 kleuren x 6 stukjes van 33x42cm + 10 stick-ideeën + 1 poster)

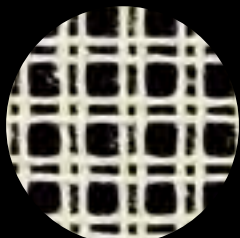
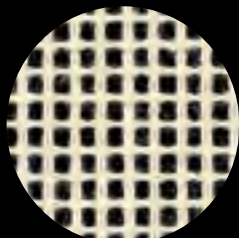
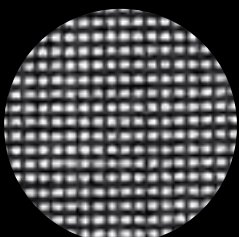
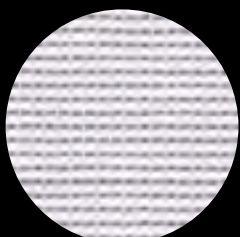

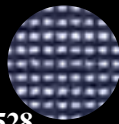
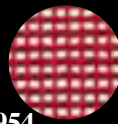
**Code 3300 n°9614600**  
Boordevol prachtige ideeën voor kinderen met **Magic Canvas** (NL-Fr-D) (P1) (24p)

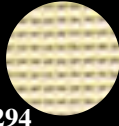
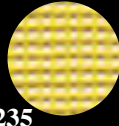

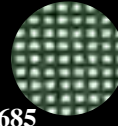
<p><b>Beiersbont®</b>  <b>Code 9540</b>            Stofbreedte: 160cm              100% katoen              (per stuk 20m of ½ st.)</p>	 <p>1</p>	 <p>67</p>	 <p>334</p>	 <p>121</p>		
<p><b>Jute</b>  <b>Code 9510</b>            Stofbreedte: 130cm              100% jute              (per stuk 15m, 7,5m, 5m)</p>	 <p>1 wit</p>	 <p>2</p>	 <p>3326</p>	 <p>321</p>		
<p><b>Canevas stramien</b>  <b>wit</b>  <b>Code 9055</b>            Breedte: 60cm            100% katoen            gobelin, tapisserie            steken per 10m            26-30-34-38            40-44-48-52            (per st. 15m/7,5m/5m)</p>	 <p>26</p>	 <p>30</p>	 <p>34</p>	 <p>38</p>		
	 <p>40</p>	 <p>44</p>	 <p>48</p>	 <p>52</p>		
<p><b>Canevas stramien bruin normaal</b>  <b>Code 9100</b>            Breedte: 50cm - 60cm            100% katoen            voor gobelin, tapisserie            40 steken per 10m              (per st. 15m, 7,5m, 5m)</p>		<p><b>Canevas stramien bruin luxe finishing</b>  <b>Code 9120</b>            50-60-75-90-120cm            100% katoen            voor gobelin, tapisserie            39 steken per 10cm              (per stuk 15m, 7,5m, 5m)</p>		<p><b>Dreher Stramien</b>  <b>Code 9320</b>            Breedte: 45cm              100% katoen            voor platsteek en            knooptechniek            29 steken per 10cm            (per stuk 15m, 7,5m, 5m)</p>		
<p><b>Soedan stramien/canevas</b>  <b>Code 9300</b>            Breedte: 50            60-80-100-150cm            100% katoen            18 steken per 10cm              (per st. 15m, 7,5m, 5m)</p>		<p><b>Smyrna Stramien/canevas</b>  <b>Code 9350</b>            Breedte: 50-60-70-80            100-120-150-200cm            100% katoen            smyrna knooptechniek            13 steken per 10cm              (per stuk 15m, 7,5m, 5m)</p>				
<p><b>Magic Canvas</b>  <b>Code 9650</b>            Stofbreedte: 100cm  <b>14 count – 56/10cm</b>            100% katoen              (per stuk 15m of ½ st.)</p>	 <p>95</p>	 <p>713</p>	 <p>503</p>	 <p>528</p>	 <p>954</p>	 <p>409</p>
			 <p>294</p>	 <p>235</p>	 <p>628</p>	 <p>685</p>

**Davosa** 18count (code 9670 = 140cm – code 9830 = 180cm) is een handwerkstof uit meervoudig getwijnd speciaal katoengaren, waardoor het weefsel vol en vast aanvoelt. Deze stof is onderhoudsvriendelijk, krimpt weinig en is gemakkelijk te strijken. Davosa is beschikbaar in zachte pasteltinten en krachtige decoratiekleuren. Davosa is ideaal voor elke borduurtechniek, meer bepaald voor kruissteek, ajour, hardanger, openzoomsteek, en wordt ook gebruikt voor kleine en grote tafelkleden, placemats, wandtapijten enz... De draden kunnen gemakkelijk geteld en uitgetrokken worden.  
(100% katoen) (ca. 71 draden/10cm)

1 ♦

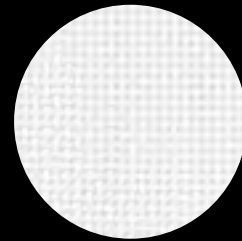

**Davosa**  
Code 9670 (140cm)  
Code 9830 (180cm) (♦)  
**18 count – 71/10cm**  
100% katoen  
lichte kleuren: wassen 95°  
donkere kleuren: wassen 60°  
strijken ●●●

(per stuk 15m of ½ st.)

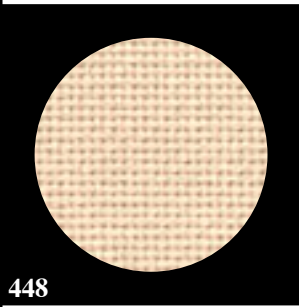

448

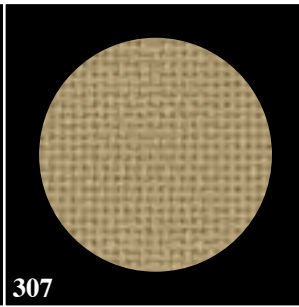

307

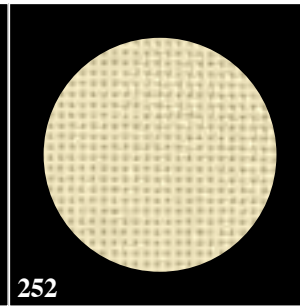

252

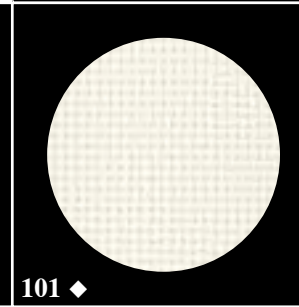

101 ♦



**3300 n°3770612 (P1)**  
(4p.) **Davosa**  
Hardanger Kerstmis

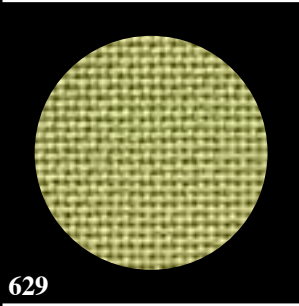

629

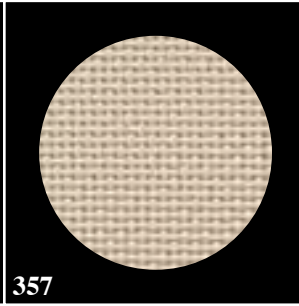

357

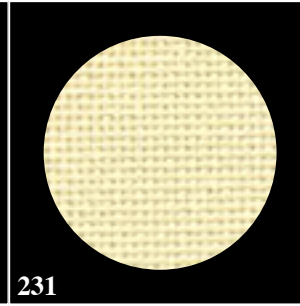

231

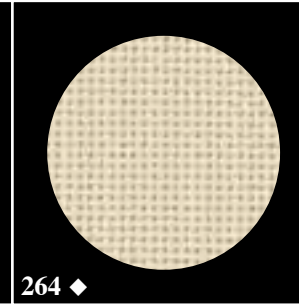

264 ♦



**3300 n°3770911 (P1)**  
(6p.) **Davosa**  
Hardanger doekjes

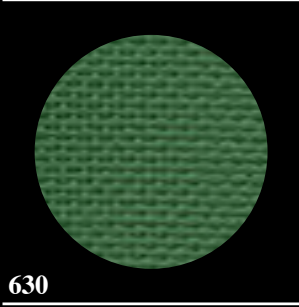

630

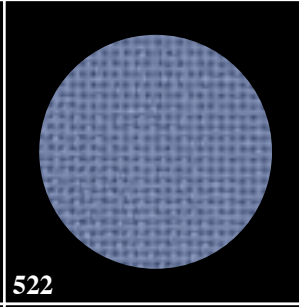

522

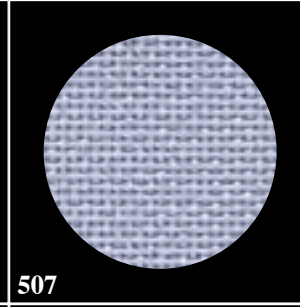

507

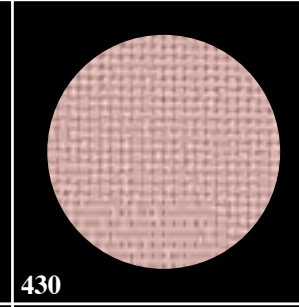

430

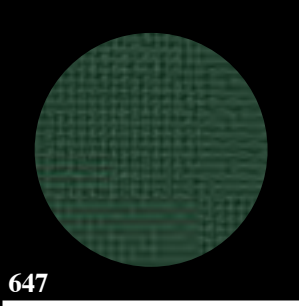

647

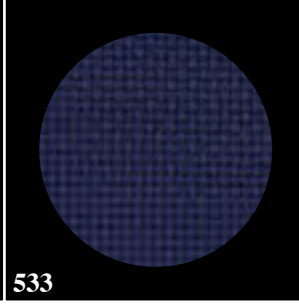

533

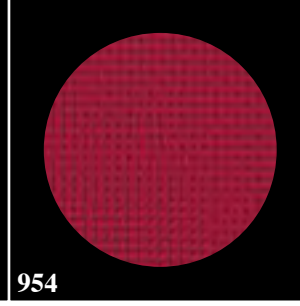

954

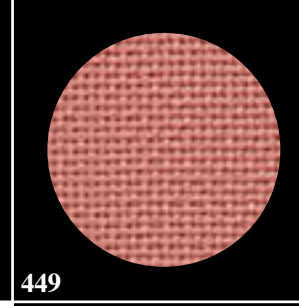

449



70

**Smyrna Dreher**  
Code 9355  
70cm

13/10 cm  
100% katoen



(per stuk 15m of ½ st.)

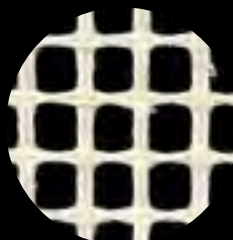











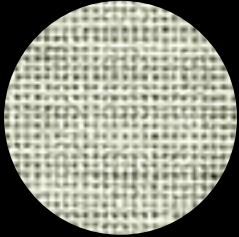
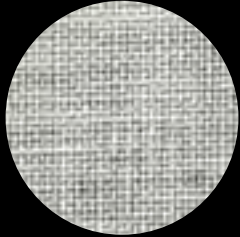

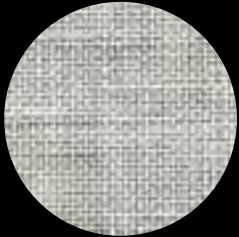

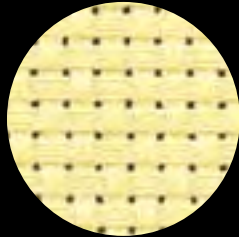

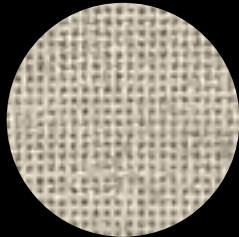
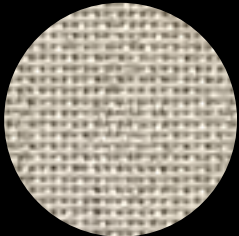
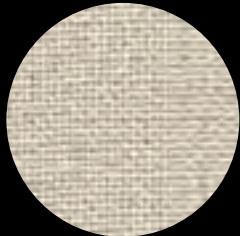
20

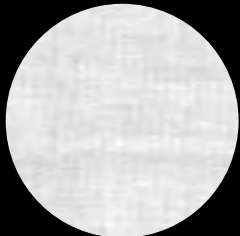
**Muslin met dessin**  
Code 9988 n°20  
Stofbreedte: 113cm  
100% katoen  
makkelijk te strijken,  
wordt vooral gebruikt als  
achterkant van quilts en  
kussens (USA)  
(ca. 2% krimp max.)  
(per stuk 20 yrd of ½ stuk)

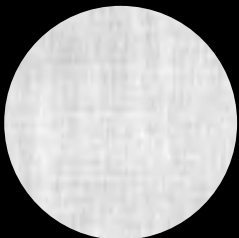

21

**Muslin met dessin**  
Code 9988 n°21  
Stofbreedte: 113cm  
100% katoen  
makkelijk te strijken,  
wordt vooral gebruikt als  
achterkant van quilts en  
kussens (USA)  
(ca. 2% krimp max.)  
(per stuk 20 yrd of ½ stuk)

<p><b><u>Kaaslinnen</u></b> <b>Code 9520</b> Stofbreedte: 140cm 100% linnen wassen 40°-strijken ●●● n°8: 80/10cm n°10: 100/10cm n°12: 120/10cm n°14: 140/10cm (per stuk 15m of ½ st.)</p>	 <p>8</p>	 <p>10</p>	<p>◀ <b>Kaaslinnen</b> of borduurlinnen is ideaal voor kruissteek en traditioneel borduurwerk met de glans en de natuurlijke aanblik van linnen. De stof is licht gesteven om gemakkelijk te borduren. Kaaslinnen is zowel geschikt voor beginners als gevorderden.</p> <p><b>Panama</b> is een weefsel in vlechtverbinding dat veel gebruikt wordt voor grotere werken, maar ook geliefd is in scholen vanwege de duidelijk zichtbare binding (kruissteek, spansteek, doorrijghandwerk)</p>	
	 <p>12</p>	 <p>14</p>	<p><b><u>Panama</u></b> <b>Code 9550</b> Stofbreedte: 150 cm 9-draad 100% katoen</p> <p><b>6 count - 24/10cm</b></p> <p>(per stuk 15m of ½ st.)</p>  <p>12</p>	
<p><b>Floba en Fein Floba</b> zijn aftelstoffen en vlokvezelweefsels met de natuurlijke uitstraling van gemengde linnendraden (30%) en viscose (70%). Vlokvezelweefsels hebben vele toepassingen omdat ze sterk zijn en voor vele borduurtechnieken geschikt zijn bv. ook voor doorstopwerk. De draden kunnen gemakkelijk geteld en uitgetrokken worden. Deze stof wordt voornamelijk gebruikt voor tafelkleden en kussens, maar ook voor boekomslagen en kleine handwerken.</p>	 <p>9820/53</p>	<p><b><u>Fein Floba - Code 9820</u></b> Stofbreedte: 140cm ◀ <b>25 count - 100/10cm</b> ▶ <b><u>Floba - Code 9880</u></b> Stofbreedte: 140+170cm ▶ <b>18 count - 68,5/10cm</b> ◀ 30% linnen/70% viscose wassen 30°-strijken ●●●</p> <p>(per stuk 15m of ½ st.)</p>	 <p>9880/53</p>	
<p><b><u>Flocka 70</u></b> <b>Code 9230</b> Stofbreedte: 140cm <b>18 count - 70/10cm</b> 70% viscose/30% linnen wassen 30°-strijken ●●●</p> <p>(per stuk 15m of ½ st.)</p>	 <p>70</p>	<p><b><u>Flocka 100</u></b> <b>Code 9230</b> Stofbreedte: 140cm <b>25 count - 100/10cm</b> 70% viscose/30% linnen wassen 30°-strijken ●●●</p> <p>(per stuk 15m of ½ st.)</p>	 <p>100</p>	 <p>Verachtert n.v.</p>
<p><b><u>Muslin</u></b> <b>Code 9485</b> Stofbreedte: 113cm</p> <p>100% ongebleekt katoen wassen 30°-strijken ●● achterkant quilt/kussens voorgewassen, minimale krimp 2% (per stuk 15 yards)</p>	 <p>1</p>	 <p>2</p>	<p><b><u>Costa</u></b> <b>Code 9475</b> Stofbreedte: 150cm</p> <p>75% katoen/25%polyamide</p> <p>(per stuk 15m of ½ st.)</p>	 <p>1</p>
<p><b><u>Muslin</u></b> <b>Code 9481</b> Stofbreedte: 240cm</p> <p>100% ongebleekt katoen wassen 30°-strijken ●● achterkant quilt/kussens voorgewassen, minimale krimp 2% (per stuk 10 m.)</p>	 <p>1</p>	 <p>2</p>	<p><b><u>Balkatoen</u></b> <b>Code 9470</b> Stofbreedte: 160cm</p> <p>100% katoen wassen 60°-strijken ●●●</p> <p>(per stuk 15m of ½ st.)</p>	 <p>1</p>
<p><b><u>Muslin</u></b> <b>Code 9480</b> Stofbreedte: 225cm</p> <p>100% ongebleekt katoen wassen 30°-strijken ●● achterkant quilt/kussens voorgewassen, minimale krimp 2% (per stuk 15 yards)</p>	 <p>1</p>	 <p>2</p>	<p><b><u>Katoen</u></b> <b>Code 9581/2 (ecru)</b> Stofbreedte: 155cm</p> <p>◀ 140 gr/m² ▶ 100% katoen</p> <p>(per stuk 15m of ½ st.)</p>	 <p>2</p>

**STOP**

**VERVACO - RUNNERS**

(hoge kwaliteit / lage prijs)

**Aïda borduurstof**

**Vervaco**

**Code 9370**

n°1 wit - n°2 champagne  
14 count – 55/10cm

Stofbreedte: 150cm  
100% katoen

(per stuk 10m)

1

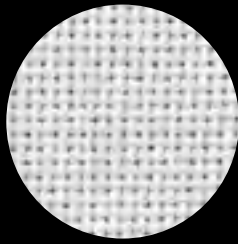

2

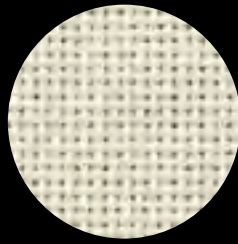

**Aïda borduurstof**

**Vervaco**

**Code 9375**

n°1 wit - n°2 champagne  
18 count – 72/10cm

Stofbreedte: 150cm  
100% katoen

(per stuk 10m)

1

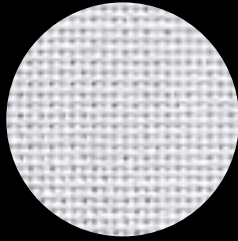

2



**Kaaslinnen n°10**

**Vervaco**

**Code 9520**

n°10

25 count – 100/10cm

Stofbreedte: 140cm  
100% linnen

(per stuk 15m of ½ st.)

10

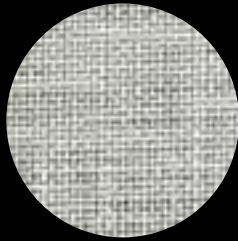

**Vervaco - Aïdaband**

**Code 3654**

Witte kleur

Breedten:

n°3 - 3cm

n°5 - 5cm

n°8 - 8cm

n°10 - 10cm

100% katoen - P20m.

(zie ook Aïda pag. 165...)

**Etaminette 1-dr.**

**Vervaco**

(type Lugana 9802).

**Code 9380**

n°1 wit - n°2 champagne  
25 count – 100/10cm

Stofbreedte: 160cm  
100% katoen

(per stuk 10m)

1

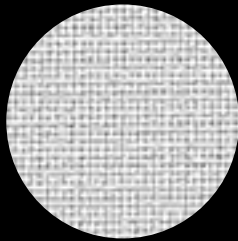

2

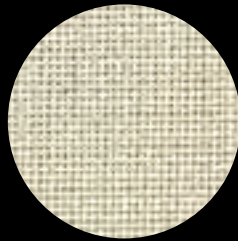

**Code 9230**

**n°70 - Flocka 70**

18 ct. – 70/10cm

(type Floba 9880).

**n°100 - Flocka 100**

25 ct. – 100/10cm

(type Floba 9820)

Stofbreedte: 140cm

70% viscose/30% linnen

(per stuk 15m of ½ st.)

70

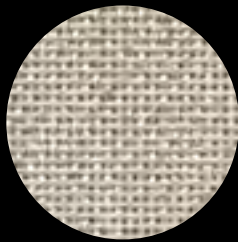

100

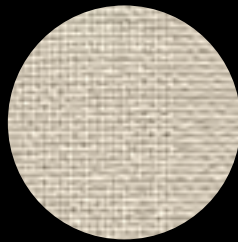

Prijsgunstige handenvrije

**Borduurloop – Vervaco**

**Code 1332 n°3**

Lens: Ø 11cm

Vergroting: 2,5 x

Extra lens: 5 x

Verstelbare halskoord

Schuifblister (P5)

Vervaco – Scharen  
toppers zijn o.a. ▶

**Scherpe borduurschaartjes**

(zie pagina 209)

**FiXiT-kwaliteitsscharen**

(zie pagina 211)

**Beste stoffenschaar**

(zie pagina 210)

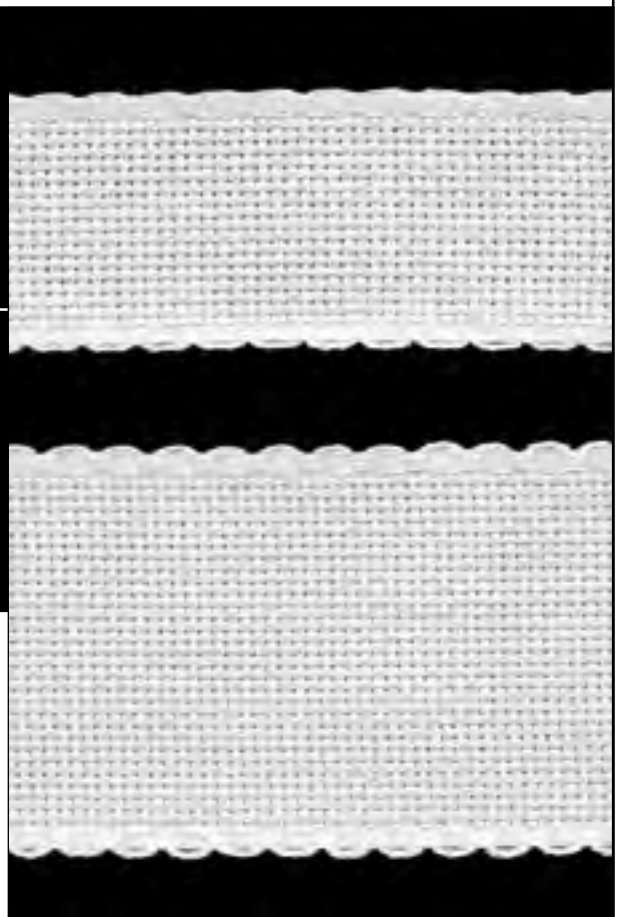



**Code 9857 - Cotton Anne Cloth - 145cm**



**18 count**  
n°100 wit  
n°321 crème  
100% katoen  
wassen 60° - strijken ●●●  
(per stuk 15m of ½ stuk)



**Code 9657 - Norderney - 170cm**



n°012 champagne  
n°100 wit  
n°101 gebroken wit  
100% katoen  
wassen 60° - strijken ●●●  
(per stuk 15m of ½ stuk)

**Code 9646 - Palisade - 170cm**



**14 count**  
n°100 wit  
n°101 gebroken wit  
n°264 ecru  
100% katoen  
wassen 60° - strijken ●●●  
(per stuk 15m of ½ stuk)

**Code 9655 - Mosaik - 140cm**



**20 count**  
n°015 gebroken wit/blauw  
n°099 ivoor  
n°101 gebroken wit  
52% katoen / 48% viscose  
wassen 60° - strijken ●●●  
(per stuk 15m of ½ stuk)



**Code 9777 n°53 – Floba Carree – 170cm**  
(per stuk 15m of ½ stuk)



**17 count – 69/10cm**  
70% viscose – 30% linnen - wassen 30° - strijken ●●●  
Kant: **code 3650 n°729601**  
Stick-idee: **code 3300 n°7617600 (P1) (6p.)**

**Code 9662 n°53 – Anne Floba – 145cm**  
(per stuk 15m of ½ stuk)



**17 count – 69/10cm**  
70% viscose – 30% linnen - wassen 60° - strijken ●●●  
Stick-idee: **code 3300 n°7615900 (P1) (6p.)**

**Code 9658 - Skagen - 170cm**  
n°12 champagne – n°31 naturel – n°100 wit – n°101 gebr.wit –  
n°118 wit/goud – n°647 d.groen – n°954 rood



**14 count – 54/10cm - 100% katoen - wassen 60° - strijken ●●●**  
Kant: **code 3650 n°729801 (wit) of n°7298954 (rood)**  
Stick-idee: **code 3300 n°1306600 (P1) (4p.)**  
(per stuk 15m of ½ stuk)

**Code 9653 – Dover – 170cm**  
(per stuk 15m of ½ stuk)



n°100 wit – n°101 gebroken wit  
**25 count – 100/10cm**  
100% linnen - wassen 60° - strijken ●●●  
Stick-idee: **code 3300 n°7609600 (P1) (6p.)**

**Code 9620 – Damast “Dacapo” – 170cm**  
(per stuk 15m of ½ stuk)



n°2464 001 wit - n°2464 012 champagne

Damast met aïdaband van 30cm breedte in het midden van de stof.  
10 x borduurvoorbeeld (6 p.) bijgeleverd bij 15m.

**11 count** - 40/10cm - 55% katoen – 45% viscose - wassen 95° - strijken ●●●



**Damast – Pünktchen** (Puntjesdamast)

Breedtes en kleuren zie **pagina 137**

Pünktchendamast leveren wij ook **afgewerkt op maat** (zie pag. 136)



**Code 1661** bijhorende servetten  
**Sonate** en **Champagne** met aïdavlak  
(voor bv. naam-initialen)  
Zie **pagina 156** voor meer info  
en Stick-ideeën.



**VERVACO – CONFECTIE (MAATWERK)**

Met deze nieuwe service kunt u via Vervaco nu ook tafelkleden in o.a. handwerkstoffen “afgewerkt” en “op maat” aan uw klanten aanbieden.

**ROND – VIERKANT – RECHTHOEK – OVAAL**

Verschillende maten en afwerktechnieken en verschillende stoffen

**Afwerkingmogelijkheden**



**Voor afgewerkte kleden op maat werken we als volgt:**

1. wij ontvangen uw order, bij voorbaat voor donderdagmiddag
2. wij noteren de gewenste stof en de juiste tafelmaat
3. wij noteren de gewenste afwerkingstechniek
4. deze gedetailleerde order wordt “direct” gemaïld aan het confectieatelier
5. de gewenste stof ligt op voorraad in het confectieatelier in Tunesië
6. elke woensdag ontvangen we goederen vanuit Tunesië
7. uw gewenste tafelkleed op maat wordt per post aan uw adres verstuurd op donderdag.

(Vraag de folder met extra informatie en prijzen)  
(maatkleden bestellen kan vanaf midden 2003)

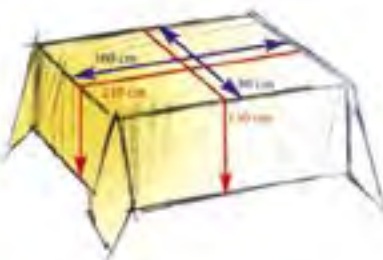
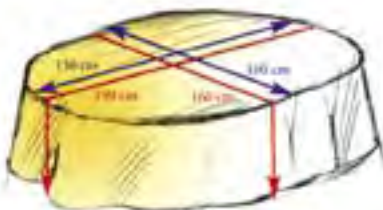

**Hoekige tafels – voorbeelden**  
**Tafelmaat Tafelkleedmaat**

**80x80cm**  
breedte: 80+25+25 = **130cm**  
lengte: 80+25+25 = **130cm**  
(stofbreedte: 140cm)

**80x120cm**  
breedte: 80+25+25 = **130cm**  
lengte: 120+25+25 = **170cm**  
(stofbreedte: 140cm)

**80x160cm**  
breedte: 80+25+25 = **130cm**  
lengte: 160+25+25 = **210cm**  
(stofbreedte: 140cm)

**80x220cm**  
breedte: 80+25+25 = **130cm**  
lengte: 220+25+25 = **270cm**  
(stofbreedte: 140cm)

**90x240cm**  
breedte: 90+25+25 = **140cm**  
lengte: 240+25+25 = **290cm**  
(stofbreedte: 140cm)

**Ronde tafels – voorbeelden**  
**Tafelmaat Tafelkleedmaat**

**Ø 80-90cm**  
Ca Ø130 (80+25+25 = **130cm**)  
(stof nodig: 140x 40cm)

**Ø 100-110cm**  
Ca Ø150 (100+25+25 = **150cm**)  
(stof nodig: 150/160 x 170/180cm)

**Ovalen tafels – voorbeelden**  
**100/130cm**

breedte: 100+30+30 = **160cm**  
lengte: 130+30+30 = **190cm**  
(stofbreedte: 170 of 180cm)

**100/160cm**  
breedte: 100+30+30 = **160cm**  
lengte: 160+30+30 = **220cm**  
(stofbreedte: 170 of 180cm)

**Partner-set – voorbeelden**

(Tête à tête – overlangse kleden)  
**80x140cm**  
breedte: 80+25+25 = **130cm**  
lengte: = **140cm**

① **Languetteboord**  
(afwerking met bekjes van ca. 3cm)  
(stofbreedte verlies is bijna nihil)



- ② **Picotboord** (gaatjesboord) ca.3cm  
(is ca. 4x3cm stofbreedte verlies)
- ③ **Smalle platte zoom** van ca. 2,5cm  
(is ca. 2x2,5cm stofbreedte verlies)
- ④ **Brede platte zoom** van ca. 5cm  
(is ca. 2x5cm stofbreedte verlies)

**Overzicht “maatwerk-stoffen”**

Pagina 136: Sylt 170cm (alle kleuren)  
Pagina 137: Pünktchen – code 9620 (170cm) (n°1-12-204-647-...)  
Pagina 138: Damast Olivia (2 breedtes, 2 kleuren)  
Pagina 139: Damast Obensburg (2 breedtes, 2 kleuren)  
Pagina 144: Damast Estrella (3 kleuren)  
Pagina 145: alle stoffen  
Regelmatig gevraagde stoffen liggen in ons confectieatelier op voorraad en kunnen snel geleverd worden.  
(vraag steeds info aan onze verkoopsdienst)











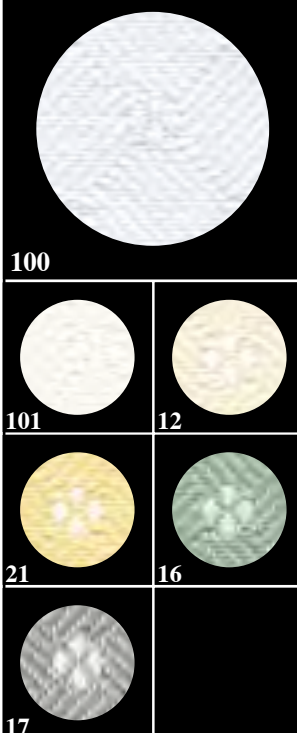



**Code 9153 – Sylt 170cm**

100% katoen

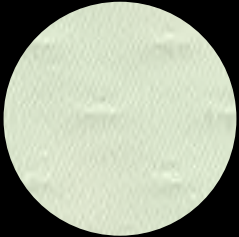
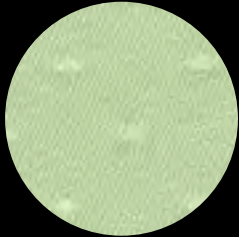
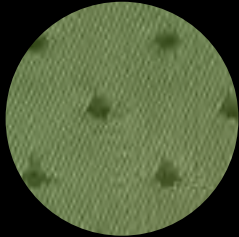
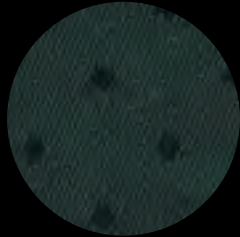
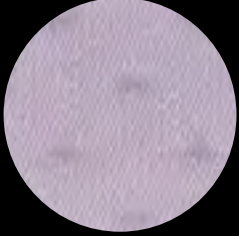
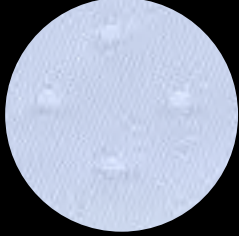
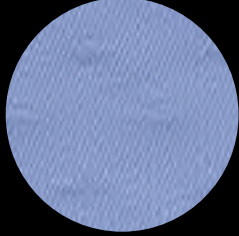
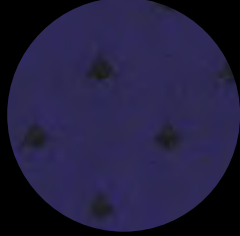
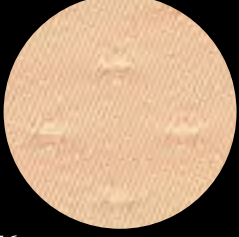
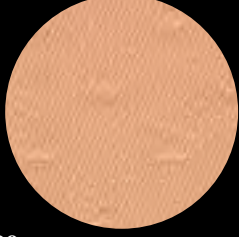
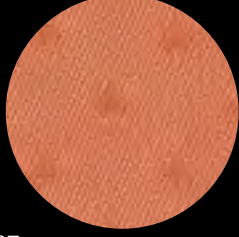

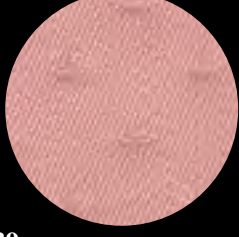
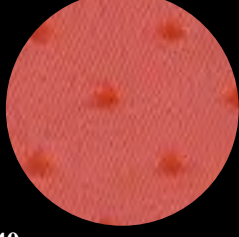
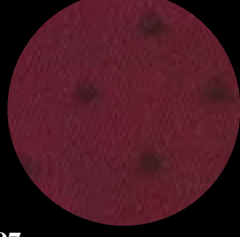
Vraag onze aparte folder “confectie en maatwerk – Vervaco” : raadpleeg uw vertegenwoordiger voor meer gedetailleerde informatie: bestelformulieren, codes, nummers, prijzen, levertermijn, stofdessins, ...



<p><b>Damast</b> <b>Art. 2168</b> (per stuk 15m of ½ stuk)</p> <p><b>Code 9600</b> (❖) Breedte: 140cm</p> <p><b>Code 9620</b> (●) Breedte: 170cm</p> <p><b>Code 9640</b> (▲) Breedte: 200cm</p> <p><b>Code 9630</b> (■) Breedte: 280cm</p> <p>(per stuk 15m of ½ stuk) 55% katoen 45% viscose</p>	 1 ❖●▲■	 101 ❖●▲	 12 ❖●▲■	 218 ❖●▲
	 211 ❖●	 255 ❖●	 204 ❖●	 235 ❖●▲
<p><b>Zweigart</b> <b>Pünktchen</b> “Puntjesdamast”</p> <p>breedte: <b>140-170-200cm</b> <b>280cm:</b> in 001 en 012: te bestellen</p> <p>Deze damaststof heeft <u>geen</u> ingeweven borduurvlakken en wordt meestal gebruikt om mooie “ondertafelkleden”, “servetten” en “boventafelkleden” te maken zonder borduurwerk. Deze damast is onverslijtbaar en gemakkelijk in onderhoud.</p> <p><b>Pünktchendamast</b> is in heel veel mooie kleuren beschikbaar (zie kleurenkaart)</p> <p><b>Pünktchendamast</b> leveren wij ook “afgewerkt op maat” (zie pagina 136)</p> <p>Afbeelding Pünktchen zie pagina 135</p>	 855 ❖●	 518 ❖●▲	 529 ❖●	 528 ❖●
 456 ❖●▲	 499 ❖●	 487 ❖●	 954 ●	
 406 ❖●▲	 439 ❖●▲	 840 ❖●	 997 ●	
 77 ❖●	 7 ❖●	 876 ❖●	 785 ❖●	

### Damast "Andante" ▶

**Code 9600** (140cm)  
n°2534 001 (wit)  
n°2534 012 (champagne)  
n°2534 101 (gebroken wit)  
n°2534 518 (licht blauw)  
n°2534 602 (licht groen)

**Code 9620** (170cm)  
n°2534 001 (wit)  
n°2534 012 (champagne)  
n°2534 101 (gebroken wit)  
n°2534 518 (licht blauw)  
n°2534 602 (licht groen)

55% katoen/45% viscose  
(per stuk 15m of ½ stuk)

*De collectie "damasten" van Zweigart  
verandert snel. Raadpleeg steeds de actuele  
collectie van onze vertegenwoordigers.*



### ◀ Damast "Olivia"

**Code 9600** (140cm)  
n°2537 001 (wit)  
n°2537 012 (champagne)

**Code 9620** (170cm)  
n°2537 001 (wit)  
n°2537 012 (champagne)

55% katoen/45% viscose  
(per stuk 15m of ½ stuk)

### Damast "Daisy" ▶

**Code 9600** (140cm)  
n°2681 100 (wit)  
n°2681 012 (champagne)

**Code 9620** (170cm)  
n°2681 100 (wit)  
n°2681 012 (champagne)

100% katoen  
(per stuk 15m of ½ stuk)



### Damast "Obensburg"

**Code 9600** (140cm)  
**n°2184 001** (wit)  
**n°2184 012** (champagne)

**Code 9620** (170cm)  
**n°2184 001** (wit)  
**n°2184 012** (champagne)

55% katoen/45% viscose  
(per stuk 15m of ½ stuk)

*De collectie "damasten" van Zweigart  
verandert snel. Raadpleeg steeds de actuele  
collectie van onze vertegenwoordigers.*

### Damast "Seehof"

**Code 9600** (140cm)  
**n°2180 001** (wit)

55% katoen/45% viscose



### Damast "Lobelia"

**Code 9600** (140cm)  
**n°2522 001** (wit)  
**n°2522 012** (champagne)  
**n°2522 101** (gebroken wit)  
**n°2522 456** (zalm)

**Code 9620** (170cm)  
**n°2522 001** (wit)  
**n°2522 012** (champagne)  
**n°2522 101** (gebroken wit)  
**n°2522 211** (lichtgeel)  
(per stuk 15m of ½ stuk)  
55% katoen/45% viscose



**Damaststoffen van Zweigart** zijn een begrip en hebben een vaste waarde in elke handwerkzaak. Damaststoffen zijn verkrijgbaar op de breedtes **140cm** (normale tafels) en **170cm** (ovale en ronde tafels).

Zweigart damasten (55% katoen / 45% viscose) kunnen dan ook ontelbare keren gewassen worden op 60°C, strijken ●●●.

Damaststoffen kunnen gebruikt worden voor zowel alledaags gebruik als voor de feesttafel. (zelfs wijnvlekken zijn gemakkelijk te verwijderen.)

In de collectie damaststoffen om te borduren zijn er dessins met "**ingeweven tekening**" en dessins met "**aïdavlakken**" (borduurpatroon naar keuze).

Vanwege de gemakkelijheid worden dessins met "**ingeweven tekening**" het best verkocht.





**Code 3650** (P25m)

n°7170.01 – wit  
80% katoen/20% viscose

n°7170.18 – goud  
65% cupro/35% viscose

**Code 3650**

n°7207.01 – wit  
kleuren: 31-44-51-55  
18-28  
38% katoen/62% viscose

**Code 3650**

n°7251.01 – wit  
kleuren: 2-11-12-48  
51-52-64-76  
50% katoen/50% viscose



**Verachtert n.v.**

**Code 3650**

n°7387.01 – wit  
kleuren: 11-12-72-99  
52% gemerceriseerde  
katoen/48% viscose

**Code 3650**

n°7298.01 – wit  
kleuren: 11-99  
100% katoen

**Code 3650**

n°7279.01 – wit  
n°7279.02 – lichtgeel  
70% katoen/30% viscose



**Code 3650** (P25m)

**Code 3650**

n°7246.01 – wit  
62% katoen/38% viscose  
kleuren: zie kleurkaart

**Code 3650**

n°7227.01 – wit  
kleuren: zie kleurkaart  
100% katoen

**Code 3650**

n°7216.01 – wit  
kleuren: zie kleurkaart  
70% katoen/30% viscose

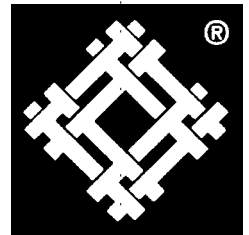

**Code 3650**

n°7483.01  
kleuren: zie kleurkaart  
92%katoen/8%viscose

**Code 3650**

n°7261.01 – wit  
kleuren: zie kleurkaart  
60% gemerceriseerde  
katoen/40% viscose

**Code 3650**

n°7391.01 – wit  
kleuren: zie kleurkaart  
55% gemerceriseerde  
katoen/45% viscose



Kleurkaart van pagina hiernaast		7216	7227	7246	7261	7391	7483	7216	7227	7246	7261	7391	7483	7216	7227	7246	7261	7391	7483
		<input type="checkbox"/>	<input type="checkbox"/>	<input type="checkbox"/>	<input type="checkbox"/>	<input type="checkbox"/>	<input type="checkbox"/>	<input type="checkbox"/>	<input type="checkbox"/>	<input type="checkbox"/>	<input type="checkbox"/>	<input type="checkbox"/>	<input type="checkbox"/>	<input type="checkbox"/>	<input type="checkbox"/>	<input type="checkbox"/>	<input type="checkbox"/>	<input type="checkbox"/>	<input type="checkbox"/>
	1							60						72					
	wit							l.grijs/groen						lichtgrijs					
	17	<input type="checkbox"/>	<input type="checkbox"/>	<input type="checkbox"/>	<input type="checkbox"/>	<input type="checkbox"/>	<input type="checkbox"/>	<input type="checkbox"/>	<input type="checkbox"/>	<input type="checkbox"/>	<input type="checkbox"/>	<input type="checkbox"/>	<input type="checkbox"/>	<input type="checkbox"/>	<input type="checkbox"/>	<input type="checkbox"/>	<input type="checkbox"/>	<input type="checkbox"/>	<input type="checkbox"/>
	wit-zilver							63						71					
								pistache						grijs					
	18	<input type="checkbox"/>	<input type="checkbox"/>	<input type="checkbox"/>	<input type="checkbox"/>	<input type="checkbox"/>	<input type="checkbox"/>	<input type="checkbox"/>	<input type="checkbox"/>	<input type="checkbox"/>	<input type="checkbox"/>	<input type="checkbox"/>	<input type="checkbox"/>	<input type="checkbox"/>	<input type="checkbox"/>	<input type="checkbox"/>	<input type="checkbox"/>	<input type="checkbox"/>	<input type="checkbox"/>
	wit-goud							62						76					
								lichtgroen						middengrijs					
	28	<input type="checkbox"/>	<input type="checkbox"/>	<input type="checkbox"/>	<input type="checkbox"/>	<input type="checkbox"/>	<input type="checkbox"/>	<input type="checkbox"/>	<input type="checkbox"/>	<input type="checkbox"/>	<input type="checkbox"/>	<input type="checkbox"/>	<input type="checkbox"/>	<input type="checkbox"/>	<input type="checkbox"/>	<input type="checkbox"/>	<input type="checkbox"/>	<input type="checkbox"/>	<input type="checkbox"/>
	gebr.wit-goud							66						73					
								middengroen						anthracite					
	11	<input type="checkbox"/>	<input type="checkbox"/>	<input type="checkbox"/>	<input type="checkbox"/>	<input type="checkbox"/>	<input type="checkbox"/>	<input type="checkbox"/>	<input type="checkbox"/>	<input type="checkbox"/>	<input type="checkbox"/>	<input type="checkbox"/>	<input type="checkbox"/>	<input type="checkbox"/>	<input type="checkbox"/>	<input type="checkbox"/>	<input type="checkbox"/>	<input type="checkbox"/>	<input type="checkbox"/>
	gebroken wit							64						56					
								kerstgroen						hemelsblauw					
	12	<input type="checkbox"/>	<input type="checkbox"/>	<input type="checkbox"/>	<input type="checkbox"/>	<input type="checkbox"/>	<input type="checkbox"/>	<input type="checkbox"/>	<input type="checkbox"/>	<input type="checkbox"/>	<input type="checkbox"/>	<input type="checkbox"/>	<input type="checkbox"/>	<input type="checkbox"/>	<input type="checkbox"/>	<input type="checkbox"/>	<input type="checkbox"/>	<input type="checkbox"/>	<input type="checkbox"/>
	champagne							6						5					
								olijf						lichtblauw					
	218	<input type="checkbox"/>	<input type="checkbox"/>	<input type="checkbox"/>	<input type="checkbox"/>	<input type="checkbox"/>	<input type="checkbox"/>	<input type="checkbox"/>	<input type="checkbox"/>	<input type="checkbox"/>	<input type="checkbox"/>	<input type="checkbox"/>	<input type="checkbox"/>	<input type="checkbox"/>	<input type="checkbox"/>	<input type="checkbox"/>	<input type="checkbox"/>	<input type="checkbox"/>	<input type="checkbox"/>
	crème							67						51					
								citroen						grijsblauw					
	21	<input type="checkbox"/>	<input type="checkbox"/>	<input type="checkbox"/>	<input type="checkbox"/>	<input type="checkbox"/>	<input type="checkbox"/>	<input type="checkbox"/>	<input type="checkbox"/>	<input type="checkbox"/>	<input type="checkbox"/>	<input type="checkbox"/>	<input type="checkbox"/>	<input type="checkbox"/>	<input type="checkbox"/>	<input type="checkbox"/>	<input type="checkbox"/>	<input type="checkbox"/>	<input type="checkbox"/>
	ecru							53						52					
								d.oudrose						middenblauw					
	23	<input type="checkbox"/>	<input type="checkbox"/>	<input type="checkbox"/>	<input type="checkbox"/>	<input type="checkbox"/>	<input type="checkbox"/>	<input type="checkbox"/>	<input type="checkbox"/>	<input type="checkbox"/>	<input type="checkbox"/>	<input type="checkbox"/>	<input type="checkbox"/>	<input type="checkbox"/>	<input type="checkbox"/>	<input type="checkbox"/>	<input type="checkbox"/>	<input type="checkbox"/>	<input type="checkbox"/>
	crème-geel							99						55					
								bordeaux						kobalt					
	2	<input type="checkbox"/>	<input type="checkbox"/>	<input type="checkbox"/>	<input type="checkbox"/>	<input type="checkbox"/>	<input type="checkbox"/>	<input type="checkbox"/>	<input type="checkbox"/>	<input type="checkbox"/>	<input type="checkbox"/>	<input type="checkbox"/>	<input type="checkbox"/>	<input type="checkbox"/>	<input type="checkbox"/>	<input type="checkbox"/>	<input type="checkbox"/>	<input type="checkbox"/>	<input type="checkbox"/>
	lichtgeel							9						58					
								rood						marine					
	24	<input type="checkbox"/>	<input type="checkbox"/>	<input type="checkbox"/>	<input type="checkbox"/>	<input type="checkbox"/>	<input type="checkbox"/>	<input type="checkbox"/>	<input type="checkbox"/>	<input type="checkbox"/>	<input type="checkbox"/>	<input type="checkbox"/>	<input type="checkbox"/>	<input type="checkbox"/>	<input type="checkbox"/>	<input type="checkbox"/>	<input type="checkbox"/>	<input type="checkbox"/>	<input type="checkbox"/>
	geel							98						50					
								rood-goud						donkerblauw					



**Code 3650** (P25m)

100% katoen  
n°7254.01 – wit

n°7254.03 – ecru

n°7254.32 – zand

n°7254.02 – geel

n°7254.41 – rose

n°7254.06 – kaki

n°7254.64 – d.groen

n°7254.05 – kobalt

n°7254.57 – marine

n°7254.09 – rood

**Code 3650** (P25m)

100% gemercenteriseerde  
(veredelde) katoen  
n°7098.01 – wit  
n°7098.12 – champagne

**Code 3650** (P25m)

100% gemercenteriseerde  
(veredelde) katoen  
n°7080.01 – wit  
n°7080.12 – champagne

**Code 3650** (P25m)

100% gemercenteriseerde  
(veredelde) katoen  
n°7262.01 – wit  
n°7262.12 – champagne

**Code 3650** (P25m)

100% katoen  
n°7443.01 – wit  
n°7443.11 – gebr. wit  
n°7443.12 – champagne



**Code 3650** (P25m)

100% katoen  
n°33780 – wit

n°83000 – wit  
n°83001 – ecru

n°54870 – wit

n°34120 – wit

n°21330 – wit

n°54420 – wit  
n°54421 – ecru

n°48730 – wit

n°54670 – wit

n°34170 – wit

n°34160 – wit

n°80870 – naturel

n°80470 – naturel

Vouwbare afboordkant **code 3650** (P25m)  
**n°7399.01** wit      kleuren: zie kleurenkaart ▶  
 47% katoen / 42% polyester / 11% viscose  
**n°7133.01** wit      kleuren: zie kleurenkaart ▼  
 84% katoen/16% viscose

**Code 3650** (P25m)  
**n°7169.01** wit  
 100% katoen  
 kleuren: zie hieronder ▼

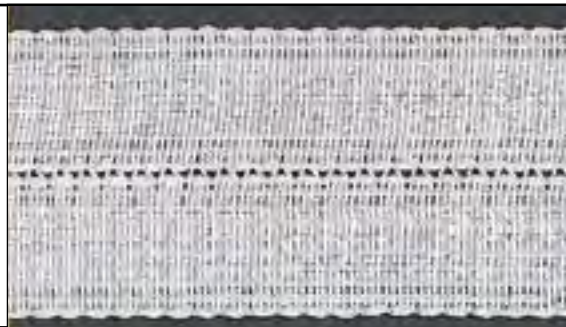
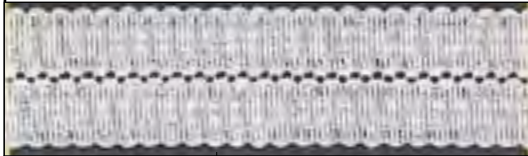

●  
**1**  
 wit



■ ◆  
**72**  
 gebr.wit  
 ■ ◆  
**71**  
 lichtgrijs  
 ■ ◆  
**76**  
 grijs  
 ■ ◆  
**60**  
 pastelgroen  
 ■ ◆  
**62**  
 appelgroen  
 ■ ◆  
**61**  
 olijf  
 ■ ◆  
**67**  
 middengroen  
 ■ ◆  
**66**  
 donkergroen  
 ■ ◆  
**57**  
 turkoois  
 ■ ◆  
**52**  
 lichtblauw  
 ■ ◆  
**56**  
 middenblauw  
 ■ ◆  
**51**  
 grijsblauw



■ ◆  
**117**  
 wit-zilver  
 ■ ◆  
**118**  
 wit-goud  
 ■ ◆  
**28**  
 champ.-goud  
 ■ ◆  
**3**  
 champ.-ecru  
 ■ ◆  
**11**  
 l.champagne  
 ■ ◆  
**32**  
 champagne  
 ■ ◆  
**21**  
 ecru  
 ■ ◆  
**20**  
 lichtgeel  
 ■ ◆  
**2**  
 banaan  
 ■ ◆  
**24**  
 geel  
 ■ ◆  
**43**  
 huid  
 ■ ◆  
**5**  
 kobalt



■ ◆  
**4**  
 licht huid  
 ■ ◆  
**49**  
 lichtrose  
 ■ ◆  
**46**  
 rose  
 ■ ◆  
**45**  
 donkerrose  
 ■ ◆  
**99**  
 bordeaux  
 ■ ◆  
**78**  
 anthracite  
 ■ ◆  
**40**  
 zalm  
 ■ ◆  
**9**  
 rood  
 ■ ◆  
**50**  
 donkerblauw



●  
**12**  
 champagne  
 ●  
**3**  
 licht ecru  
 ●  
**31**  
 lichtgrijs  
 ●  
**51**  
 lichtblauw  
 ●  
**5**  
 blauw  
 ●  
**9**  
 rood  
 ●  
**66**  
 donkergroen

**Code 3650** (P25m) – 100% PE  
**n°736818** (goud) – 3mm  
**n°736817** (zilver) – 3mm  
 Vouwbare afboordkant  
**n°725018** (goud) – 20mm  
**n°725017** (zilver) – 20mm



**18**  
 goud  
**17**  
 zilver  
**18**  
 goud  
**17**  
 zilver

■ = 7133  
 ◆ = 7399



▼ **Code 7535** – ondertafelkleden Nevada Ø 170cm (P1)  
 Afwerking: languettenboord - 33% katoen / 67% polyester



NEVADA

▼ **kleurkaart Nevada**  
 ondertafelkleden van heel mooie kwaliteit

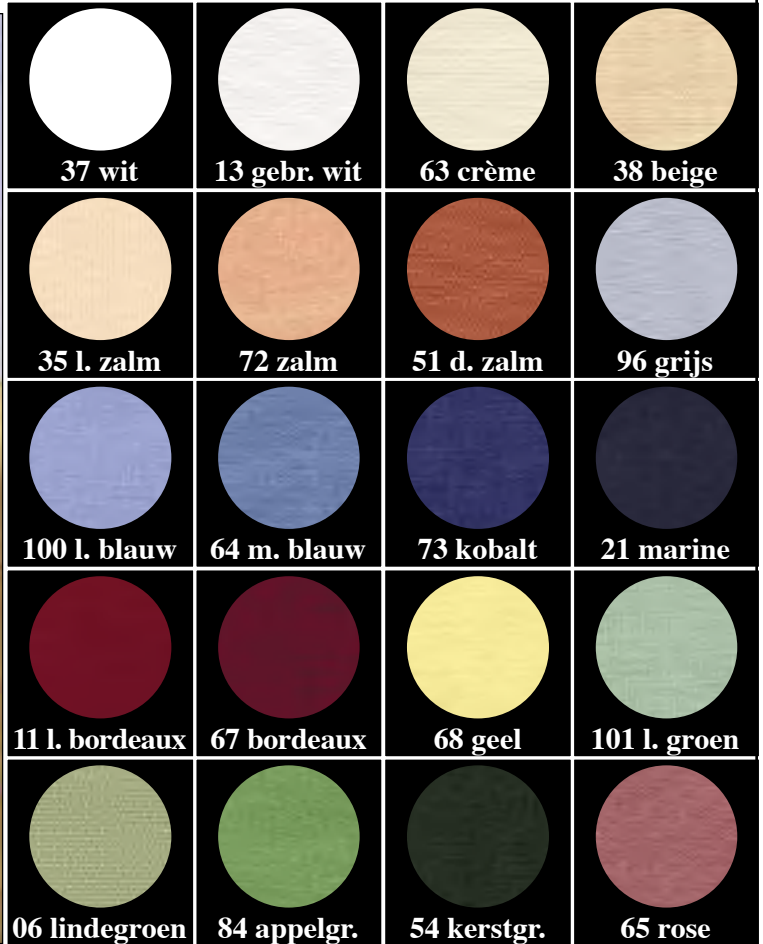

▼ **Code 7545** Püntchen kleedjes – afgewerkt  
 80x80cm (P1) - 55% katoen / 45% viscose



▼ **kleurkaart Püntchen** sierkleedjes 80x80cm  
 Püntchen 170cm (zie de kleurkaart op pagina 137)



▼ **Code 9160** Damast Estrella (Ster) 160cm - Interessante prijs  
 60% katoen/40% viscose (P34m of ½ stuk) - ook maatwerk



**Code 9671** Mansion  
**Code 9720** Annabelle 140cm  
**Code 9770** Annabelle 180cm



**Code 9671** Mansion  
 Stofbreedte: 180cm  
 100% katoen  
 wassen 60° - strijken ●●●  
 combineert prachtig met Annabelle

**Code 9671**  
 n°65

Mansion  
 180cm

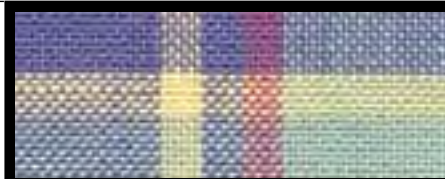

**Code 9770**  
 n°515

Annabelle  
 180cm



**Code 9671**  
 n°34

Mansion  
 180cm



**Code 9770**  
 n°389

Annabelle  
 180cm

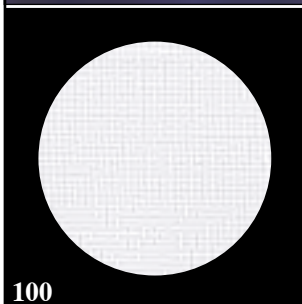

**Annabelle**  
**Code 9720** (140cm)  
**Code 9770** (180cm)  
 100% katoen  
 wassen 60°  
 strijken ●●●  
 28 count -112/10cm  
 (per stuk 15m of ½ st.)

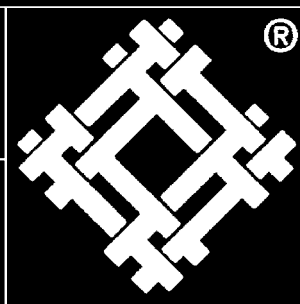
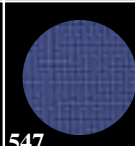
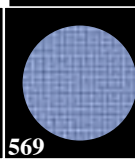
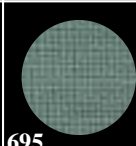
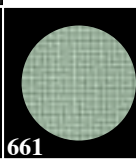
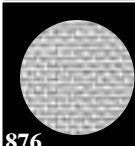
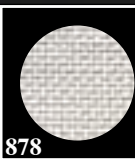
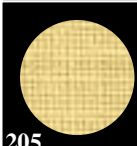

(per stuk 15m of ½ st.)

**Code 9672** Cora 170cm  
 100% katoen

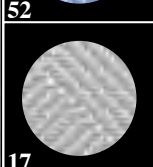
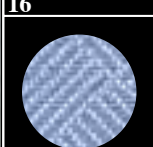
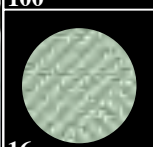
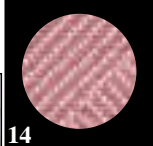

**Code 9158** Domino 170cm  
 100% katoen

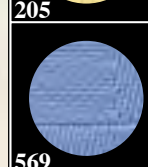
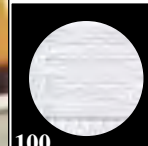

OOK MAATWERK – zie pag. 136

## Voorgesneden DMC handwerkstoffen / zelfbediening

**Aïda** stof: ideaal voor kruissteek borduren. Regelmatig geweven ruitjes waar de naald goed doorglijdt zodat u gelijkmatige steken krijgt. Licht gesteven voor gemakkelijk borduren, zelfs zonder borduurraam. Gemakkelijk in onderhoud en kleurvast.



11 ct 4/cm

Aïda

**Code 1610** (35 x 45cm)

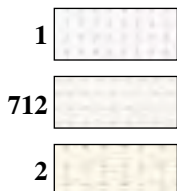

- gekarteld gesneden
- goede omzetsnelheid
- zelfbediening
- 100% katoen
- wassen 60° - strijken ●●●



14 ct 5,5/cm

Aïda

**Code 1611** (35 x 45cm)

**Code 1616** (50 x 75cm)

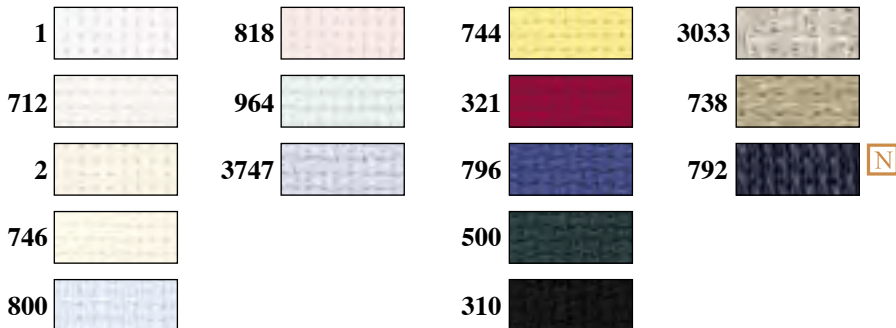

18 ct 7/cm

Aïda

**Code 1612** (35 x 45cm)

**Code 1617** (50 x 75cm)

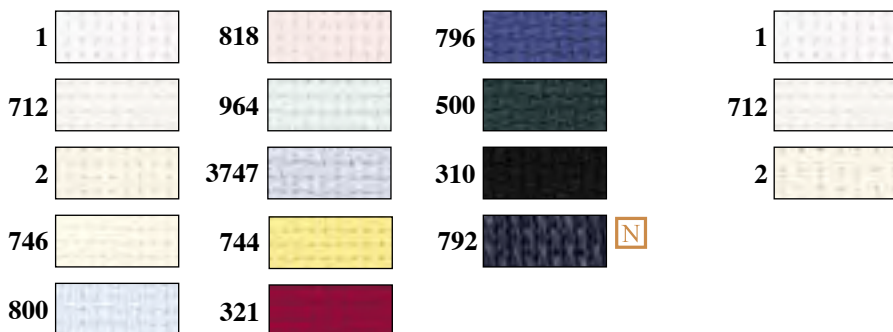



## Voorgesneden DMC handwerkstoffen / zelfbediening

**Kaaslinnen:** DMC borduurlinnen: voor kruissteek en traditioneel borduurwerk. Met de glans en de natuurlijke aanblik van linnen. Licht gesteven voor gemakkelijk borduren. Heel mooi kleurengamma in naturels en pastels. 100% linnen - wassen 40° - strijken ●●●

**Code 1613** (35 x 45cm)

**Code 1618** (50 x 68cm)



28 ct | 11/cm

**Kaaslinnen**

<b>B5200</b>		<b>3756</b>	
<b>3865</b>		<b>928</b>	
<b>712</b>		<b>3752</b>	
<b>739</b>		<b>225</b>	
<b>3866</b>			
<b>842</b>			
<b>3782</b>			

- gekarteld gesneden
- goede omzetsnelheid
- zelfbediening
- 100% katoen

**Etamine:** 1-draadsstof voor kruissteek en hardanger.

Door de bijzonder regelmatige inslag zijn de draden gemakkelijk te tellen. Gemakkelijk in onderhoud.

100% katoen en kleurvast. Wassen 60° - strijken ●●●

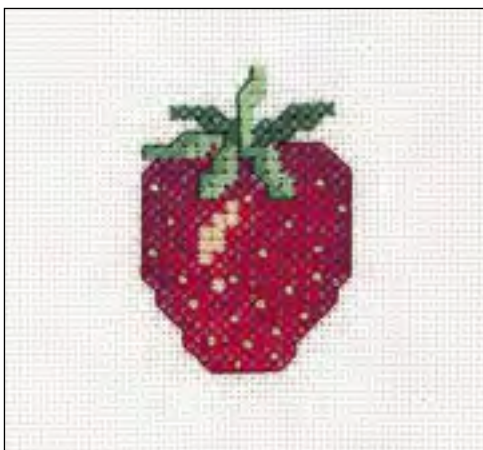

25 ct | 10/cm

**Etamine 1-dr.**

**Code 1614** (35 x 45cm)

**Code 1619** (50 x 68cm)

<b>1</b>		<b>762</b>		<b>1</b>		<b>762</b>	
<b>3865</b>		<b>745</b>		<b>3865</b>		<b>745</b>	
<b>2</b>		<b>321</b>		<b>2</b>		<b>321</b>	
<b>225</b>		<b>500</b>		<b>225</b>		<b>500</b>	
<b>800</b>				<b>800</b>			

**Tire Fils:** uittrekkeweefsel voor kruissteekborduren op alle soorten

ondergrond (witgoed, kleding, ...). Wordt over 2 draden geborduurd.

Eenvoudig terugvinden van de motieven door de blauwe draad die om de 20 draden is meegeweven (= 10 steken per teltekening). 100% katoen.

**Code 1615** (35 x 45cm)

N°1 : wit



25 ct | 10/cm

**Tire Fils**



**Verachtert nv - Vervaco**



n°11476 (22) / 44 pag.  
12 x 16,5cm



n°11748 (22) / 44 pag.  
12 x 16,5cm



n°11789 (22) / 44 pag.  
12 x 16,5cm



n°11933 (22) / 44 pag.  
12 x 16,5cm



n°11989 (22) / 44 pag.  
12 x 16,5cm



n°12500 (22) / 44 pag.  
12 x 16,5cm



n°12556 (22) / 44 pag.  
12 x 16,5cm



n°12580 (22) / 44 pag.  
12 x 16,5cm



n°12667 (22) / 44 pag.  
12 x 16,5cm



n°12740 (22) / 44 pag.  
12 x 16,5cm



n°12805 (22) / 44 pag.  
12 x 16,5cm



n°12821 (22) / 44 pag.  
12 x 16,5cm



n°12889 (22) / 44 pag.  
12 x 16,5cm



n°12856 (22) / 44 pag.  
12 x 16,5cm



n°12914 (22) / 44 pag.  
12 x 16,5cm



n°12739 (22) / 44 pag.  
12 x 16,5cm



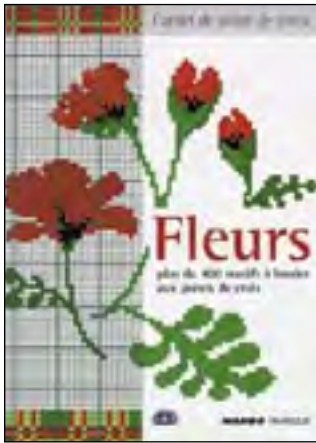

n°1012590 (Fr) / 96 pag.  
15,5 x 21cm

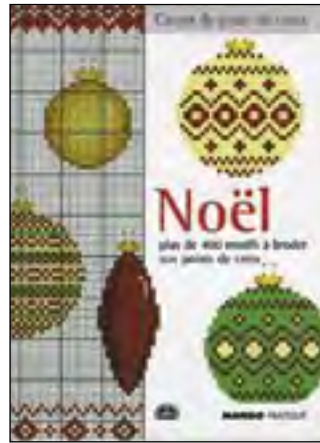

n°1012591 (Fr) / 96 pag.  
15,5 x 21cm



n°1012705 (Fr) / 96 pag.  
15,5 x 21cm



n°1012706 (Fr) / 96 pag.  
15,5 x 21cm



n°12784 (Fr) / 96 pag.  
15,5 x 21cm



n°12785 (Fr) / 96 pag.  
15,5 x 21cm



n°1012796 (Fr) / 96 pag.  
15,5 x 21cm



n°1012853 (Fr) / 96 pag.  
15,5 x 21cm

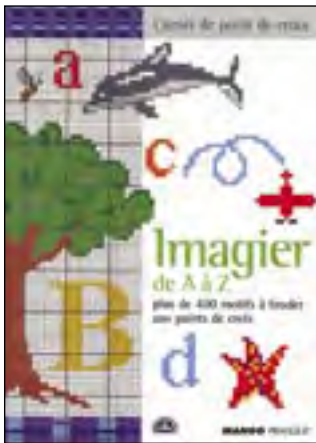

n°1012854 (Fr) / 96 pag.  
15,5 x 21cm

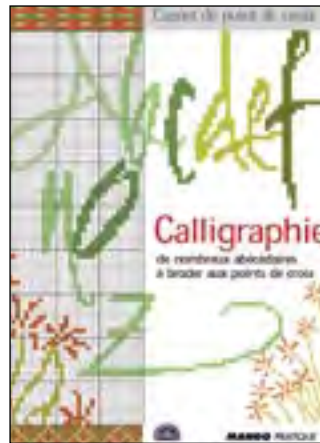

n°1012923 (Fr) / 96 pag.  
15,5 x 21cm



n°1012924 (Fr) / 96 pag.  
15,5 x 21cm

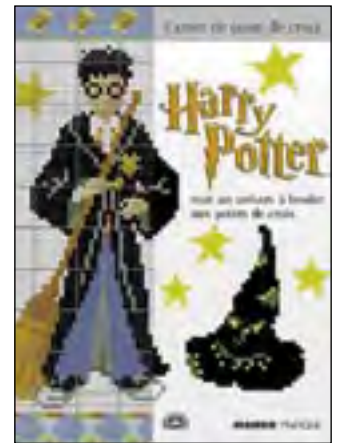

n°1012888 (Fr) / 96 pag.  
15,5 x 21cm



n°1012583 (Fr) / 128 pag.  
26 x 30cm



n°1012586 (Fr) / 40 pag.  
21,5 x 26,5cm



n°1012818 (Fr) / 40 pag.  
21,5 x 26,5cm



n°1012820 (Fr) / 48 pag.  
21,5 x 26,5cm



n°12657 (22) / 12 pag.  
21 x 29,7cm



n°12660 (22) / 12 pag.  
21 x 29,7cm

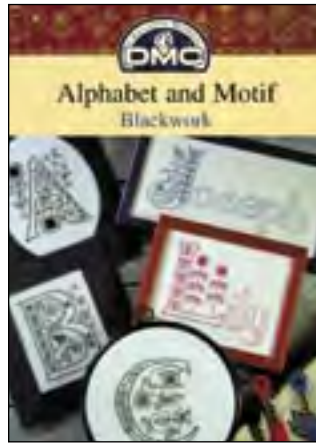

n°12666 (22) / 20 pag.  
21 x 29,7cm



n°12663 (22) / 32 pag.  
21 x 29,7cm



n°5076 (22) / 8 pag.  
21 x 29,7cm



n°5081 (22) / 8 pag.  
21 x 29,7cm



n°5088 (22) / 8 pag.  
21 x 29,7cm



n°5090 (22) / 8 pag.  
21 x 29,7cm



n°5092 (22) / 8 pag.  
21 x 29,7cm



n°5093 (22) / 8 pag.  
21 x 29,7cm



n°12502 (22) / 12 pag.  
21,5 x 28cm



n°1012814 (22) / 62 pag.  
22 x 29cm



n°11768 (22) / 8 pag.  
21,5 x 28cm



n°11769 (22) / 32 pag.  
21,5 x 28cm

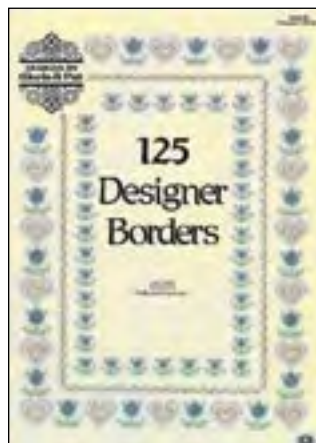

n°11140 (22) / 44 pag.  
21,5 x 30,5cm



n°11141 (22) / 40 pag.  
21,5 x 30,5cm

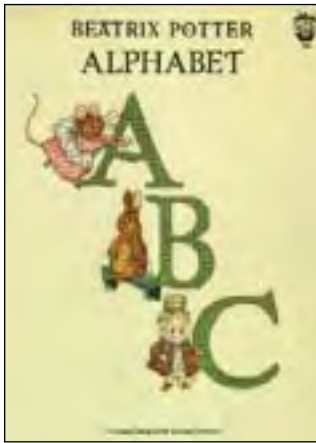

n°11109 (22) / 22 pag.  
21,5 x 28cm

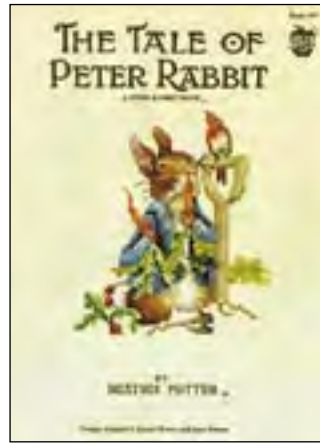

n°11169 (22) / 14 pag.  
21,5 x 28cm



n°11146 (22) / 64 pag.  
21,5 x 30,5cm



n°11447 (22) / 32 pag.  
21,5 x 30,5cm

BRODERIE



n°1012728 (Fr) / 52 pag.  
20 x 28,5cm



n°1012283 (Fr) / 127 pag.  
20,7 x 27,5cm

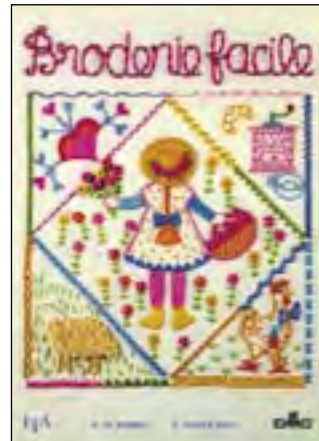

n°1010013 (Fr) / 64 pag.  
21 x 26cm

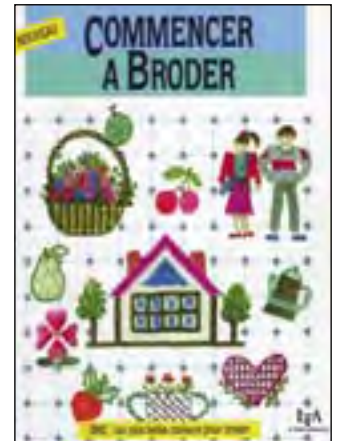

n°1010006 (Fr) / 48 pag.  
21 x 25,5cm

CROCHET



n°1010014 (Fr) / 50 pag.  
20,5 x 28,5cm



n°1011656 (Fr) / 64 pag.  
21 x 27,5cm



n°1010043 (Fr) / 68 pag.  
20,5 x 28,5cm



n°1010016 (Fr) / 76 pag.  
20,5 x 28,5cm

PATCHWORK



n°1010018 (Fr) / 64 pag.  
21 x 25,5cm



n°1010019 (Fr) / 72 pag.  
21 x 25,5cm

DIVERS

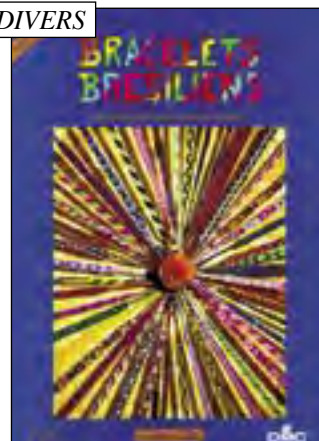

n°1010007 (Fr) / 48 pag.  
21 x 28cm

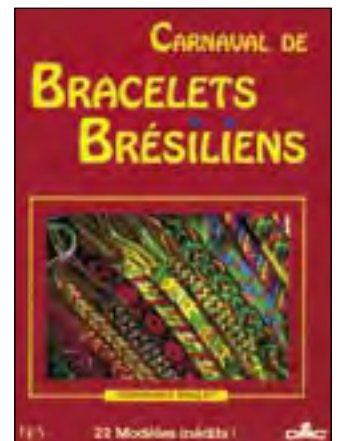

n°1010017 (Fr) / 64 pag.  
21 x 28cm

**Code 1661** sierkleedjes met ingeweven aïdaboord (P1)  
90x90cm - 100% katoen **Stickidee: Code 3300 n°950002**



**n°242 10** wit-wit

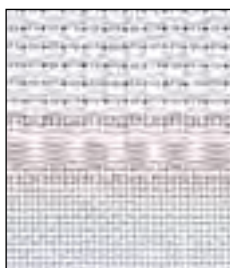

**n°242 03** wit-rose

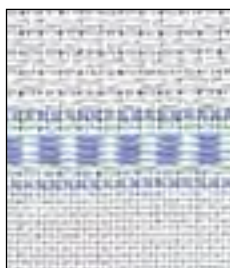

**n°242 04** wit-blauw



**n°242 09** wit-goud

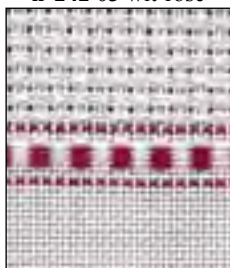

**n°242 13** ecru-bordeaux

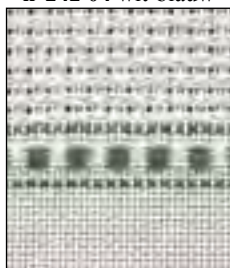

**n°242 15** ecru-d.groen



**Stickidee: Code 3300 n°950004**

**Code 1665** sierkleedjes met ingeweven gerstekorrelboord (P1)  
80x80cm - 100% katoen **Stickidee: Code 3300 n°950009**



80 x 80 cm

ecru

**n°7511 00**

beige

**n°7511 01**

wit

**n°7511 10**

champagne

**n°7511 11**



**00** ecru



**01** beige



**10** wit



**11** champagne

40 x 40 cm

ecru

**n°7513 00**

beige

**n°7513 01**

wit

**n°7513 10**

champagne

**n°7513 11**



**Stickidee** →

**Code 3300**

**n°950013**

**Stickidee**

**Code 3300**

**n°950010**

↓



**Code 1665** sierkleedjes met ingeweven gerstekorrelboord (P1)  
80x80cm - 100% katoen **Stickidee: Code 3300 n°950020**



**Code 1665** handdoek met ingeweven gerstekorrelboord (P1)  
50x70cm - 100% katoen

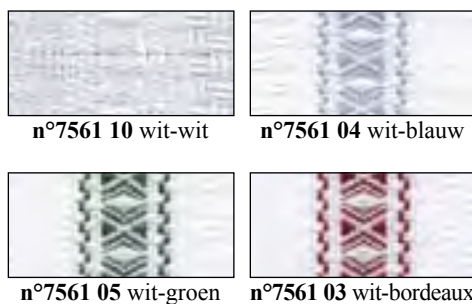

**Code 1665** sierkleedje gerstekorrel "Stern" (P1)  
80x80cm - 100% katoen **Stickidee: Code 3300 n°1309900**

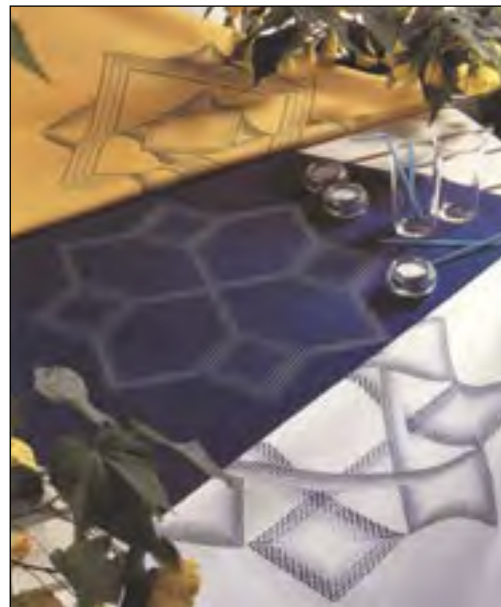

wassen 60°  
strijken ●●●

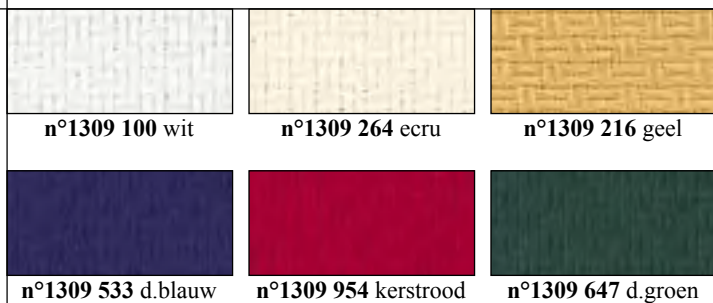

**Code 1665** sierkleedjes gerstekorrel "Oktett" (P1)  
80x80cm - 100% katoen **Stickidee: Code 3300 n°1317600**

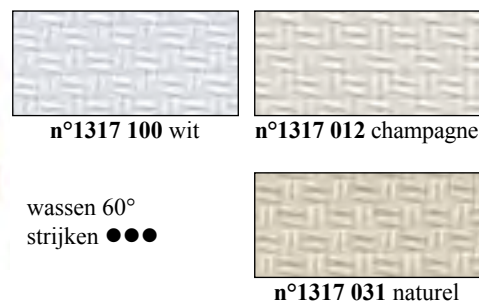

wassen 60°  
strijken ●●●

**Code 1665 Gerstekorrel sierkleedjes** 100% katoen  
**n°1320** loper 38x98cm (borduurvlak 87x275 steken) (P1)  
**n°1321** placemat 38x48cm (borduurvlak 87x115 steken) (P4)



wassen 60°  
 strijken ●●●

Stickidee: **Code 3300 n°1318600** (P1) (8p.)



n°1320 031 naturel



n°1320 012 champagne



n°1320 100 wit



n°1321 031 naturel



n°1321 012 champagne



n°1321 100 wit

**Code 1663** Mooi afgewerkt **Annabelle** sierkleedje met omgevouwen holle omslag en gaatjesafwerking (ajour) (P1)  
 100% hoogwaardig getwijnd katoen (zonder borduurgaren)



wassen 60°  
 strijken ●●●

Stickidee: **Code 3300 n°3240602** (P1) (6p.)

**50 x 170cm partnerset** (P1)

n°170 100 wit  
 n°170 217 ecru  
 n°170 876 d.grijs  
 n°170 878 l.grijs

**80 x 80cm sierkleedje** (P1)

n°800 100 wit  
 n°800 217 ecru  
 n°800 876 d.grijs  
 n°800 878 l.grijs

**50 x 50cm servetten** (P1)

n°500 100 wit  
 n°500 217 ecru  
 n°500 876 d.grijs  
 n°500 878 l.grijs

**Code 1665 Gerstekorrel kussen** (P1)  
**n°1318** 40x40cm (borduurvlak 87x89 steken)  
 100% katoen



wassen 60°  
 strijken ●●●

Stickidee: **Code 3300 n°1318600** (P1) (8p.)



n°1318 031 naturel



n°1318 012 champagne



n°1318 100 wit

**Code 1661 sierkleedje** – ideaal voor Hardanger (P1) - 90x90cm  
 50% katoen/50% modal (7,5 draden/cm) (zonder borduurgaren)



n°7566 009 wit  
 n°7566 110 ecru



n°7124 008 wit  
 n°7124 009 ecru



**Code 1661 sierkleedje** met cirkelvormig aïdaveeld (P1)  
 80x80cm - 60% linnen/40% katoen (zonder borduurgaren)

**Code 1661** Westerland sierkleedje met ingeweven aïdaborduurveld (P1)  
 ca. 54 borduursteken per 10cm / 14count per inch - 9 kleuren – **bestseller** - 80x80cm - 100% katoen



Stickidee: **Code 3300 n°1898902** (4pag.) (P1)



Stickidee: **Code 3300 n°1898901** (12pag.) (P1)



Stickidee: **Code 3300 n°1898900** (16pag.) (P1)



wassen 60°  
 strijken ●●●



n°1898 100 wit



n°1898 101 gebr.wit



n°1898 012 crème



n°1898 245 geel



n°1898 547 blauw



n°1898 634 l.groen



n°1898 647 d.groen

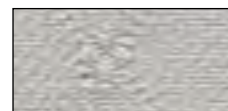

n°1898 769 grijs



n°1898 954 rood



Details Stickidee  
**Code 3300 n°1898900**



Details Stickidee  
**Code 3300 n°1898900**



Details Stickidee  
**Code 3300 n°1898900**



Details Stickidee  
**Code 3300 n°1898900**



Details Stickidee  
**Code 3300 n°1898900**



Details Stickidee  
**Code 3300 n°1898901**



Details Stickidee  
**Code 3300 n°1898901**



Details Stickidee  
**Code 3300 n°1898901**

**Code 1661 – Ameland**



Servet Ameland 42x42cm (p.4)  
n°1319 100 (wit) – n°1319 012 (champagne)

Placemat Ameland 38x48cm (p.4)  
n°1330 100 (wit) – n°1330 012 (champagne)

100% katoen  
54/10cm – 14 count  
wassen 60° - strijken ●●●

Stick-ideeën : **code 3300** n°1319600 – **code 3300** n°1971900

**Code 1661 - Champagne / Sonate**



Servet Champagne 42x42cm (p.4)  
n°1960 001 (wit)

Servet Sonate 42x42cm (p.4)  
n°1971 001 (wit)

55% katoen – 45% viscose  
54/10cm – 14 count  
wassen 60° - strijken ●●●

Stick-ideeën : **code 3300** n°1971900 – **code 3300** n°1319600



**Code 1661 - Arkade**

Sierkleedje 80x80cm  
n°2479 001 (wit)  
n°2479 012 (champagne)

Loper 50x135cm  
n°2480 001 (wit)  
n°2480 012 (champagne)

Loper 40x95cm  
n°2491 001 (wit)  
n°2491 012 (champagne)



55% katoen – 45% viscose  
wassen 60° - strijken ●●●



Stick-ideeën: **3300** n°2479900

40/10cm – 10 count

**Code 1661 - Bornholm**

Sierkleedje 80x80cm  
n°1310 100 (wit)  
n°1310 012 (champagne)  
n°1310 101 (gebr.wit)  
n°1310 533 (d.blauw)  
n°1310 647 (d.groen)  
n°1310 954 (rood)

Loper 40x95cm  
n°1313100 (wit)  
n°1313012 (champagne)  
n°1313101 (gebr.wit)



100% katoen  
wassen 60° - strijken ●●●

Loper 50x135cm  
n°1311 100 (wit)  
n°1311 012 (champagne)  
n°1311 101 (gebroken wit)  
n°1311 205 (lichtgeel)  
n°1311 533 (d.blauw)  
n°1311 647 (d.groen)  
n°1311 954 (rood)  
Stick-ideeën: **3300** n°1310601

54/10cm – 14 count



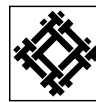

Nummers die  
eindigen op 600  
zijn 4-talig  
(D-E-NI-Fr)



**Code 3300 n°500601 (P1)**  
Tire Fils stramien (4p.)

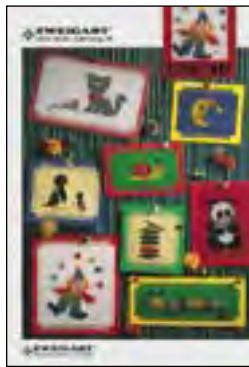

**Code 3300 n°1006905 (P1)**  
Aïda kruissteek (4p.)



**Code 3300 n°1006906 (P1)**  
Aïda kruissteek (4p.)



**Code 3300 n°1306600 (P1)**  
Skagen kruissteek (4p.)



**Code 3300 n°1309900 (P1)**  
Stern Gerstekorrel (12p.)



**Code 3300 n°1310601 (P1)**  
Bornholm (12p.)



**Code 3300 n°1317600 (P1)**  
Oktett Gerstekorrel (12p.)



**Code 3300 n°1318600 (P1)**  
Gerstekorrel (12p.)



**Code 3300 n°1319600 (P1)**  
Ameland (6p.)



**Code 3300 n°1898901 (P1)**  
Westerland (12p.)



**Code 3300 n°1971900 (P1)**  
Sonate servet (6p.)



**Code 3300 n°2479900 (P1)**  
Arkade (12p.)



**Code 3300 n°3240602 (P1)**  
Annabelle (12p.)



**Code 3300 n°3256619 (P1)**  
Bellana hardanger (6p.)



**Code 3300 n°3256918 (P1)**  
Bellana Myreschka (6p.)



**Code 3300 n°3281600 (P1)**  
Cashel kruissteek (6p.)



**Code 3300 n°3281601 (P1)**  
Cashel ajour (8p.)



**Code 3300 n°3322603 (P1)**  
Vienna Myreschka (12p.)



**Code 3300 n°3322901 (P1)**  
Vienna Hardanger (8p.)



**Code 3300 n°3349601 (P1)**  
Wollhardanger sjaal (6p.)



**Code 3300 n°3382600 (P1)**  
Softana kruissteek (8p.)



**Code 3300 n°3770612 (P1)**  
Davosa hardanger (4p.)



**Code 3300 n°3972611 (P1)**  
Meran haakdoekjes (6p.)



**Code 3300 n°3972904** (P1)  
Meran haakdoekjes (8p.)



**Code 3300 n°3972905** (P1)  
Meran haakdoekjes (6p.)



**Code 3300 n°3972906** (P1)  
Meran haakdoekjes (6p.)



**Code 3300 n°3972907** (P1)  
Meran haakdoekjes (8p.)



**Code 3300 n°3972909** (P1)  
Meran haakdoekjes (6p.)



**Code 3300 n°3972910** (P1)  
Meran haakdoekjes (6p.)



**Code 3300 n°5399623** (P1)  
Kerst kruissteek (36p.)



**Code 3300 n°5399624** (P1)  
Lente kruissteek (36p.)



**Code 3300 n°5399625** (P1)  
Kerst kruissteek (36p.)



**Code 3300 n°5399916** (P1)  
Rondo (20p.)



**Code 3300 n°5399921** (P1)  
Rondo/Oktav (20p.)



**Code 3300 n°7000610** (P1)  
Aidaband Pasen (4p.)



**Code 3300 n°7000611** (P1)  
Aidaband Pasen (4p.)



**Code 3300 n°7011600** (P1)  
Bloem haakdoekjes (8p.)



**Code 3300 n°7018600** (P1)  
Ster haakdoekjes



**Code 3300 n°7019600** (P1)  
Ster haakdoekjes



**Code 3300 n°7020600** (P1)  
Ruit haakdoekjes (8p.)



**Code 3300 n°7609600** (P1)  
Dover ajour (6p.)



**Code 3300 n°7610900\*** (P1)  
Chester ajour (8p.)



**Code 3300 n°7615900** (P1)  
Floba Anne (6p.)



**Code 3300 n°7616900** (P1)  
Liverpool (6p.)



**Code 3300 n°7617600** (P1)  
Floba Carree (6p.)

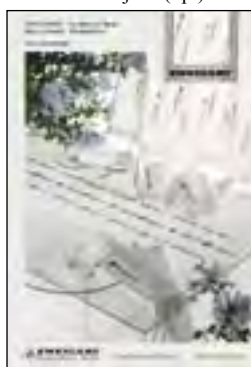

**Code 3300 n°7618600** (P1)  
Göteborg (6p.)



**Code 3300 n°9614600** (P1)  
Magic Canvas (32p.)



**Code 3300 n°9614601** (P1)  
Magic Canvas (32p.)

**Code 2302 (P2) Home Deco 40x40cm – geconfectioneerde kussenhoezen (kant & klaar om te borduren)**  
 Borduurstof: n°28.300-n°28.200-n°28.600-n°28.700 (70% viscose/30% linnen) – n°28.400 (80% katoen/20% linnen)  
 Zie ook in de Vervaco catalogus 15 pagina 32. Borduurideeën: zie pagina 162, 157-158, 148-151.



2310/28.701



Verachtert n.v.

Vervaco **Home-deco borduurpakketten**  
 Een nieuw en eigentijds product voor een extra cliënteel. **Code 2310 (P1)** pakket inclusief borduurgaren en benodigdheden. Zie onze ruime keuze in de Vervaco catalogus 15 vanaf pagina 31. ▼



2310/28.826

2310/28.825

2310/28.824



**Code 7510 n°1**  
**Code 7503 n°1**  
**Code 7503 n°2**

**Vervaco borduurpakketten met Graziano-stof Ade**

Sierkleedje 85x85cm (afgewerkt)  
 Kussen 40x40cm met 4 floches (kussenrug met ritssluiting)  
 Kussen 40x40cm met knoop en floche (kussenrug met ritssluiting)  
 (kant & klaar geconfectioneerd zonder borduurgaren) ▼



◀ **Geconfectioneerde keukenschort** van Graziano Nordicostof met aïdaband

**Code 1660 n°1**

**Geconfectioneerde keukenhanddoek** van Graziano Nordicostof met aïdaband

**Code 1659 n°1**

50% katoen/50% linnen kant & klaar geconfectioneerd zonder borduurgaren

*Zie ook de Vervaco keukenschort op [pagina 172](#).*



*Zie ook de andere Graziano stoffen op [pagina 161](#).* ▶

◀ Voorbeeld van een draagtas en toiletzak gemaakt van Graziano Taverna

Voorbeeld van een ▶ kussen gemaakt van Graziano Ade n°2 "ton sur ton" geborduurde letter (zie alfabet op [pagina 162](#))



◀ Voorbeeld van een prachtig tafelkleed met druivendessin op Graziano stof Ade n°1

Voorbeeld van een ▶ theedoekje met een Franse lelie-dessin heel licht gebordurd. Mooi te combineren met dito kussen Graziano stof Ade n°1

**Graziano stoffen:**  
 per stuk 15m of per ½ st.



# Fella Graziano

Prachtige en exclusieve borduurstoffen met aïdaveld van Graziano met de warmte en de kleuren van de natuur.

Deze Graziano stoffen zijn heel mooi, erg exclusief en lenen zich uitstekend om eigentijdse home-decorations te creëren zoals: bankkussens, sierkleedjes, tafelkleden, draagtassen etc... Zie enkele ideeën op de vorige pagina.  
(50% katoen/50% linnen)



**Graziano – Ade**  
**Code 9432 n°1**

Stofbreedte : 180cm 50%  
katoen / 50% linnen  
**10 count – 40/10cm**

De breedte is ideaal voor  
2 x sierkleed of 4 x kussen  
Aïdavlak 13 x 13cm  
Afbeelding: 37% van de  
ware grootte.  
(per stuk 15m of ½ stuk)

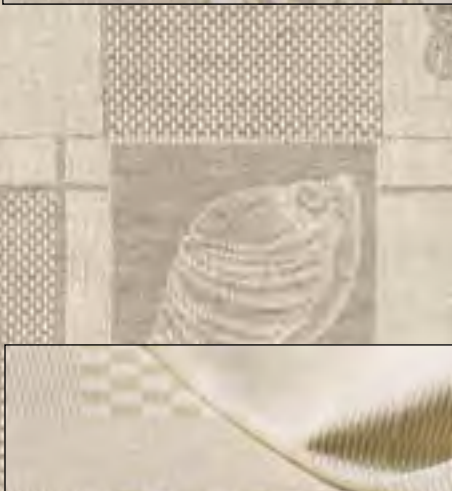

**Graziano – Ade**  
**Code 9432 n°2**

Stofbreedte : 180cm  
50% katoen / 50% linnen  
**10 count – 40/10cm**

De breedte is ideaal voor  
2 x sierkleed of 4 x kussen  
Aïdavlak 13 x 13cm  
Afbeelding: 37% van de  
ware grootte.  
(per stuk 15m of ½ stuk)

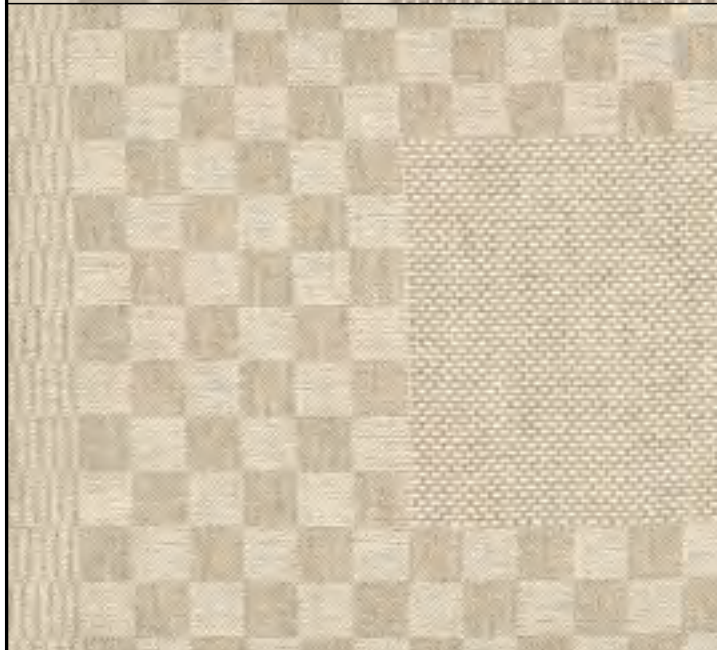

**Graziano – Taverna**  
**Code 9431 n°1**

Stofbreedte : 180cm  
50% katoen / 50% linnen  
**10 count – 40/10cm**

De breedte is ideaal voor  
2 x sierkleed of 4 x kussen  
Aïdavlak 13,5 x 13,5cm  
Afbeelding: 37% van de  
ware grootte.  
(per stuk 15m of ½ stuk)

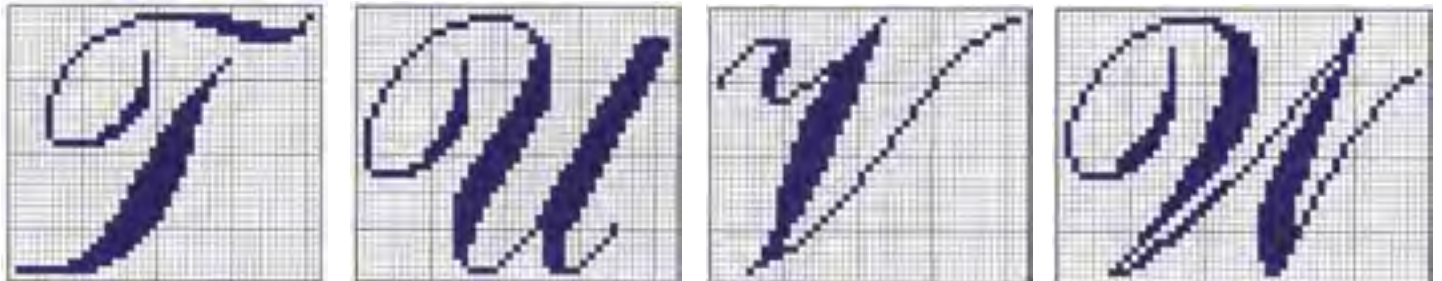
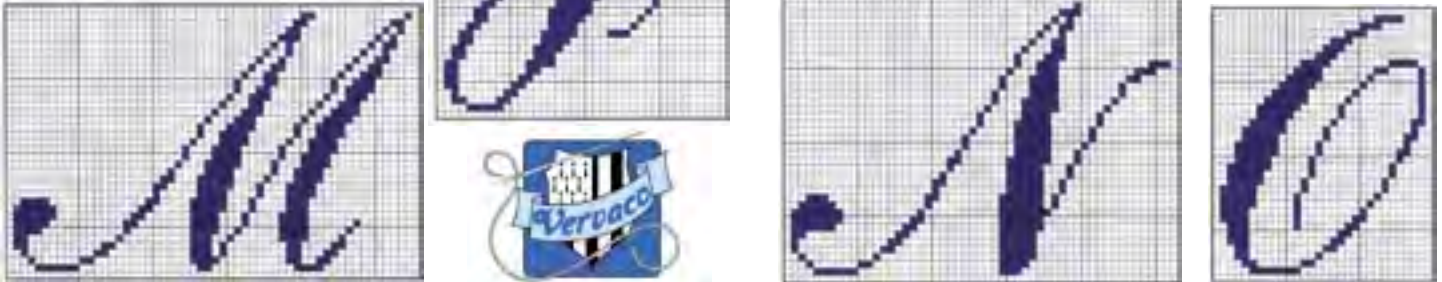
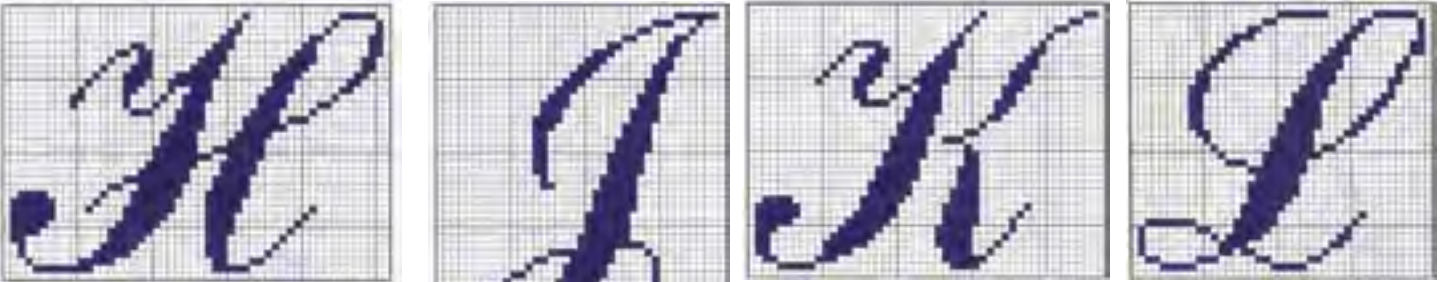
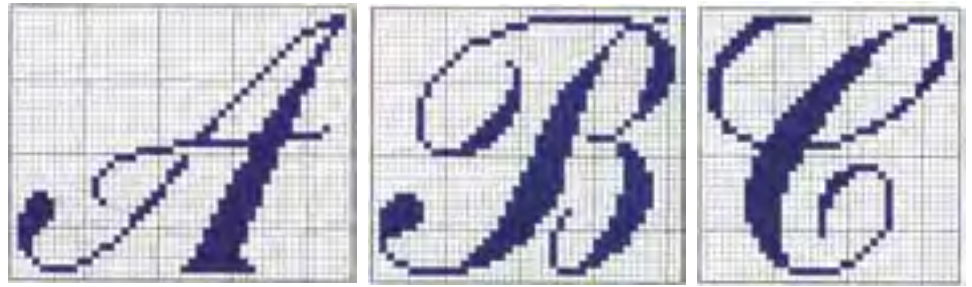

Gebruik dit prachtig letterdiagram voor het borduren van bv. initialen en/of namen op home-deco kussens, aïdabanden, schorten, slabbetjes, handdoeken, servetten, enz...

Dit sierlijk alfabetdiagram is makkelijk te kopiëren voor uw klanten.



Deze drie afbeeldingen tonen aan dat er met Aïdaband oneindig veel mogelijkheden zijn (o.a. sierbanden, eierwarmers, wenskaarten, servethouders, etc...)  
 Deze afbeeldingen komen uit Stick-ideeën:  
 zie hieronder.  
 Zie ook overzicht Stick-ideeën: pag. 157-158

Afbeeldingen en ideeën komen uit  
 ▲ **3300 n°7000908**  
 ▲ **3300 n°7000906**  
 ▲ **3300 n°7000610**



**Code 3300 n°5399627 (P1)**  
 (36 p. – full color)  
 30 diverse alfabetten  
 4-talig (15x21cm)



**Code 3300 n°9614601 (P1)**  
 (24 p. – full color)  
 Kerst borduurideeën op Magic Canvas - 4-talig (15x21cm)



**Code 3300 n°5399625 (P1)**  
 (36 p. – full color)  
 Kerst borduurideeën (sierkleedjes, aïdaband,..)  
 4-talig (15x21cm)



Brochure en overzicht van Zweigart Stick-ideeën (D)  
**Code 3300 n°9999999 (P1)**  
 Max. 1 exemplaar van de laatst beschikbare brochure wordt geleverd



**Code 3300 n°7018600 (P1)**  
 Stick-idee Stern (haken) (6p.)  
 Borduurstof Meran (20x20cm)  
 60% viscose/40% katoen  
 zie ook pag. 122







**Code 3300 n°7019600 (P1)**  
 Stick-idee Stern (haken) (6p.)  
 Borduurstof Meran (32x32cm)  
 60% viscose/40% katoen  
 zie ook pag. 122



**Code 9683 - Bistro 170cm – 20ct.**  
 80/10cm - 52% katoen/48% viscose  
 wassen 60° - strijken ●●●  
 (beschikb. in 4 kl.) (15m of 1/2st.)  
 Stickidee: **3300 n°7638600 (4p.)**



**Code 9684 - Gardenie 180cm – 20ct.**  
 80/10cm - 52% katoen/48% viscose  
 wassen 60° - strijken ●●●  
 (beschikb. in 6 kl.) (15m of 1/2st.)  
 Stickidee: **3300 n°7639600 (4p.)**

		Code 3650													Code 3650												
		7002	7003	7008	7107	7195	7315	7316	7318	7320	7410	7411	7435			7002	7003	7008	7107	7195	7315	7316	7318	7320	7410	7411	7435
				●	●	●								●	●	●	●	●	●	●	●				●		
<b>16</b>	wit - olijf												<b>12</b>														
		●	●	●	●	●	●	●	●			●				●	●	●	●	●	●	●					
<b>166</b>	wit - kerstgroen												<b>181</b>														
		●		●	●	●		●								●											
<b>14</b>	wit - roze												<b>171</b>														
		●	●	●	●	●	●	●	●			●		●	●	●	●	●	●	●	●	●	●	●			
<b>19</b>	wit - rood												<b>1</b>														
		●	●	●	●	●	●	●	●			●		●		●	●	●									
<b>15</b>	wit - kobalt												<b>11</b>														
		●		●	●	●						●		●	●	●	●	●	●	●	●	●	●	●			
<b>6</b>	kerstgroen												<b>3</b>														
				●	●	●								●		●	●										
<b>68</b>	kerstgroen - goud												<b>2</b>														
				●										●	●	●								●			
<b>55</b>	kobalt												<b>53</b>														
				●		●								●	●	●	●	●									
<b>58</b>	kobalt - goud												<b>98</b>														
				●	●									●		●	●							●			
<b>50</b>	donkerblauw												<b>9</b>														
														●													
														●													
														●													
														●													





**Code 3650 n°7107** 50mm – 26 steken  
(rol van 25m) - 100% katoen

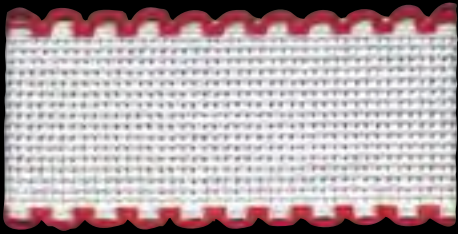

**Code 3650 n°7003** 35mm – 15 steken  
(rol van 25m) - 100% katoen



**Code 3650 n°7002** 25mm – 10 steken  
(rol van 25m) - 100% katoen



**Code 3650 n°7008**  
80mm – 42 steken  
(rol van 25m)  
100% katoen

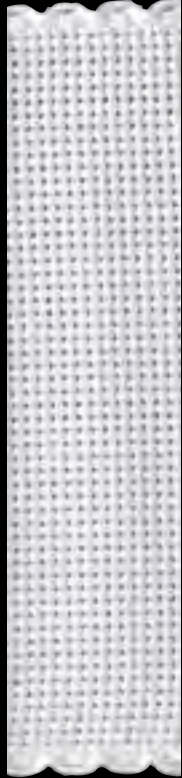

**Code 3650 n°7195**  
100mm – 54 steken  
(rol van 25m)  
100% katoen

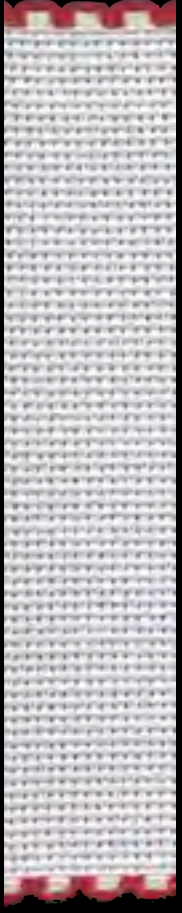

**Code 3650 n°7411**  
120mm – 67 steken  
(rol van 25m)  
100% katoen



**Code 3650 n°7410**  
165mm – 95 steken  
(rol van 25m)  
100% katoen



**Code 3650 n°7435**  
195mm – 110 steken  
(rol van 10m)  
100% katoen

**Aïda-band Vervaco**  
**(code 3654) :**  
**zie pagina 132**

**Code 3650 n°7320**  
120mm – 56 steken  
(rol van 25m)  
100% katoen



**Code 3650 n°7316**  
90mm – 44 steken  
(rol van 25m)  
100% katoen

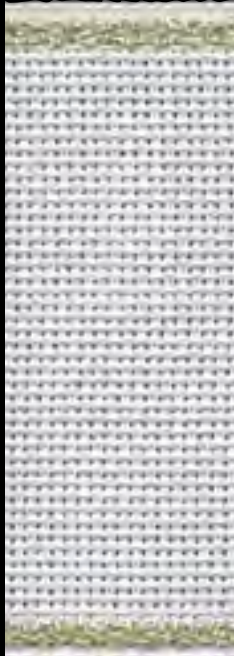
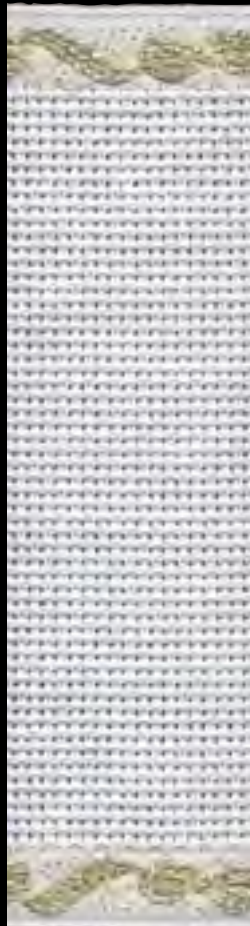

**Code 3650 n°7315**  
60mm – 28 steken  
(rol van 25m)  
100% katoen



**ZWEIGART**

**Aïda-band – Zweigart**

**Code 3650**

Borduurideeën

Zie bij **Stick-ideeën**

**Kleurkaart op vorige pagina**



**Code 3650 n°7318** 65mm – 26 steken  
(rol van 25m) - 100% katoen



**Code 1661** (80 x 80 cm) (P1)  
Damasten tafelkleed met aïdaveld.

model: RONDO

55% katoen / 45% viscose

- n°2447001 wit
- n°2447012 champagne
- n°2447101 gebroken wit
- n°2447204 geel
- n°2447456 abrikoos
- n°2447602 lichtgroen
- n°2447647 donkergroen
- n°2447954 rood
- n°2847082 goud



Borduurideeën : **Code 3300** n°5399916 – n°5399921- n°5399922

Bijhorende servetten: **Code 1661** (42x42) (P4)

n°1971001 wit

Borduurideeën : **Code 3300** n°1971900



**Code 1661** (80 x 80 cm) (P1)  
Damasten tafelkleed met aïdavidel.  
model: LARGO  
55% katoen / 45% viscose  
n°5635001 wit  
n°5635012 champagne  
n°5635101 gebroken wit

Bijhorende servetten: code 1661 (42x42) (P4)  
Model: SONATE  
n°1971001 wit  
Borduurideeën: **Code 3300** n°1971900



**Borduurideeën damasten tafelkleedjes**



**Code 3300 n°5399623**  
(P1) (36p.)



**Code 3300 n°5399624**  
(P1) (36p.)



**Code 3300 n°5399625**  
(P1) (36p.)



**Code 1661** (80 x 80 cm) (P1)  
Damasten tafelkleed met aïdaveld.

model: STELLA

55% katoen / 45% viscose

- n°5636001 wit
- n°5636012 champagne
- n°5636101 gebroken wit
- n°5636235 geel
- n°5636530 lichtgroen
- n°5636647 donkergroen
- n°5636954 rood
- n°2854082 goud

Borduurideeën : **Code 3300** n°5399922

Bijhorende servetten: **Code 1661** (42x42) (P4)

n°1971001 wit

Borduurideeën : **Code 3300** n°1971900





**Code 1661** (80 x 80 cm) (P1)  
Damasten tafelkleed met aidaveld.  
model: OKTAV  
55% katoen / 45% viscose  
n°5637001 wit  
n°5637012 champagne  
n°5637101 gebroken wit  
n°5637211 lichtgeel  
n°5637235 geel  
n°5637499 zalm  
n°5637528 donkerblauw  
n°5637529 middenblauw  
Borduurideeën : **Code 3300** n°5399921 - n°5399922



**T.O.P.**  
Collection

**Top Collection: Code 2549 (P1)**  
(80x80cm) n°93026  
(40x100cm) n°293026  
(pakket inclusief borduurgaren)  
(borduren & steelsteek / 5 kleuren)  
100% katoen – afgewerkte bord  
interessante prijs



**T.O.P.**  
Collection

**Top Collection: Code 2549 (P1)**  
(80x80cm) n°93034  
(40x100cm) n°293034  
(pakket inclusief borduurgaren)  
(kruissteek / 7 kleuren)  
100% katoen – afgewerkte bord  
interessante prijs



**T.O.P.**  
Collection

**Top Collection: Code 2549 (P1)**  
(80x80cm) n°93037  
(40x100cm) n°293037  
(pakket inclusief borduurgaren)  
(kruissteek-steelsteek / 12 kleuren)  
100% katoen – afgewerkte bord  
interessante prijs



**T.O.P.**  
Collection

**Top Collection: Code 2549 (P1)**  
(80x80cm) n°93050  
(40x100cm) n°293050  
(pakket inclusief borduurgaren)  
(kruissteek / 5 kleuren)  
100% katoen – afgewerkte bord  
interessante prijs



**T.O.P.**  
Collection

**Top Collection: Code 2549 (P1)**  
(80x80cm) n°93055  
(40x100cm) n°293055  
(pakket inclusief borduurgaren)  
(kruissteek-steelsteek / 6 kleuren)  
100% katoen – afgewerkte bord  
interessante prijs



**T.O.P.**  
Collection

**Top Collection: Code 2549 (P1)**  
(80x80cm) n°93057  
(40x100cm) n°293057  
(pakket inclusief borduurgaren)  
(borduren-steelsteek / 6 kleuren)  
100% katoen – afgewerkte bord  
interessante prijs



**T.O.P.**  
Collection

**Top Collection: Code 2549 (P1)**  
(80x80cm) n°93064  
(40x100cm) n°293064  
(pakket inclusief borduurgaren)  
(borduren-steelsteek / 6 kleuren)  
100% katoen – afgewerkte bord  
interessante prijs



**T.O.P.**  
Collection

**Top Collection: Code 2549 (P1)**  
(80x80cm) n°93065\*  
(40x100cm) n°293065\*  
(pakket inclusief borduurgaren)  
(kruissteek-steelsteek / 11 kleuren)  
100% katoen – afgewerkte bord  
interessante prijs



**T.O.P.**  
Collection

**Top Collection: Code 2549 (P1)**  
(80x80cm) n°93070  
(40x100cm) n°293070  
(pakket inclusief borduurgaren)  
(kruissteek / 10 kleuren) 100%  
katoen – afgewerkte bord  
interessante prijs



**T.O.P.**  
Collection

**Top Collection: Code 2549 (P1)**  
(80x80cm) n°93075  
(40x100cm) n°293075  
(pakket inclusief borduurgaren)  
(kruissteek / 10 kleuren) 100%  
katoen – afgewerkte bord  
interessante prijs



**T.O.P.**  
Collection

**Top Collection: Code 2549 (P1)**  
(80x80cm) n°93095  
(40x100cm) n°293095  
(pakket inclusief borduurgaren)  
(kruissteek-steelsteek / 5 kleuren)  
100% katoen – afgewerkte bord  
interessante prijs



**Code 1660 n°2 – Vervaco schort (P1)**  
geconfectioneerde Vervaco schort met aïdaband op  
borsthoogte en op de zakken. Mooi afgewerkte schort.  
Stof: 50% katoen/50% linnen (Graziano – Nordico)  
Verpakking zonder borduurgaren.  
Letterdiagram: zie pagina 162.





**Code 1633** (P6) Wit sponsen **babyslabbetje** met aïdaveld en gekleurde **fantasieboord**. Halskoordjes om te knopen. (25x31cm)  
100% katoen – mannequin van dienst: Beau Mondelaers.



**Code 1633** (P6) Effen gekleurde sponsen **babyslabbetje** met aïdaveld en halskoordjes om te knopen (26x32cm)  
100% katoen – mannequin van dienst: Beau Mondelaers.



Kleuren

(afwerking: boord met gekleurde hartjes)

- n°1 wit/rose
- n°2 wit/lichtblauw
- n°3 wit/groen
- n°4 wit/geel
- n°5 wit/rood
- n°6 wit/blauw

**Code 1634 n°1:** assortiment (6 kleuren x 2 stuks)

Kleuren

(afwerking één kleur)

- n°102 wit
- n°120 geel
- n°150 rose
- n°170 blauw
- n°180 groen

**Code 1634 n°100:** assortiment (5 kleuren x 2 stuks)

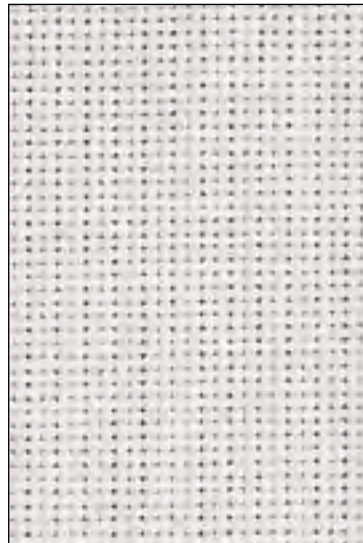

**Code 1636** (P3)

Effen gekleurde sponsen **gastendoekjes** met aïdaveld. (40x60cm)

**Code 1656** (P3)

Effen gekleurde sponsen **handdoek** met aïdaveld. (50x100cm)

**Code 1657** (P1)

Effen gekleurde sponsen **badlaken** met aïdaveld. (100x150cm)



**Code 1635 n°8** (P3)

Warmtewerende **pannenlap** in wafelstof met aïdaveld en rode afboording (18x18cm)

**Code 1637 n°8** (P3)

Warmtewerende **ovenhandschoen** in wafelstof met aïdaveld en rode afboording

Kleuren

- n°102 wit
- n°120 geel
- n°150 rose
- n°170 blauw
- n°180 groen
- n°211 ecru

**Code 1631** (P3)

Effen gekleurde sponsen **washandje** met aïdaveld. (15x22cm)

100% katoen



**Raadpleeg steeds de nieuwe catalogus DMC voor de actuele collectie "Ready to Stitch"**

**n°RS484**  
geel/wit



**n°RS485**  
blauw/wit

**n°RS446**  
wit met  
blauwe  
boord



**n°RS455**  
wit met  
rode  
boord

**n°RS439**  
blauw met  
wit aïda



**n°RS447**  
rose met  
wit aïda

**Code 1651 theehanddoek met aïdaband (P1)**  
54x58cm – 100% katoen (zie dmc U1278-22 pag.89)

**Code 1651 theehanddoek met aïdaband (P1)**  
60x80cm – 100% katoen  
(zie dmc U1278-22 pag.89)

**Code 1651 theehanddoek met aïdaband (P1)**  
60x80cm – 100% katoen  
(zie dmc U1278-22 pag.89)



**Code 1651 n°RS421**  
**aapje** met lange armen  
en aïdavelde (P1)–30cm  
(zie cat. dmc U1278-22  
pag.77)



**Code 1651 n°RS156L handtas (P1)** in  
wafelstof met rits en aïdavelde - 15x28cm  
(zie dmc U1278-22 pag.83)

**Code 1651 n°RS157L handtas (P1)** in  
wafelstof met rits en aïdavelde - 12x23cm  
(zie dmc U1278-22 pag.83)

**Code 1651 n°GN064L**  
**Comfort teddy** wit met  
slabbeetje in aïda (P3)  
– H: 20cm



**Code 1651 n°GN017 Babykonijntje**  
(P1) met aïda slabbeetje – H: 21cm  
(zie cat. dmc U1278-22 pag.77)



**Code 1651 n°GN022 Babykonijntje**  
(P1) met aïda slabbeetje – H: 21cm  
(zie cat. dmc U1278-22 pag.77)



# Borduur en maak het jezelf gemakkelijk ...

NIEUW: Mouliné Gold Concept van DMC: het lijkt niets, maar het verandert alles.

## Een handige, nieuwe garenhouder:

als het strengetje op het wikkelstaaftje zit, kunt u gemakkelijk de gewenste lengte afknippen. U kunt zich niet vergissen in het kleurnummer, het wikkelstaaftje is voorzien van een houdertje waarover het kleurbandje van de streng wordt geschoven.



Opbergdoos voor 50 strengen.

## Een praktische opbergdoos:

om uw garen op nummer of kleur op te bergen. De wikkelstaaftjes passen er netjes in en de juiste kleur is eenvoudig terug te vinden.



Een serie etiketten met alle 465 nummers uit het gamma Mouliné Gold Concept.

## Een nieuwe presentatie

van het strengetje Mouliné DMC art. 117 MC. Een nieuw, "gouden" wikkelstaaftje met een lipje om te gebruiken op het wikkelstaaftje zonder dat het garen in de war raakt. Een groter gamma met in totaal 465 kleuren.



Om de streng zoals gewoonlijk te gebruiken door aan het uiteinde van het garen te trekken, moet u eerst het garantielipje waarmee de wikkel vastzit verwijderen.



## Een doorzichtig mapje:

om uw garen samen met uw borduurwerk overal mee te kunnen nemen. Kan ook in een ringmap worden opgeborgen.



Mapje: voor 15 strengen



### DMC Gold Concept

- Code 3202 n°1** 10 x garenhouder (wikkelstaaftje of spindel) (P1x10)
  - Code 3202 n°2** praktische opbergdoos (cassette voor 50 kleuren) (P1)
  - Code 3202 n°3** DMC ringmap/ordner (voor ringmapjes n°1242) (P1)
  - Code 3201 n°1241** 1 x serie etiketten met 465 dmc nummers (P1)
  - Code 3202 n°1242** 50 transparante ringmapjes voor 15 strengen per mapje (P1x50st.)
- DMC borduurdraad makkelijk én ordelijk opgeborgen, zowel thuis als op reis !

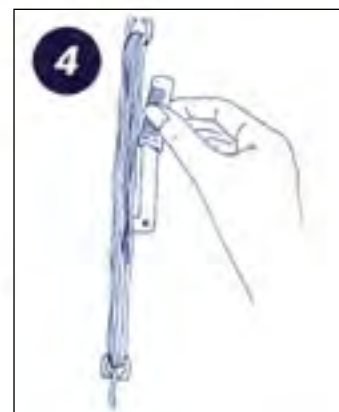



Mouliné 25  
Splitzijde  
Zesdraad  
Art. 117MC  
**Code 3200**



Coton Perlé 5  
Parelkatoen  
Art. 115F  
**Code 3150**



Coton Perlé 8  
Parelkatoen  
Art. 116A  
**Code 3161**



**Code 3200** – DMC Mouliné/zesdraad/splitzijde **art. 117MC** (dikte 25) telt **465 kleuren** en is samengesteld uit 6 gemakkelijk splitsbare draden. U kunt zoveel draadjes gebruiken als u wilt, afhankelijk van de ondergrond. U kunt ook verschillende kleuren draadjes tegelijk verwerken. Geleverd in een doosje van 12 strengens van 8 meter lang.

Dit garen is gemaakt van de beste langvezelige katoen ter wereld en is dubbel gemercreiseerd waardoor het bijzonder mooi glanst. De gebruikte kleurstoffen zijn buitengewoon lichtecht en blijven mooi in de was (kleurecht).

**Kleurkaart:** Code 8992 n°100 (W100T) (= art. 117MC)

**Assortiment:** Code 3200 n°9999998 480 kleuren per 3 strengens  
Code 3200 n°9999999 480 kleuren per 6 strengens.

**Displays:** Code 3250 n°3885 draaistandaard/tourniquet voor art. 117MC  
Code 3250 n°3754 hangelement 100cm met 60 dubbele haken (art. 117MC)  
Code 3250 n°3647 witte schuivenkast met 21 laden (x12 vakken art. 117MC)  
Code 3250 andere houten kasten: zie overzicht DMC meubilair.

**Code 3150** – DMC Perlé/parelgaren strengens – **art. 115F** (dikte 5) telt **310 kleuren** en wordt geleverd in doosjes van 12 strengens van 10 m. Het Perlé katoen is een gemercreiseerd garen, zeer blinkend en licht gedraaid. Het is het meest glanzende borduurgaren.

**Kleurkaart:** Code 8992 n°100 (W100T)

**Display:** Code 3250 n°3754 hangelement 100cm met 60 dubbele haken (art. 115F)  
Code 3250 houten verkoopkasten: zie overzicht DMC meubilair

**Code 3161** – DMC Perlé/parelgaren bolletjes – **art. 116A** (4x25gr.-dikte 8) telt **240 kleuren** en wordt geleverd in doosjes van 4 x 25gr. Het Perlé katoen is een gemercreiseerd garen op bolletjes, zeer blinkend en licht gedraaid. Het is het meest glanzende borduurgaren.

**Kleurkaart:** Code 8992 n°100 (W100T)

**Display:** Code 3250 alleen in houten verkoopkasten (max. 12 kleuren per 4 bolletjes per kleur per schuif) zie overzicht DMC meubilair.

OPZOEKTABEL VOOR KLEURNUMMERS

5200 18	162 6	369 10	581 12	740 14	827 6	936 11	3042 4	3753 7	3829 13
1-wil 18	163 5	370 12	582 8	741 14	828 8	937 11	3045 13	3755 7	3830 10
2-wil 18	164 10	371 12	583 8	742 14	829 12	938 17	3046 13	3756 7	3831 2
48 20	165 12	372 12	600 3	743 14	830 12	939 7	3047 13	3760 8	3832 2
51 21	166 12	400 15	601 3	744 14	831 12	943 9	3051 11	3761 8	3833 2
52 20	167 13	402 15	602 3	745 14	832 12	945 15	3052 11	3765 8	3834 4
53 21	168 19	407 18	603 3	746 13	833 12	946 14	3053 11	3769 8	3835 4
57 20	169 19	413 18	604 3	747 8	834 12	947 14	3054 18	3770 8	3836 4
61 21	208 5	414 18	605 3	754 16	838 18	948 16	3072 19	3770 15	3837 5
62 20	209 5	415 18	606 14	758 18	839 18	950 18	3078 14	3771 15	3838 6
67 20	210 5	420 13	608 14	760 1	840 18	951 15	3325 7	3772 15	3839 6
69 21	211 5	422 15	610 13	761 1	841 18	954 10	3326 2	(3773) 16	3840 6
75 20	221 4	433 17	611 13	762 19	842 19	955 10	3328 1	3774 15	3841 7
80 21	223 4	434 17	612 13	772 10	844 19	956 2	3340 14	3770 15	3842 8
91 20	224 4	435 17	613 13	775 7	869 13	957 2	3341 14	3777 16	3843 6
92 21	225 4	436 17	632 16	(776) 3	890 10	958 8	3345 10	3778 16	3844 6
93 20	300 15	437 17	640 18	777 3	891 2	959 8	3346 10	3779 16	3845 6
94 21	301 15	444 14	642 18	778 4	892 2	961 2	3347 10	3781 18	3846 6
95 20	304 1	445 14	644 18	779 17	893 2	962 2	3348 10	3782 18	3847 8
99 20	307 14	451 17	645 19	780 13	894 2	963 2	3353 3	3787 18	3848 8
101 21	309 2	452 17	646 19	(781) 13	895 10	964 3	3354 3	3790 18	3849 8
102 20	310 18	453 17	647 19	782 13	898 17	966 8	3352 12	3799 19	3850 9
103 20	311 6	469 11	648 19	783 13	899 2	967 14	3363 12	3801 1	3851 9
104 21	312 7	470 11	666 1	791 5	900 14	970 14	3364 12	3802 4	3852 13
105 21	315 4	471 11	676 13	792 5	902 4	(970) 14	3371 17	3803 3	3853 13
106 21	316 4	472 11	677 13	793 5	904 11	972 14	3607 3	3804 3	3854 15
107 20	317 19	498 1	680 13	794 5	905 11	973 14	3608 3	3805 3	3855 15
108 21	318 10	500 0	689 11	796 6	906 11	975 16	3609 3	3806 3	3856 15
111 21	319 10	501 0	700 11	797 6	907 11	976 16	3665 3	3807 3	3857 16
112 20	329 10	502 9	701 11	798 6	908 10	977 16	3667 3	3808 8	3858 16
114 21	321 1	(504) 9	702 11	799 6	910 10	986 10	3668 3	3809 8	3859 16
115 20	322 7	505 9	703 11	800 6	911 10	987 10	3669 3	3810 8	3860 17
116 20	325 2	517 9	704 11	801 17	912 10	988 10	3705 1	3811 8	3861 17
121 20	327 5	518 8	712 17	803 7	913 10	989 10	3706 1	3812 9	3862 17
122 21	333 5	519 8	718 3	(806) 3	915 3	991 8	3708 1	3813 9	3863 17
123 21	334 7	520 11	720 15	807 8	917 3	992 8	3712 1	3814 9	3864 17
125 21	335 2	522 11	721 15	809 8	918 18	993 8	3713 1	3815 9	3865 18
126 20	336 7	523 11	722 15	813 6	919 15	995 8	3716 2	3816 9	3866 18
150 3	340 5	524 11	725 14	814 1	920 15	996 8	3721 4	3817 9	3869 22
151 3	341 5	535 18	726 14	815 1	921 15	3011 12	3722 4	3818 10	3870 22
152 4	347 1	543 17	727 14	816 1	922 15	3012 12	3726 4	3819 12	3872 22
153 5	349 1	550 5	729 11	817 1	924 8	3013 12	3727 4	3820 13	3873 22
154 4	350 1	552 5	729 13	818 2	926 8	3021 18	3731 3	3821 13	3874 22
155 5	351 1	553 5	730 12	819 2	927 8	3022 18	3733 3	3822 13	3875 22
156 5	352 1	554 5	(731) 12	820 6	928 8	3023 18	3740 4	3823 15	3876 22
157 5	353 1	561 9	732 12	822 19	930 7	3024 18	3743 4	3824 14	3877 22
158 5	355 16	562 8	733 12	823 7	931 7	3031 17	3746 5	3825 15	3878 22
159 5	356 16	563 8	734 12	824 6	932 7	3032 18	3747 5	3826 16	3879 22
160 7	367 10	564 8	738 17	825 6	934 11	3033 18	3750 7	3827 16	3879 22
161 7	368 10	580 12	739 17	826 6	935 11	3041 4	3752 7	3828 16	

10	955 ■ ○	954 ■ ○	913 ■ ○	912 ■ ○	911 ■ ○	910 ■ ○	909 ■ ○	3818 ■ ○	369 ■ ○	368 ■ ○	320 ■ ○	367 ■ ○	319 ■ ○	890 ■ ○	164 ■ ○	989 ■ ○	988 ■ ○	987 ■ ○	986 ■ ○	772 ■ ○	3348 ■ ○	3347 ■ ○	3346 ■ ○	3345 ■ ○	895 ■ ○	
9	964	959 ■ ○	958	3812	3851	943 ■ ○	3850	993 ■ ○	992 ■ ○	3814 ■ ○	991 ■ ○	966 ■ ○	564 ■ ○	563 ■ ○	562 ■ ○	505 ■ ○	3817	3816	163 ■ ○	3815	561	3813	503 ■ ○	502 ■ ○	501 ■ ○	500 ■ ○
8	828 ■ ○	3761	519	518 ■ ○	3760	517	3842	311 ■ ○	747 ■ ○	3766	807 ■ ○	3765	3811	598	597	3810	3809	3808	928 ■ ○	927 ■ ○	926 ■ ○	3768	924	3849	3848	3847
7	159	160	161	3756	775	3841	3325	3755	334 ■ ○	322 ■ ○	312 ■ ○	803	336 ■ ○	823 ■ ○	939	3753	3752	932	931 ■ ○	930 ■ ○	3750					
6	3840	3839	3838	800 ■ ○	809 ■ ○	799 ■ ○	798 ■ ○	797 ■ ○	796 ■ ○	820 ■ ○	162	827 ■ ○	813 ■ ○	826 ■ ○	825 ■ ○	824	996	3843	3713 ■ ○	3846	3845	3844				
5	211 ■ ○	210 ■ ○	209 ■ ○	208 ■ ○	3837	327	153	554 ■ ○	553 ■ ○	552 ■ ○	550 ■ ○	3747	341 ■ ○	156	340 ■ ○	155	3746	333 ■ ○	157	794 ■ ○	793 ■ ○	3807	792	158	791	
4	225 ■ ○	224 ■ ○	152	223 ■ ○	3722	3721	221	778 ■ ○	3727	316 ■ ○	3726	315 ■ ○	3802	902 ■ ○	3743	3042	3041	3740	3836	3835	3834	154				
3	151	3354	3733	3731	3350	150	3689	3688	3687	3803	3685	605 ■ ○	604 ■ ○	603 ■ ○	602 ■ ○	601 ■ ○	600 ■ ○	3806	3805	3804	3609	3608	3607	718 ■ ○	917	915
2	894 ■ ○	893 ■ ○	892 ■ ○	891 ■ ○	818 ■ ○	957	956 ■ ○	309	963 ■ ○	3716	962 ■ ○	961 ■ ○	3833	3832	3831	777	819	3326	899	335	326					
1	3713	761 ■ ○	760 ■ ○	3712	3328	347	353	352	351	350	349	817	3708	3706	3705	3801	666	321	304	498	816	815	814			

DMC 117A: alle kleuren (code 3200)  
 Uitgezonderd onderliggende kleuren  
**Vetgedrukt:** nieuwe kleuren 117A  
 ■ DMC art. 115 (code 3228)  
 ○ DMC art. 116A (code 3161)



11	704 ■	703 ■	702 ■	701 ■	700 ■	699 ■	907 ■	906 ■	905 ■	904 ■	903 ■	67 ■	91 ■	103 ■	121 ■	93 ■	102 ■	52 ■	126 ■	95 ■						
12	3364 ■	3363 ■	3362 ■	165 ■	3819 ■	166 ■	581 ■	580 ■	734 ■	733 ■	732 ■	730 ■	3013 ■	3012 ■	3011 ■	372 ■	371 ■	372 ■	834 ■	833 ■	832 ■	831 ■	830 ■	829 ■	520 ■	
13	613 ■	612 ■	611 ■	610 ■	3047 ■	3046 ■	3045 ■	167 ■	746 ■	677 ■	422 ■	3828 ■	420 ■	869 ■	728 ■	783 ■	782 ■	780 ■	676 ■	729 ■	680 ■	3829 ■	3822 ■	3821 ■	3820 ■	3852 ■
14	445 ■	307 ■	793 ■	444 ■	3078 ■	727 ■	726 ■	725 ■	972 ■	745 ■	744 ■	743 ■	742 ■	741 ■	740 ■	970 ■	947 ■	946 ■	900 ■	967 ■	3824 ■	3341 ■	3340 ■	608 ■	606 ■	3853 ■
15	951 ■	3856 ■	722 ■	721 ■	720 ■	3825 ■	922 ■	921 ■	920 ■	919 ■	918 ■	3770 ■	945 ■	402 ■	3776 ■	301 ■	400 ■	300 ■	3823 ■	3855 ■	3854 ■	407 ■	3772 ■	632 ■	3853 ■	
16	3827 ■	977 ■	976 ■	3826 ■	975 ■	948 ■	754 ■	3771 ■	758 ■	3778 ■	356 ■	3830 ■	355 ■	3777 ■	3779 ■	3859 ■	3858 ■	3857 ■	3774 ■	950 ■	3064 ■	407 ■	3772 ■	632 ■	3853 ■	
17	453 ■	452 ■	451 ■	3861 ■	3860 ■	779 ■	712 ■	739 ■	738 ■	437 ■	436 ■	435 ■	434 ■	433 ■	801 ■	898 ■	938 ■	3371 ■	543 ■	3864 ■	3863 ■	3862 ■	3031 ■	3031 ■	3031 ■	
18	5200 ■	1 ■	3865 ■	2 ■	822 ■	644 ■	642 ■	640 ■	3787 ■	3021 ■	3024 ■	3023 ■	3022 ■	535 ■	3033 ■	3782 ■	3022 ■	3790 ■	3781 ■	3866 ■	842 ■	841 ■	840 ■	839 ■	838 ■	
19	3072 ■	648 ■	647 ■	646 ■	645 ■	844 ■	762 ■	415 ■	318 ■	414 ■	168 ■	169 ■	317 ■	413 ■	3799 ■	310 ■	310 ■	310 ■	310 ■	310 ■	310 ■	310 ■	310 ■	310 ■	310 ■	
20	48 ■	116 ■	62 ■	112 ■	107 ■	57 ■	75 ■	115 ■	99 ■	99 ■	99 ■	99 ■	99 ■	99 ■	99 ■	99 ■	99 ■	99 ■	99 ■	99 ■	99 ■	99 ■	99 ■	99 ■	99 ■	
21	123 ■	125 ■	101 ■	114 ■	122 ■	92 ■	94 ■	104 ■	90 ■	108 ■	51 ■	106 ■	111 ■	111 ■	61 ■	105 ■	69 ■	53 ■	53 ■	53 ■	53 ■	53 ■	53 ■	53 ■	53 ■	

Kleurenkaart: code 8992 n° 100  
Opzoektabel: zie pagina 177



Code 4196 = 3,5mm / Code 4197 = 7mm (enkel onderstreepte nrs.)

535	white	419	lemon balm	228	royal
161	powder white	424	corn	238	navy
081	baby pink	409	bright yellow	240	dark navy
114	glazed peach	124	orange	153	mauve
002	pale pink	445	pineapple	178	purple
063	bali rose	037	dusty pink	530	aubergine
009	pink	136	sun tan	621	dark purple
023	wild orchid	112	mango cream	360	dark green
074	aurora	013	nectarine	335	forest
071	pink quartz	018	peony pink	514	pale sage
102	peach	067	cherry	356	lime-tree
004	blush rose	029	fuchsia	357	willow
052	peachy keen	146	butterfly	340	green
034	wood rose	048	red	348	grass
143	pale lilas	039	red pink	312	sage
163	lilas	109	cardinal	336	blue lagoon
141	pink glow	559	bordeaux	374	apple
162	orchid	293	sky blue	364	meadow green
015	shocking	241	mist	366	savannah
044	rosy mauve	262	mint	379	moss
095	coral	274	baby blue	465	beige
035	painted sunset	296	nordic ice	468	sand
175	heather	214	horizon	440	old gold
158	prune	278	paris sky	431	honey
036	wine	204	blue frost	118	brick
558	almond	252	dusty blue	113	rust
491	eggshell	287	london fog	435	ochre
470	ecru	317	turquoise	137	hazelnut
386	pale banana	182	laverder	480	brown
401	pale lemon	156	wisteria	138	chestnut
391	lemon	198	dusty lilac	538	silver
367	minton	185	iris	552	elephant
429	banana	160	crocus	556	dark grey
				600	black

**Code 4196 Borduurlint Mokuba** – 3,5mm (P 6x5m) – 100 kleuren

**Code 4197 Borduurlint Mokuba** – 7mm (P 6x5m) – 16 kleuren

**Code 8990 n°4196 Mokuba kleurenkaart**  
**Code 1001/4196 Assortiment op display** (64 kleuren - per 3 kaartjes)

Bij **borduren met lint** worden traditionele borduursteken met borduurlint in plaats van met borduurgaren uitgevoerd op stof. Dit geeft op een **eenvoudige en snelle manier** een specifiek reliëf als resultaat. Typisch zijn ook de geborduurde rozen met lint.

In dit met foto's rijk **geïllustreerde boek** zijn niet minder dan 22 steken en 4 verschillende manieren om rozen te borduren, beschreven. Heel wat tekeningen van de opeenvolgende fasen verduidelijken de gedetailleerde werkbeschrijvingen.

Kortom, een **uitstekend basisboek** voor ieder, die zich in de creatieve wereld van het lintborduren wil verdiepen: met de 20 kleine en 6 grotere stekencomposities word je als beginner reeds aardig op weg gezet om een apart borduurwerkje te maken. Gevorderden kunnen deze composities gebruiken als stevige basis om eventueel zelf een uniek motief samen te stellen.  
(Enkel in het Nederlands)

*(Een uitgave van het vormingswerk van landelijke vrouwen)*

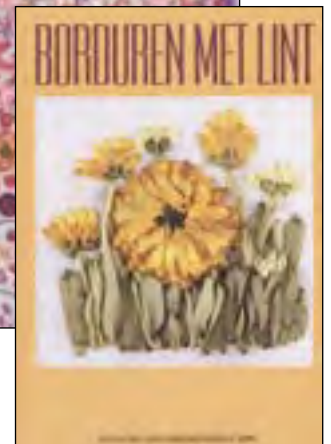

**Code 4221 n°2** handboek "borduren met lint" (86 pag. – full color)

Dit boek bevat ook een patroon met vele borduurtekeningen. Door de vele tekeningen, foto's en patronen is dit Nederlandstalige boek even goed te gebruiken door anderstaligen.

**Code 4221 n°3** boek "Ribbon Embroidery" (Basic & decoratieve steken – Engelstalig) is een uitgave van de fabrikant Mokuba zelf. (50 full-color pagina's – alle steken stap voor stap met foto's heel goed uitgelegd.) Een absolute must voor elke lintborduurster.

Volg de onderstaande werkwijze om uw lintjesborduurwerk te verwerken op bv. truien. Deze suggesties zullen u helpen uw ontwerp om te zetten op kleding. Kopieer het ontwerp op borduurvlies (Avalon – Stitch 'n Tear), leg het vlies op de voorkant van de kleding en drieg dan de lagen met een borduurnaald n°25 aan elkaar.



Verachtert n.v.



① voer het borduurwerk uit op het vlies volgens het ontwerp



② verwijder de driegdraad met behulp van een schaar.



③ terwijl u het borduurwerk vasthoudt, trekt u het papier eraf.



④ het borduurwerk is klaar.



No 1540-3.5m/m



No 1541  
No 1540-3.5m/m

**Steek n°15  
de roos-steek**  
Zie boek Ribbon  
Embroidery  
pagina 28.

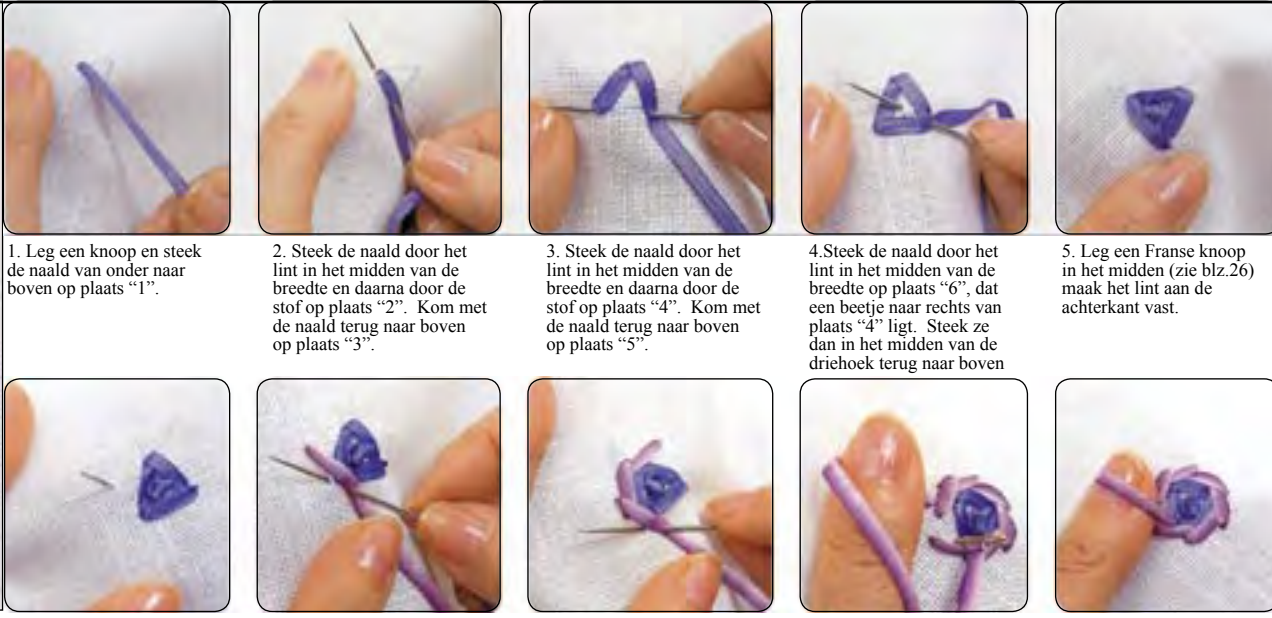

1. Leg een knoop en steek de naald van onder naar boven op plaats "1".
2. Steek de naald door het lint in het midden van de breedte en daarna door de stof op plaats "2". Kom met de naald terug naar boven op plaats "3".
3. Steek de naald door het lint in het midden van de breedte en daarna door de stof op plaats "4". Kom met de naald terug naar boven op plaats "5".
4. Steek de naald door het lint in het midden van de breedte op plaats "6", dat een beetje naar rechts van plaats "4" ligt. Steek ze dan in het midden van de driehoek terug naar boven
5. Leg een Franse knoop in het midden (zie blz.26) maak het lint aan de achterkant vast.
6. Steek de naald terug naar boven aan de linkerkant van de driehoek op één steek van het hart van de roos verwijderd.
7. Trek het lint naar onder. Steek de naald door het lint. Steek de naald dan naar onder en kom op een halve steeklengte terug naar boven.
8. Herhaal deze werkwijze rondom de driehoek. Tijdens dit werk draait men het handwerk.
9. Om de laatste steek te maken, houdt men het lint met de linkerduim vast en steekt men de naald in de binnenkant van de eerste steek.
10. Houd het lint op zijn plaats, terwijl de naald naar de onderkant gestoken wordt.

No 1540-3.5m/m

**Steek n°23  
de bladsteek**  
Zie boek  
Ribbon  
Embroidery  
pagina 40.

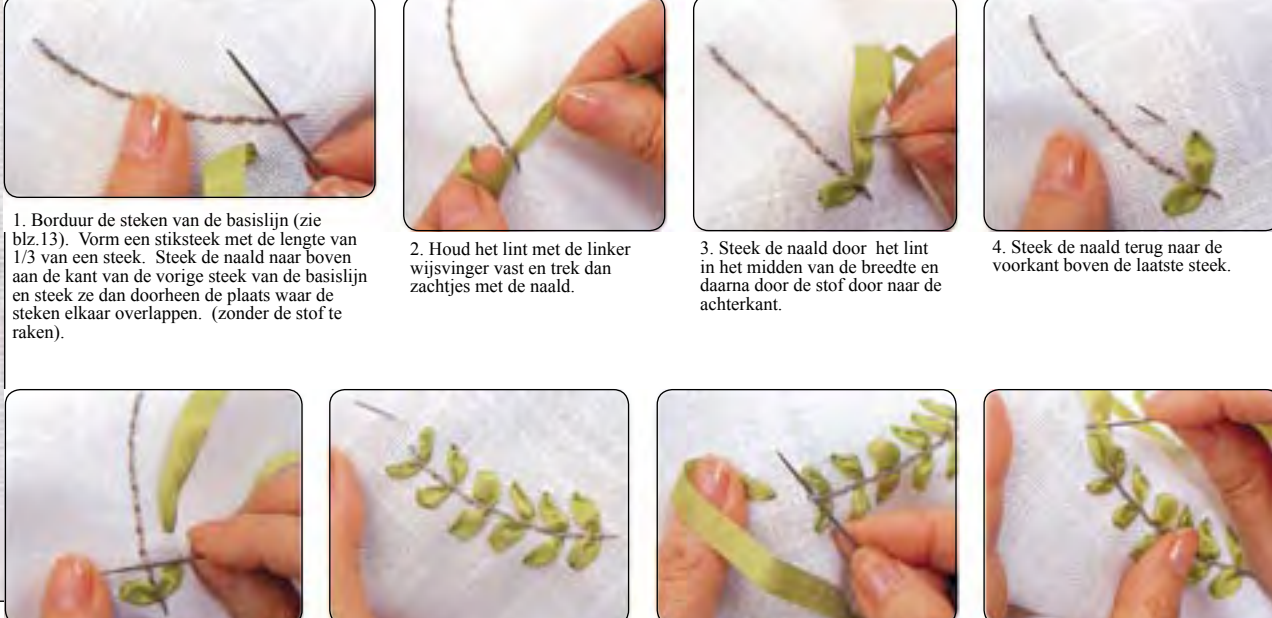

1. Borduur de steken van de basislijn (zie blz.13). Vorm een stiksteek met de lengte van 1/3 van een steek. Steek de naald naar boven aan de kant van de vorige steek van de basislijn en steek ze dan doorheen de plaats waar de steken elkaar overlappen. (zonder de stof te raken).
2. Houd het lint met de linker wijsvinger vast en trek dan zachtjes met de naald.
3. Steek de naald door het lint in het midden van de breedte en daarna door de stof door naar de achterkant.
4. Steek de naald terug naar de voorkant boven de laatste steek.
5. Steek de naald onder de overlappende steken van de basislijn. Herhaal stap 3. Steek de naald door het lint in het midden van de breedte en daarna door de stof naar de achterkant.
6. Ga op dezelfde manier te werk om afwisselend links en rechts blaadjes te maken. Steek de naald naar de voorkant op een steeklengte afstand boven de stam van het blad.
7. Steek de naald onder de middelste steek van de basislijn en trek ze er doorheen naar de achterkant.
8. Bevestig het lint bovenop de vorige steek, steek de naald door het lint in het midden van de breedte en daarna verder door naar de achterkant.



**Code 3210** DMC Perlé Hardanger – art. 115EA

Geleverd in dozen van 4 x 25gr.

Samenstelling computernummers

Wit = 01 Ecru = 02

**Code 3210**

bv. n°666 in dikte 3	n°30666
bv. n°932 in dikte 5	n°50932
bv. n°5200 in dikte 8	n°85200

Bestseller is dikte 5



**Code 3210** – Coton Perlé / DMC-Parelkatoen  
Aanbevolen stof / diktes DMC Perlé-garen.

	n°3	n°5	n°8
18 count – 70/10cm	x	x	
20 count – 80/10cm	x	x	
22 count – 90/10cm	x	x	x
25 count – 100/10cm		x	x
28 count – 110/10cm		x	x



**DMC merkgaren** (Broder Spécial) (art. 107) is een glanzend garen van 100% katoen, samengesteld uit 4 niet-splitsbare draadjes. Zeer goed bestand tegen wassen (kleurecht) en licht. Bijzonder aanbevolen voor fijne steken (ajour, feston, platsteek, ...) en fijne motieven zoals monogrammen en initialen. Het ideale borduurgaren voor uw witgoed.



**DMC Colbert wol** (art. 486-487) is verkrijgbaar in 460 kleuren en speciaal bestemd voor tapijserie op stramien voor decoratieve doeleinden: stoelen, wandtapijserie, kussens, schilderijtjes, ...

Het verdient de aanbeveling het stramien op een borduurraam te spannen zodat de vorm behouden blijft en de steken regelmatig worden. Voor oppervlakken in dezelfde kleur, met name de ondergrond, is het aan te bevelen strengen van hetzelfde verfbad te gebruiken.

**DMC Perlé-Hardanger 115EA** (4x25gr.). U kent en waardeert het DMC Perlé-garen voor zijn prachtig reliëf en buitengewone glans. Voor het Hardanger borduren raadt DMC het gebruik van de 25gr.-strengen aan, met een keuze uit 30 kleuren en 3 diktes. DMC Hardanger: een andere manier van borduren.

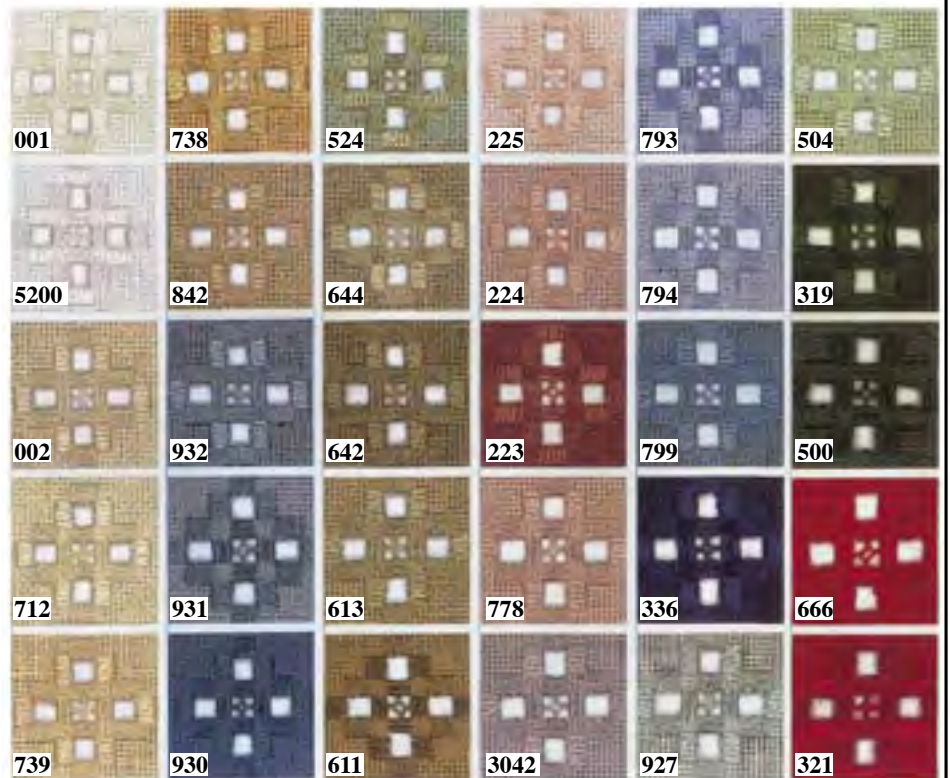

◀ **DMC Rayon borduurgaren - Code 3227** (art. 1008) bestaat uit 6 gemakkelijk te splitsen draadjes en wordt gebruikt voor alle soorten borduurwerk (kruissteek en traditioneel borduurwerk). Met dit glanzende garen wordt uw borduurwerk op z'n mooist. Bijzonder wasbestendig en kleurecht. Rayon borduurgaren wordt geleverd in doosjes van 12 strengen van 8m, met een keuze uit **100 kleuren**.

**Code 3120 DMC merkgaren** (Broder spécial)

- Doosjes van 12 strengen in volgende diktes:
- d. 12 (strengen van 23m, in 25 kleuren)
- d. 16 (strengen van 23m, in 82 kleuren)
- d. 20 (strengen van 32m, in 6 kleuren)
- d. 25 (strengen van 32m, in 186 kleuren)
- d. 30+35 (strengen van 40m, in wit en ecru)

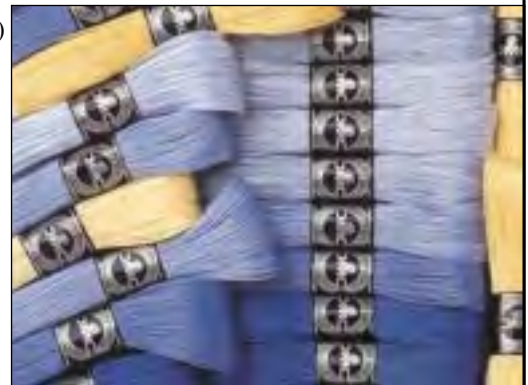

◀ **DMC Retors Mat - Code 3100** (art. 89) is een draad voor borduurwerk van 100% katoen. De soepele en zachte draad is gemakkelijk in gebruik zowel voor halve als voor platte steken. Retors Mat wordt gebracht in dozen met 12 strengen van 10 m. en is verkrijgbaar in 288 kleuren.

**Code 3000 DMC Colbert wol art. 486**  
Doosjes van 10 strengen van 8m, met een keuze uit **460 kleuren**.

**Code 3221 DMC Colbert wol art. 487**  
Doosje van 5 strengen van 40m, met een keuze uit **87 kleuren**





**DMC Traditions** Art. 145 **Code 2925**  
Wit en ecru (4x65gr. = 365m) – kleuren (4x50gr. = 320m)



**Dikte** → **haaknaald**  
n°6-7-8 (USA) = n°10 (Eur.)

n°10 → 1,50-1,75

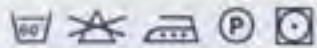

**DMC Traditions** is een haakgaren samengesteld uit 3 draadjes 100% gemercenteriseerd katoen. Aanbevolen voor kledingstukken, bedspren, tafelkleedjes, kleedjes, ...

**Kleurkaart:** W145 (**code 8992 n°145**)

365m 320m

●	5200	
●	5712	
●	5746	
●	5745	
●	5754	
●	5818	
●	5211	
●	5800	
●	5369	
●	5699	
●	5321	
●	5336	



**DMC Cordonnet Spécial** **Code 2985** Art. 151 (d.5-10 t/m 100) (P10 bol.)  
**Code 2983** Art. 151A (d.20-30-40) (P5 bol.)

**Coderen:** dikte + 0 + 3 cijfers (bv. 20-0-666)



**Dikte** → **haaknaald**

n°5-10 → 1,50

n°20 → 1,25

n°30-60 → 1,00

n°70-80 → 0,75

n°100 → 0,60

**A** = n°5-10-50-60-70-80-100

**B** = n°20-40

**C** = n°30



Cordonnet Spécial is een glanzend haakgaren van 100% langvezelig katoen, 2 x gemercenteriseerd. Door zijn structuur met 6 draadjes is Cordonnet Spécial bijzonder geschikt voor fijn borduurwerk: kant, kraagjes, kleedjes, onderzeters, gordijntjes, ... Cordonnet Spécial is verkrijgbaar in bolletjes van **20gr.**, in 10 diktes en 15 kleuren.

**Kleurkaart:** W108 (**code 8992 n°108**)

n°5	n°10	A	B	C	
		● ● ●			1
		● ● ●			5200
		● ● ●			2
		● ●			960
		●			310
		● ●			666
		●			3326
		● ●			818
		●			210
		● ●			800
		●			799
		● ●			955
		●			320
		● ●			745
		●			437

**DMC Cébélia** Art. 167 **Code 2910** (10x50gr.)  
 Art. 167-167B Art. 167B **Code 2912** (6x25gr.)



**Dikte** → **haaknaald**  
 n°10 → 1,50-1,75  
 n°20 → 1,25-1,50  
 n°30 → 1,00-1,25  
 n°40 → 0,75-1,00



**DMC Babylo** Art. 147 **Code 1260** (4x50gr.)  
 Art. 147-147A Art. 147A **Code 1261** (4x100gr.)



**Dikte** → **haaknaald**  
 n°10 → 1,50-1,75  
 n°20 → 1,25-1,50  
 n°30 → 1,00-1,25  
 n°40 → 0,75-1,00

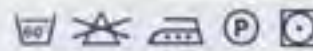

**Cébélia** is een fil d'Ecosse van 100% langvezelig katoen, 2 maal gemercentreerd voor stevigheid en glans. Cébélia is aanbevolen voor klein en middelgroot haakwerk van grote precisie waaraan hoge gebruikseisen worden gesteld (bv. tafelkleden, lopers, gordijnen, bedspreiën, kussens, enz.). **20** kleuren in bolletjes van **25gr.** en de basiskleuren in bolletjes van **50gr.**

**Kleurkaart:** W117A (**code 8992 n°117**)

10	20	30	40	10x50gr.
••••				1
••••				5200
••••				3865
••••				2
••••				712
••••				739
••••				3866
••••				3033
••••				842

10	20	30	6x25gr.
••••			745
••••			754
••••			3326
••••			211
••••			800
••••			955
10	20	30	6x25gr.
••••			3770
••••			818
••••			3756
••••			3747

10	20	30	6x25gr.
••••			666
••••			816
••••			797
••••			823
••••			310
••••			699

10	20	30	6x25gr.
••••			743
••••			437
••••			603
••••			799

10	20	30	4x50gr.	10	20	30	4x100gr.
••••			1	••••			
••••			5200	••••			
••••			2	••••			
••••			448	••••			
••••			822	••••			
••••			842	••••			
••••			779	••••			
••••			318	••••			
••••			310	••••			
••••			800	••••			
••••			454	••••			
••••			482	••••			
••••			823	••••			
••••			745	••••			
••••			743	••••			
••••			369	••••			
••••			508	••••			
••••			964	••••			
••••			818	••••			
••••			460	••••			
••••			453	••••			
••••			956	••••			
••••			475	••••			



**Babylo** is een sterk en prettig te verwerken garen van langvezelige, glanzende en gelijkmatige katoen. Zeer geschikt voor gordijnen, plaids, babydekentjes of kussens voor het interieur. Babylo heeft een prima prijs/kwaliteit verhouding en is ideaal voor grotere werkstukken. Dit garen is verkrijgbaar in vele kleuren en in 4 diktes. Elke bolletje van **50gr.** en **100gr.** is **verpakt in een zakje** dat het garen beschermt.

**Dikte 40** is verkrijgbaar in wit, wit 5200, ecru (n°2), champagne (n°448)

**Kleurkaart:** W147 (**code 8992 n°147**)



**DMC Spécial Dentelles**  
Art. 19 – dikte 80

**Code 3175** (10x5gr.)  
Haaknaald 0,75



**Spécial Dentelles** (kanthaakgaren) is een stevig, glanzend haakgaren van 100% langvezelige, dubbel gemercenteriseerde katoen. Dit garen is bij uitstek geschikt voor fijn handwerk zoals randjes om zakdoeken, kleine kledjes, kraagjes, handschoenen en andere decoratieve accessoires. Spécial Dentelles is verkrijgbaar in bolletjes van 5 gr. en in 68 kleuren waarvan 14 gevlamd (ombré) en 3 multicolor.

Wassen 95° - strijken ●●● – **kleurkaart : code 8992 n°104**

353	807	5200		
352	3766	2		◀ Uni (effen)
666	3325	3033		▼ Ombré (gevlamd)
3706	775	762		
899	3756	310		
776	747			62
818	964			
224	504	104		48
223	369			99
3687	954	90		52
3688	368			93
3689	701	51		67
604	3052			101
3609	445	57		114
3608	743			94
917	744	105		
553	745			
210	579	109		
397	951			
3747	754	59		
794	3778			
799	3773	58		
798	738			



**Assortimenten:** 16 kl. x 3 bollen/kl. = 48 in presentatiedoos  
**Code 3175 n°1901** (uni/effen) – **n°1902** (ombré/gevlamd)

**Zakdoekjes om rond te haken (P6) Code 2001** (ca. 25x25cm)  
n°3 en n°4 (3x2 dessins) n°1 (recht) n°2 (languette/boogjes)

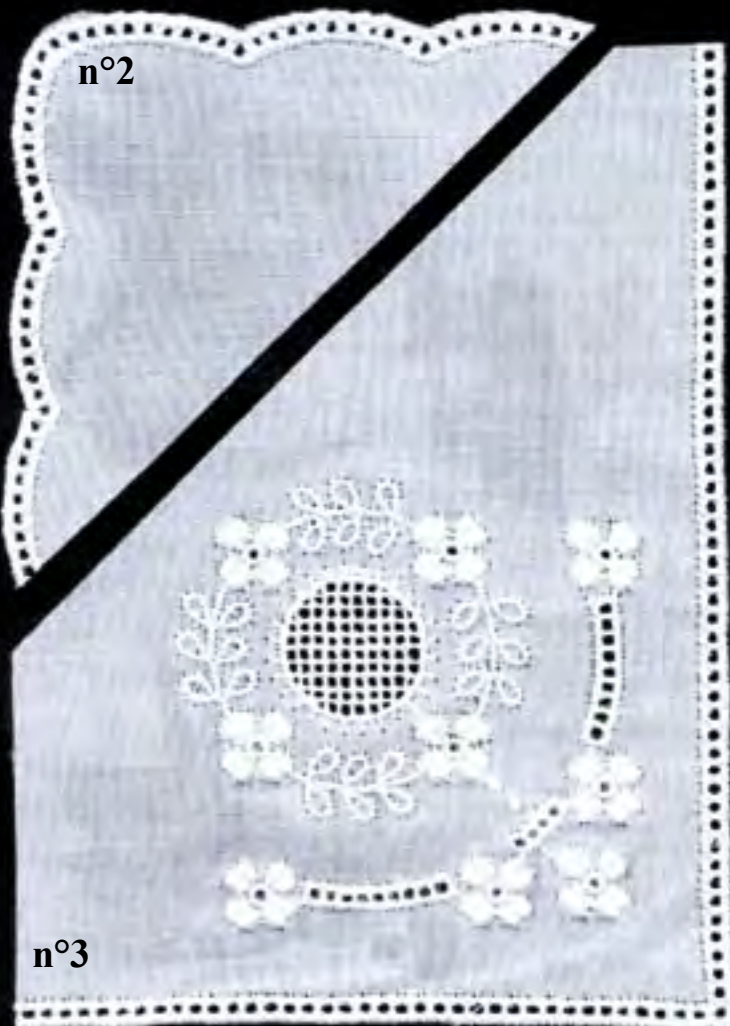

**DMC Petra** **Code 2920** (4x100gr.)  
Art. 993A (dikte 5 en 8 in 14 kleuren)



**Dikte** → **haaknaald**  
n°5 → 1,75-2,00  
n°8 → 2,00  
**Dikte** → **breinaald**  
n°5 → 2,5  
n°8 → 2

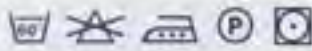

**Petra** art. 993A is een soepel, gemerceriseerd garen van 100% langvezelige katoen dat zacht aanvoelt. Uitermate geschikt voor het breien en haken van kleding, babyartikelen en decoratief handwerk. Petra is verkrijgbaar in bolletjes van **100gr.**, zit in een **beschermend zakje**, bestaat in 2 verschillende diktes en in diverse kleuren.  
**Kleurkaart W093 (code 8992 n°93)**

	5	8		4x100gr.
● ●			wit	5200
● ●			ecru	2
● ●			beige	5712
● ●			zalm	5754
● ●			lichtrose	5818
● ●			rose	53326
● ●			lichtgroen	5955
● ●			lichtblauw	5747
● ●			hemelsblauw	5800
● ●			blauw	5799
● ●			lichtgeel	53823
● ●			geel	5745
● ●			marine	5823
● ●			rood	5666

**Assortiment Precut stoffen dmc** (voorgesneden borduurstoffen)  
**Code 1001 n°1600 inhoud display** (93 artikelen)  
**Code 3250 n°9505 dmc display leeg** (H84xB42xD42)



Detail inhoud

- Aïda 11ct (35x45cm) **code 1610** (1-2-712)
- Aïda 14ct (35x45cm) **code 1611** (1-2-310-321-500-712-738-744-746-792-796-800-818-964-3033-3747)
- Aïda 14ct (50x68cm) **code 1616** (kleuren idem code 1611)
- Aïda 18ct (35x45cm) **code 1612** (1-2-310-321-500-712-744-746-792-796-800-818-964-3747)
- Aïda 18ct (50x68cm) **code 1617** (1-2-712)
- Kaaslinnen 28ct (35x45cm) **code 1613** (225-712-739-842-928-3752-3756-3782-3865-3866-5200)
- Kaaslinnen 28ct (50x68cm) **code 1618** (kleuren idem code 1613)
- Etamine 1-draad (35x45cm) **code 1614** (1-2-225-321-500-745-762-800-3865)
- Etamine 1-draad (50x68cm) **code 1619** (kleuren idem code 1614)
- Tire Fils (35x45cm) **code 1615** (1)



◀ **Prima breikatoen n°12**

**Code 2857** (12x40gr.)  
n°1 wit – n°2 ecru  
100% katoen – 200m  
breinaalden: 2,5 – 3  
wassen 60°-strijken ●













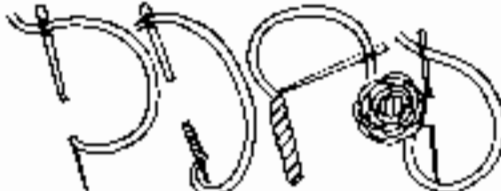
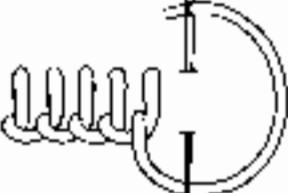
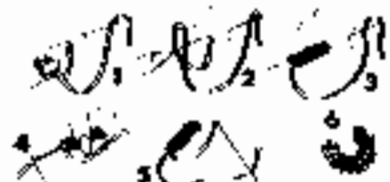

**Code 2859** (1x250gr.)  
n°1 wit – n°2 ecru  
100% katoen – 1250m  
breinaalden: 1,5 – 2  
wassen 60°-strijken ●

**Prima breikatoen n°8** ▶  
**Code 2855** (10x100gr.)  
n°1 wit – n°2 ecru  
100% katoen – 200m  
breinaalden: 2,5 – 3  
wassen 60°-strijken ●

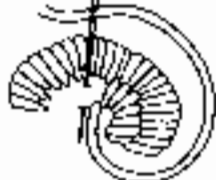
**Code 2858** (1x250gr.)  
n°1 wit – n°2 ecru  
100% katoen – 750m  
breinaalden: 2,5 – 3  
wassen 60°-strijken ●

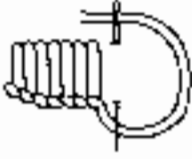

# OVERZICHT VAN DE BELANGRIJKSTE BORDUURSTEKEN NOS DIFFERENTS POINTS DE BRODERIE

<p>Kruissteek Point de croix</p> 	<p>Richelieu steek Point Richelieu</p> 
<p>Steelsteek Point de tige</p> 	<p>Doornsteek Point épine</p> 
<p>Lancésteek Point lancé</p> 	<p>Oogsteek Point oeillet</p> 
<p>Lusjessteek Point de bouclette</p> 	<p>Rozensteek Point poste</p> 
<p>Losse steek Point de grebiche</p> 	<p>Floriasteek Point Floria</p> 
<p>Knoopsteek Point de noeud</p> 	<p>Roostersteek Point de grille</p> 
<p>Overlopende platte steek Point passé empiétant</p> 	<p>Platte steek Point passé plat</p> 
<p>Festonneersteek Point de feston</p> 	<p>Schaduwsteek Point d'ombre</p> 
<p>Engelse kantsteek Broderie anglaise</p> 	<p>Spinnenwebsteek Point araignée</p> 

**Creatieve ideeën ondersteunen de omzet.**  
**Hobby- en handwerkboeken zijn ontzettend belangrijk in elke gespecialiseerde zaak. Maak uw keuze tussen de hangdisplay en de draaidisplay (rechts) of de professionele boekenboetiek (links)**

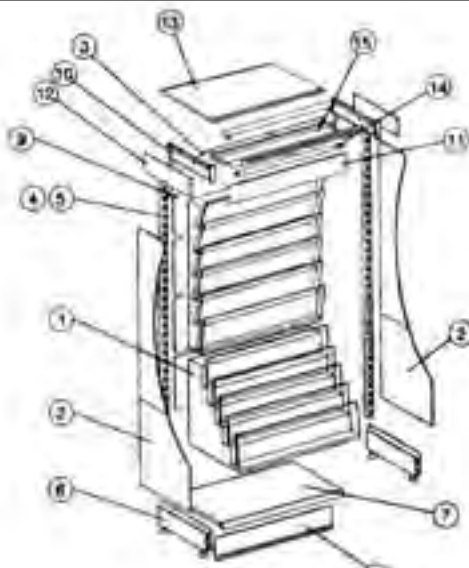

Bestelnummers voor de metalen boekenwand 100cm

- Code 8994** (8996 n°14)
1. n°515842 inzet 11-vakken
  2. n°515902 zijbekleding 2-delig
  3. n°516142 deco-luifel 11-vakken
  4. n°110131 2 x stijl 220 (60x30)
  6. n°223061 2 x voet 570/160
  7. n°416682 legvlak 570/1000
  8. n°209421 plint 1000/160
  9. n°343032 rugwand 1000/100
  - n°312002 5 x rugwand 1000/400
  10. n°504082 2 x steun luifel T63-69
  11. n°502542 luifelband/uitsparing n°744400 plexi voor luifelband retour luifel
  12. n°546402
  13. n°520242 plafond 570/1000
  14. TL30watt
  15. n°323242 schuin voorstuk plaatsing en transport : zie pag. 282



Boeken(draai-)display: **code 8996 n°15**  
 (H1620xB50xD50)  
 Boeken(hang-)display: **code 8996 n°16**  
 (H1150xB230xD110mm)  
 (is een deel van n°15)

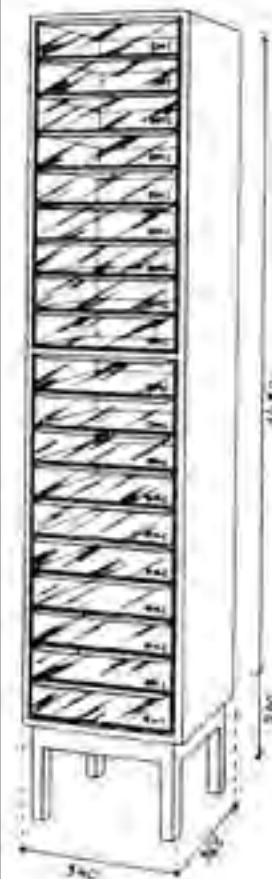

Versahtert s.a.

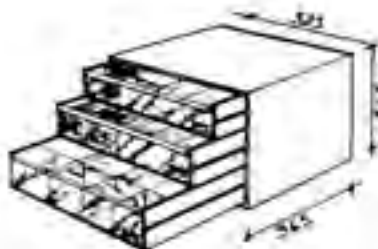

Details, bestelcode en -nummer van DMC  
**presentatiekasten en -systemen: zie pagina 191** onderaan.  
 Afbeelding van een handwerkboetiek met **DMC op hangelementen:**  
 zie afbeelding op **pagina 2.**  
 Afbeelding van **display Precut-stoffen** (voorgeknipte borduurstoffen):  
 Zie afbeelding op **pagina 187.**



**Art.117** – Mouliné 25  
 480 kl. 12 kl./schuif = **40**  
 schuiven nodig voor assort.

**Art. 115F** – Perlé strengen  
 312 kl.: 12 kl./schuif = **26**  
 schuiven nodig voor assort.



**Art.89** – Retors mat 285  
 kl. 12 kl./schuif = **24**  
 schuiven nodig voor assort.

**Art. 486** – Laine Colbert  
 486 kl.: 10 kl./schuif = **49**  
 schuiven nodig voor assort.



**Art.107** – Coton à broder  
 194 kl. 18 kl./schuif = **11**  
 schuiven nodig voor assort.

**Art. 116A** – Perlé bolletjes  
 236 kl.: 9 kl./schuif = **26**  
 schuiven nodig voor assort.



**DMC assortimenten display**

Draai-display Perlé 115  
**3228 n°9999993** (309kl./6str.)

Draai-display Mouliné 117MC  
**3200 n°9999998** (480kl./3str.)  
**3200 n°9999999** (480kl./6str.)

display op wielen met rem  
 Ø 53cm x H195cm



code	artikel	art.nr.	dikte	eenheid	lengte	gewicht	kleuren	kleurkaart	
<b>BORDUURGARENS</b>									
3200	Mouliné Spécial	117	25	12 str.	8m		465	8992/100	W100 T
3002	Mouliné Métallisé	317F		10 str.	8m		11	8992/100	W100 T
3225	Coton Perlé	115	3	12 str.	15m		289	8992/100	W100 T
3228	Coton Perlé	115	5	12 str.	25m		309	8992/100	W100 T
3150	Coton Perlé *	115F *	5	12 str.	10m		310	8992/100	W100 T
3150	Perlé métallisé	315	5	12 str.	25m		goud-zilver		
3210	Coton Perlé	115EA	3-5-8	4 str.		25gr.	30		
3213	Coton Perlé	115PA	3-5-8	25 str.		20gr.	2	8992/100	W100 T
3160	Coton Perlé	116	5	10 bol.	45m	10gr.	114	8992/100	W100 T
3161	Coton Perlé	116A	8	4 bol.		10gr.	236	8992/100	W100 T
3160	Coton Perlé	116	12	10 bol.	120m	10gr.	40		
3120	Broder Spécial	107	12-16	12 str.	23m		95	8992/107	W107
3120	Broder Spécial	107	20-25	12 str.	32m		194	8992/107	W107
3120	Broder Spécial	107	30-35	12 str.	40m		3	8992/107	W107
3227	Rayonne	1008		12 str.	8m		100		
3223	Broder Machine	206A	30	10 bob.	695m	25gr.	4	8992/103	W103
3223	Broder Machine	206A	50	10 bob.	1185m	25gr.	18	8992/103	W103
3222	Broder Machine	237	30	10 bob.	300m		67	8992/103	W103
3222	Broder Machine	237	50	10 bob.	500m		189	8992/103	W103
<b>TAPISSERIEGARENS</b>									
3100	Retors mat	89	4	12 str.	10m		288	8992/106	W106
3211	Laine Medicis	475		12 str.	25m		125	8992/127	W127
3226	Laine Medicis	478		1 str.		50gr.	124	8992/127	W127
3000	Laine Colbert	486	4	10 str.	8m		460	8992/125	W125
3221	Laine Colbert	487		5 str.	40m		87	8992/125	W125
<b>BORDUURGARENS - assortimenten</b>									
3200	Mouliné Spécial n°9999998	A885B-3		1440 str.	Ass. 117: 469 kl./3 str. + 317: 11 kl./3 str. te bestellen met tourniquet 3885B				
3200	Mouliné Spécial n°9999999	A885B-6		2880 str.	Ass. 117: 469 kl./6 str. + 317: 11 kl./6 str. te bestellen met tourniquet 3885B				
3228	Coton Perlé 115 n°9999993			1854 str.	Ass. 115: 309kl./6 str. te bestellen met tourniquet				
<b>TAPISSERIEGARENS - assortimenten</b>									
3100	Retors Mat n°9999996	A886B-6		1728 str.	Ass. 89: 288 kl./6 str. te bestellen met tourniquet 3886B				
3000	Laine Colbert n°9999992	A886C-5		2300 str.	Ass. 486: 460 kl./5 str. + W125 incl. tourniquet				
<b>BORDUURGARENS - metaalgarens</b>									
3180	groen	269		10 bob.	40m		1	8992/77	W077
3180	rood	270		10 bob.	40m		1	8992/77	W077
3180	zwart	271		10 bob.	40m		1	8992/77	W077
3180	wit	272		10 bob.	40m		1	8992/77	W077
3180	goud/zwart	273		10 bob.	40m		1	8992/77	W077
3180	zilver/zwart	274		10 bob.	40m		1	8992/77	W077
3180	multicolor	275		10 bob.	40m		1	8992/77	W077
3180	goud licht	276		5 bob.	20m		1	8992/77	W077
3180	zilver	277		5 bob.	20m		1	8992/77	W077
3214	zwart	278		5 bob.	100m		1	8992/77	W077
3180	goud	280		10 bob.	60m		1	8992/77	W077
3180	zilver	281		10 bob.	60m		1	8992/77	W077
3180	goud - blister	282A		5 bob.	40m		1	8992/77	W077
3180	zilver	283		10 bob.	40m		1	8992/77	W077
3180	goud - blister	284A		5 bob.	40m		1	8992/77	W077
3180	zilver	285		10 bob.	40m		1	8992/77	W077
<b>HAAKGARENS</b>									
3175	Spécial Dentelles	19	80	10 bol.		5gr.	69	8992/104	W104
2900	Coton Perlé	116L	5-8	10 bol.		50gr.	8	8992/102	W102
1260	Babylo	147	10-20-30-40	4 bol.		50gr.	23	8992/147	W147
2925	Traditions wit/ecru	145	10	4 bol.		65gr.	2	8992/145	W145
2925	Traditions kleuren	145	10	4 bol.		50gr.	10	8992/145	W145

Verachtert n.v. - Vervaco

code	artikel	art.nr.	dikte	eenheid	lengte	gewicht	kleuren	kleurkaart	
<b>HAAKGARENS</b>									
2985	Cordonnet Spécial	151	5-10-20-30-40-50	10 bol.		20gr.	15	8992/108	W108
2985	Cordonnet Spécial	151	60-70-80-100	10 bol.		20gr.	15	8992/108	W108
2983	Cordonnet Spécial	151A	20-30-40	5 bol.		20gr.	15	8992/108	W108
2910	Cébélia	167	10-20-30-40	10 bol.		50gr.	9	8992/117	W117A
2912	Cébélia	167B	10-20-30	6 bol.		25gr.	20	8992/117	W117A
2920	Petra	993A	5-8	4 bol.		100gr.	14	8992/93	W093
<b>HAAKGARENS - assortimenten</b>									
3175	Spécial Dentelles								
	n°1901	19XB-A		48 bol.	Ass. 19: 16 kl./3 bol.kleuren				
	n°1902	19XB-B		48 bol.	Ass. 19: 16 kl./3 bol.gevlamde kleuren				
<b>NAAIGARENS</b>									
5622	Cable	334	12	12 bob.	300m		2		
5624	Draperie	84	40	10 bob.	100m		46	8992/112	W112
5620	Draperie	74	40-50	10 bob.	500m		6		
5621	Tubino	623		12 bob.	100m		33		
5634	Alles naaigaren	1022A		5 bob.	100m		210	8992/9	W009
5636	Alles naaigaren	1004		5 bob.	500m		47	8992/9	W009
5635	Alles naaigaren	1005		5 bob.	1000m		7	8992/9	W009
5633	Super Sterk	1006		5 bob.	30m		28	8992/9	W009
2837	Quilting	201		5 bob.	200m		36	8992/201	W201A
<b>STOPGARENS</b>									
8759		351		10 kt.	10m		64	8992/351	W351
8761		828		10 bol.		5gr.	14	8992/351	W351
8760		829		10 bol.		10gr.	9	8992/351	W351
<b>NAAI - &amp; STOPGARENS - assortimenten</b>									
2837	Quilting	A538A1		108 bob.	Ass.201: 36 kl./3 bob.				
	n°9999990								
8761	stopgaren	828K1		40 bol.	Ass. 828: 20 bol x 2 kl./bol				
	n°9999990								
<b>NAALDEN</b>									
1651	Broderie	1765	borduren met punt	10	n°17651 = 1/5 - n°17652 = 3/9 - n°17653 = 5/10				
1651	Broderie	1765	borduren met punt		n°17654 = 5 - n°17656 = 6 - n°17658 = 8				
1651	Quilting	1766	quilting-betweens	10	n°17662 = 7 - n°17663 = 8 - n°17664 = 9 - n°17661 = 5/10				
1651	Tapisserie	1767	tap. zonder punt	10	n°17671 = 13 - n°17672 = 16 - n°17674 = 18 - n°17675 = 20				
1651	Tapisserie	1767	tap. zonder punt		n°17676 = 22 - n°17677 = 24 - n°17678 = 26 - n°17679 = 28				
1651	Tapisserie	1767-1772	tap. zonder punt		n°17673 = 18/22 - n°17721 = 18/24				
1651	Chenille - crewel	1768	lintborduren	10	n°17682 = 18 - n°17683 = 20 - n°17684 = 22				
1651	Chenille - crewel	1768	lintborduren		n°17685 = 24 - n°17681 = 18/22				
1651	Darners	1769	stopnaalden	10	n°17693 = 18 - n°17692 = 14/18 - n°17691 = 1/5				
1651	Kruissteek	1771	borduren zonder punt	10	n°17711 = 22 - n°17712 = 24 - n°17713 = 26 - n°17714 = 28				
1651	Parel	1764		10	n°17641 = 10/13				
1651	Plastic naald	1763	voor kinderen	10	n°17631				
<b>MEUBILAIR</b>									
3250	3640	3640N		1	3-ladenkast, wit				
3250	3540	3540N		1	3-ladenkast, hout				
3250	3546	3546N		1	19-ladenkast, hout				
3250	3666	3666		1	wit onderstel voor 3546N				
3250	3545	3545N		1	laden				
3250	3547	3547N		1	21-ladenkast, hout				
3250	3647	3647N		1	21-ladenkast, wit				
3250	3744	3744(B)		1	hangelement met vaste/losse bevestiging 100cm 38 dubbele haken				
3250	3745	3745(B)		1	hangelement met vaste/losse bevestiging 50cm 30 dubbele haken				
3250	3746	3746(B)		1	hangelement met vaste/losse bevestiging 50cm 19 dubbele haken				
3250	3754	3754(B)		1	hangelement met vaste/losse bevestiging 100cm 60 dubbele haken				
3250	3760	3760(B)		1	hangelement met vaste/losse bevestiging 100cm 30 dubbele haken				
3250	3885	3885		1	draaistandaard type art. 117				
3250	3886	3886		1	draaistandaard type art. 89				
3250	38861	3886C		1	draaistandaard type art. 486				

Verachtert n.v. - Vervaco

**Code 3405: Imra haaknaalden met duimsteun**

Materiaal: staal 2,6mm - kleur: zilver (P5)

	A								
mm	0,60	0,75	1,00	1,25	1,50	1,75	2,00	2,50	
12,5cm	175851	175849	175847	175845	175843	175841	175840	175838	



Verachtert n.v.

**Code 3405: Wolhaaknaalden met duimsteun**

Materiaal: aluminium - kleur: zilver (P5)

	B								
mm	2,00	2,50	3,00	3,50	4,00	4,50	5,00	6,00	7,00
14cm	195181	195182	195183	195184	195185	195186	195187	195189	195190

**Code 3405: Wolhaaknaalden met kleurige kunststofgreep**

Materiaal: aluminium - kleur: zilver

	C							
mm	2,00	2,50	3,00	3,50	4,00	4,50	5,00	6,00
14cm	195172	195173	195174	195175	195176	195177	195178	195179

**Code 3405: Wolhaaknaalden, kunststof**

Materiaal: kunststof - kleur: grijs

	D						
mm	6,00	7,00	8,00	9,00	10,00	12,00	15,00
14cm	218499	218500	218501	218502	218503		
17cm						218505	218506

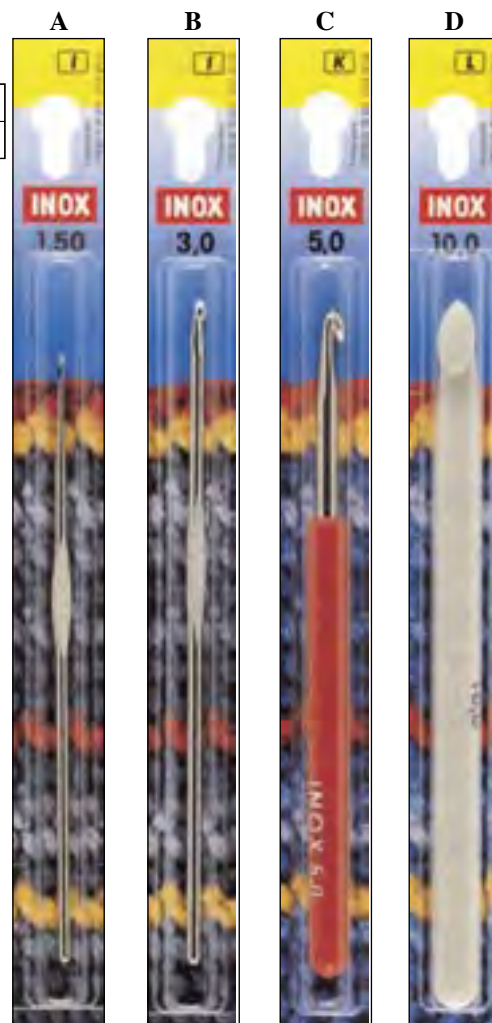

**Code 4030 n°655142**

Display breinaalden. Kan hangend of staande gebruikt worden. (ST16 met vaste haken) (H43xB54xD33cm)

**Code 1001 n°34051**

Inhoud assortiment: vulling (P5)

- Breinaalden 4-stel (40cm) d.2-2,5-3
- Breinaalden 2-stel (40cm) d.2-2,5-3-3,5-4-4,5-5-6-7
- Rondbreinaalden 40cm d.3-5
- Rondbreinaalden 60cm d.3 3,5-4-5
- Rondbreinaalden 80cm d.3-3,5-4-4,5-8
- Rondbreinaalden 100cm d.3
- Haaknaalden d.0,6-0,75-1-1,25-1,5-1,75-2-2,5-3 (inclusief display n°655142)



Garenhaaknaalden	Naalddikte	Tekening	Naalddikte	Tekening	Naalddikte
	0,6		1,25		2,0
	0,75		1,5		2,5
	1,0		1,75		
Wolhaaknaalden	Naalddikte	Tekening	Naalddikte	Tekening	Naalddikte
	2,0		4,0		7,0
	2,5		4,5		8,0
	3,0		5,0		9,0
	3,5		6,0		10,0

**Code 3405: Rondbreinaalden Inox**

Aluminium met flexibele transparante kunststofdraad

Materiaal: aluminium - kleur: grijze punt (P5)

cm	E									
	2,00	2,50	3,00	3,50	4,00	4,50	5,00	6,00	7,00	10,00
40cm	211200	211215	211230	211245	211260	211275	211290	211305	211383	
60cm	211202	211217	211232	211247	211262	211277	211292	211307	211385	
80cm	211204	211219	211234	211249	211264	211279	211294	211309	211387	211192
100cm	211206	211221	211236	211251	211266	211281	211296	211311	211389	211194
120cm	211208	211223	211238	211253	211268		211298	211313		

andere maten op bestelling: zie catalogus Inox



Verachtert n.v.

**Code 3405: Aluminium met knop (2-stel)**

Materiaal: aluminium - kleur: grijs (P5)

cm	A						
	2,00	2,50	3,00	3,50	4,00	4,50	5,00
30cm	191450	191451	191452	191453	191454	191455	191456
40cm	191472	191473	191474	191475	191476	191477	191478

andere maten op bestelling: zie catalogus Inox

**Code 3405: Kunststof met knop (2-stel)**

Materiaal: kunststof - kleur: grijs (P5)

cm	B						
	5,50	6,00	6,50	7,00	8,00	9,00	10,00
35cm	218215	218216	218217	218218	218219	218220	218221
40cm	218226	218227	218228	218229	218230	218231	218232

andere maten op bestelling: zie catalogus Inox

**Code 3405: Aluminium met knop (2-stel)**

Materiaal: aluminium - kleur: zilver (P5)

cm	C						
	2,00	2,50	3,00	3,50	4,00	4,50	5,00
40cm	171303	171305	171307	191609	191611	191612	191613

andere maten op bestelling: zie catalogus Inox

**Code 3405: staal met 2 punten (4-stel)**

Materiaal: staal - kleur: zilver (P5)

cm	D			
	2,00	2,50	3,00	3,50
40cm	171203	171205	171207	171208

andere maten op bestelling: zie catalogus Inox

E

50%

D

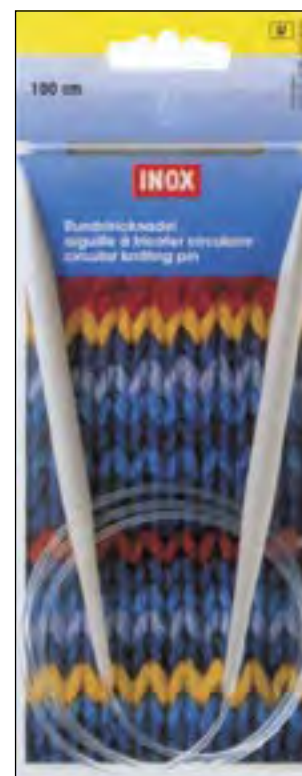
**Code 1001 n°3405 – bestsellers breinaalden in display**

Inhoud assortiment (P5)











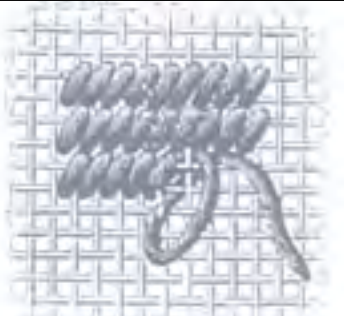

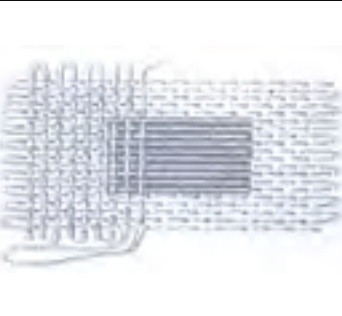
Breinaalden 2-stel (40cm) d.2-2,5-3-3,5-4-4,5-5-6









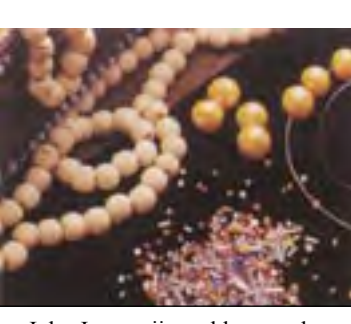

Breinaalden 4-stel (40cm) d.2-2,5-3-3,5

Haaknaalden fijn: d.0,6-0,75-1-1,25-1,5-1,75

Haaknaalden dik: d.2,5-3-3,5-4-4,5

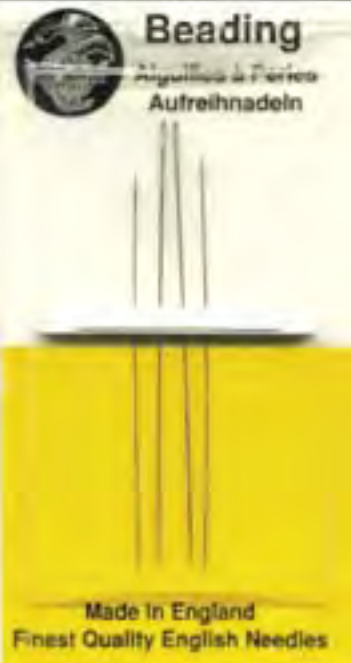
(Afmetingen display H27xB44xD27cm)

<b>Tapistry – Cross-stitch Borduurnaalden Zonder Punt Code 5710 – John James (P10)</b>	<b>Chenille – naalden Borduurnaalden Met punt Code 5710 – John James (P10)</b>	<b>Long Darners Lange stopnaalden Code 5710 – John James (P10)</b>	<b>Yarn Darners Lange (wol-) stopnaalden Code 5710 – John James (P10)</b>
			
<p>Door het grote oog van deze naalden kan de gebruiker gemakkelijk borduurwol of zesdaad rijgen. Dankzij de botte punt kan de naald door het canvas gestoken worden zonder dat de vezels splijten of scheuren.</p>	<p>Chenille naalden zijn in lengte en diameter identiek aan borduurnaalden zonder punt. Deze naald heeft een scherpe punt, waarmee men gemakkelijk door de hardere borduurstoffen kan steken.</p>	<p>Een andere naald voor maas- en stopwerk is de lange stopnaald. De extra lengte en het grotere oog, maken deze naald nog beter geschikt voor reparaties met wol of met andere, dikke, harde garens.</p>	<p>Deze lange, scherpe naald met langwerpig oog, wordt gebruikt voor maas- en stopwerk. De maten 14 tot 17 zijn gewoonlijk gekend als garen- of wolstopnaalden.</p>
<p>5 Needles JJ19884      Size 18/24</p>	<p>6 Needles JJ18884      Size 18/24</p>	<p>6 Needles JJ16539      Size 3/9</p>	<p>7 Needles JJ14548      Size 14/18</p>
<p><b>JOHN JAMES</b></p> <p><b>Tapistry</b> Tapisserie bout rond Sticknadeln ohne Spitze</p>  <p>Made in England Finest Quality English Needles</p>	<p><b>JOHN JAMES</b></p> <p><b>Chenille</b> Tapisserie bout Pointu Sticknadeln mit Spitze</p>  <p>Made in England Finest Quality English Needles</p>	<p><b>JOHN JAMES</b></p> <p><b>Long Darners</b> Aiguilles Repriser Longues Stopnadeln lang</p>  <p>Made in England Finest Quality English Needles</p>	<p><b>JOHN JAMES</b></p> <p><b>Yarn Darners</b> Aiguilles Repriser à l'oeil Wolstopnadeln</p>  <p>Made in England Finest Quality English Needles</p>
<p>28 26 24 22 20 18 16 14</p>  <p><b>Code 5710</b> n°19814 (ZP 14) n°19816 (ZP 16) n°19818 (ZP 18) n°19820 (ZP 20) n°19822 (ZP 22) n°19824 (ZP 24) n°19826 (ZP 26) n°19828 (ZP 28) n°19884 (ZP 18/24)</p>	<p>26 24 22 20 18 16</p>  <p><b>Code 5710</b> n°18818 (tap MP 18) n°18820 (tap MP 20) n°18822 (tap MP 22) n°18824 (tap MP 24) n°18826 (tap MP 26) n°18884 (tap MP 18/24)</p>	<p>9 7 5 3 1</p>  <p><b>Code 5710</b> n°16539 (stop 3/9)</p>	<p>9 7 5 3 1 18 20 24 28 32</p>  <p><b>Code 5710</b> n°14515 (stop 1/5) n°14539 (stop 3/9) n°14548 (stop 14/18)</p>

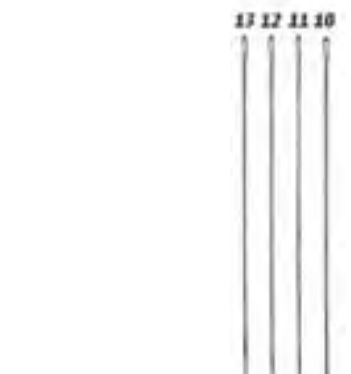
<b>Quilting – Betweens</b> <b>Quiltnaald – halflange naald</b> <b>Code 5710 – John James (P10)</b>	<b>Embroidery – Crewel</b> <b>Crewel &amp; Borduurnaald</b> <b>Code 5710 – John James (P10)</b>	<b>Sharps</b> <b>Scherpe naainaalden</b> <b>Code 5710 – John James (P10)</b>	<b>Beading &amp; Pearl needles</b> <b>Parel rijgnaalden</b> <b>Code 5710 – John James (P10)</b>
			
<p>Deze naald is speciaal ontworpen voor quilters. Dankzij de korte lengte, kan men hiermee veel sneller naaien dan met een gewone naainaald.</p>	<p>Crewel-naalden hebben een langer oog dan de standaard (Sharps) naainaalden. Daardoor zijn ze beter geschikt om met spijtgaren te werken. Behalve hun lengte, doormeter en punt, identiek aan de Sharp naainaalden.</p>	<p>Dit zijn de standaard naainaalden, die door kleermakers overal ter wereld gebruikt worden. Dezelfde naalden, maar met een groot oog, zijn de Crewel-naalden.</p>	<p>John James rijgnaalden worden van de beste staaldraad gemaakt, waardoor zij gebruikt kunnen worden voor het rijgen van kralen, pailletten en parels. Elk formaat rijgnaalden wordt gemaakt van een verschillende diameter van draad, wat op zich zeer ongewoon is.</p>
<p>20 Needles JJ12010      Size 10</p>	<p>16 Needles JJ13539      Size 3/9</p>	<p>20 Needles JJ11039      Size 3/9</p>	<p>4 Needles JJ10503      Size 10/13</p>
<p><b>JOHN JAMES</b></p> <p><b>Quilting</b> Mi-Longues Nähnadeln halblang</p>  <p>Made in England Finest Quality English Needles</p>	<p><b>JOHN JAMES</b></p> <p><b>Embroidery</b> A Broder Sticknadeln</p>  <p>Made in England Finest Quality English Needles</p>	<p><b>JOHN JAMES</b></p> <p><b>Sharps</b> Longues Nähnadeln lang</p>  <p>Made in England Finest Quality English Needles</p>	<p><b>JOHN JAMES</b></p> <p><b>Beading</b> Aiguilles à Perles Aufreihnadeln</p>  <p>Made in England Finest Quality English Needles</p>
			
<p><b>Code 5710</b>  n°12005 (betweens 5)  n°12007 (betweens 7)  n°12008 (betweens 8)  n°12009 (betweens 9)  n°12010 (betweens 10)  n°12039 (betweens 3/9)  n°12050 (betweens 5/10)</p>	<p><b>Code 5710</b>  n°13505 (crewel 5)  n°13506 (crewel 6)  n°13507 (crewel 7)  n°13508 (crewel 8)  n°13509 (crewel 9)  n°13510 (crewel 10)  n°13539 (crewel 3/9)  n°13550 (crewel 5/10)</p>	<p><b>Code 5710</b>  n°11005 (sharps 5)  n°11007 (sharps 7)  n°11008 (sharps 8)  n°11009 (sharps 9)  n°11010 (sharps 10)  n°11039 (sharps 3/9)  n°11050 (sharps 5/10)</p>	<p><b>Code 5710</b>  n°10503 (parel 10/13)</p> <p>Regular</p>



**Universal - Code 5930**

Voor bijna alle stofsoorten, ook voor jersey en synthetische weefsels (130/705H) (P20x5)

n°60 – 70 – 80 – 90 – 100 – 110  
n°99 (ass. 70-90)

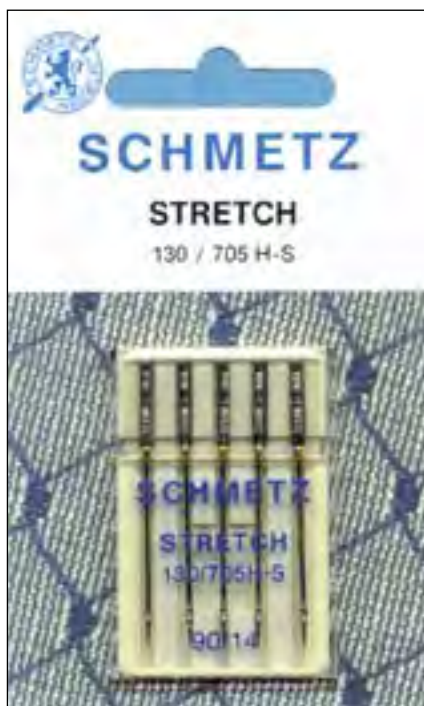

**Stretch - Code 5930**

Voor gebreid en synthetisch materiaal dat sterk elastisch is, bv. zeer fijne jersey of zijdejersey (130/705H-S) (P20x5)

d.75 = n°1075  
d.90 = n°1090



**Jeans - Code 5930**

Voor denim (jeans) en dergelijke dichte en harde weefsels, ook voor kunstleder, tafeldoek en plastic folie (130/705J) (P20x5)

d.90 = n°2090  
d.100 = n°2100

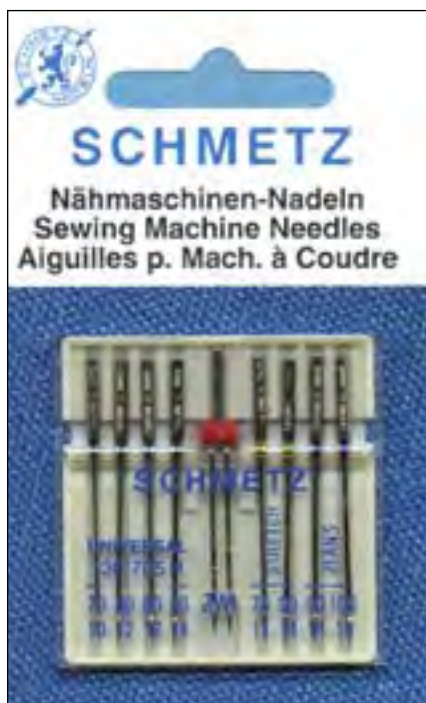

**Assortiment Schmetz**

**Code 5930 n°1 (P20x5)**

**Inhoud**  
Universal n°70 – 80 – 90  
Stretch n°75 – 90  
Jeans n°90 – 100  
Tweeling n°2,0/80



**Leder - Code 5930**

Geschikt voor leder en kunstleder, (niet voor textiel gebruiken !) (130/705HLL) (P20x5)

d. 90 = n°5090  
d. 100 = n°5100  
ass. 80-90-100 = n°5810



**Microtex - Code 5930**

Geschikt voor zijde en fijne microweefsels (130/705H-M) (P20x5)

d.60 = n°3060  
d.70 = n°3070  
d.80 = n°3080  
d.90 = n°3090



**Tweeling Universal - Code 5930**  
 Voor biezen en één- of tweekleurige  
 siernaden (alleen voor zigzag  
 machines met dwarsstaande grijper!)  
 (130/705H-ZWI) (P20x1)  
 d.2,0/80 = n°20  
 d.2,5/80 = n°25  
 d.4,0/90 = n°40  
 d.6,0/80 = n°42



**Tweeling Stretch - Code 5930**  
 Voor biezen en één- of tweekleurige  
 siernaden (alleen voor zigzag machines  
 met dwarsstaande grijper!)  
 (130/705H-S ZWI) (P20x1)  
 d.2,5/75 = n°125  
 d.4,0/75 = n°140



**Tweeling Jeans - Code 5930**  
 Voor biezen en één- of tweekleurige  
 siernaden (alleen voor zigzag machines  
 met dwarsstaande grijper!)  
 (130/705H-J ZWI) (P20x1)  
 d.4,0/100 = n°240



**Assort. Universal**  
 (130/705 H – 15x1H)  
**Code 5930 n°199**  
 (box van 30x10)

Universal: 4x70&80+2x90



(287 WH/1738)  
 voor oudere naaimachines en  
 huishoud-overlock machines  
**Code 5930 n°6099** (P20x10)  
 Ass. 4x70 + 4x80 + 2x90



**Ronde koppen**  
 (287 WH/1738 A)



voor oudere naaimachines en  
 huishoud-overlock machines  
**Code 5930** (P10x10)  
 d.70 = n°6070 d.80 = n°6080  
 d.90 = n°6090 d.100 = n°6100

**Universal - Code 5930**  
 (130/705 H – 15x1H)

d.70 = n°170  
 d.80 = n°180  
 d.90 = n°190  
 (box van 30x5)



Verachtert n.v.

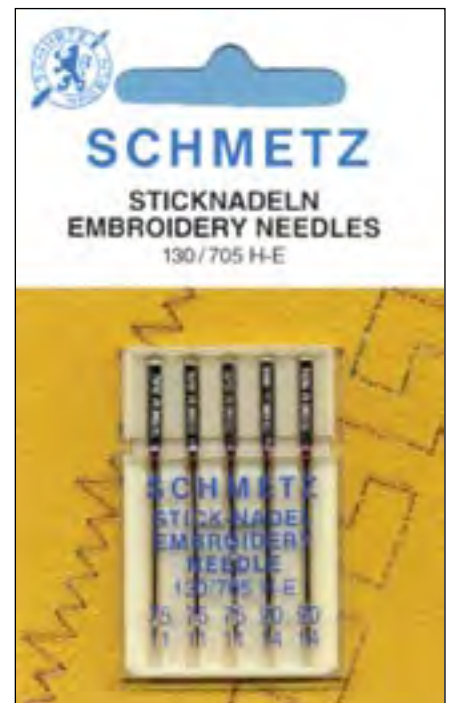

**Embroidery - Code 5930**  
 Voor machineborduurgaren voor  
 metalen en effectgarens  
 van bv. **Madeira**  
 (130/705H-E) (P20x5)

ass. 75-90 = n°4099









**Nieuw: De Twin-punt-naalden** ▶  
 (snelbordurnaalden). Met deze twin naalden met 2 punten en 1 oog in het midden borduurt u dubbel zo snel.  
**Code 5710 n°69822 (22) 69824 (24) 69826 (26)**  
 (P10) (3 naalden per kaart)  
 ◀ **Code 5710 n°60800 (P10)**  
**Naalden voor Trapunto techniek en opvulwerken.** Gebruik deze naalden voor Trapunto, Italiaans quilten en 3D borduurprojecten. Alle 3 de naalden hebben gemakkelijk grote ogen om zelfs dikke wol en andere garens door te rijgen. De lange Trapuntonaald met botte punt is ideaal voor vullingen, de kleine Trapuntonaalden met punt worden gebruikt voor decoratieve oppervlaktewerken.



**Verachtert n.v.**

**Matrasnaalden – 25cm** ▶▶  
**Code 5710 n°62810 (P10)**  
 (2 naalden per kaart)

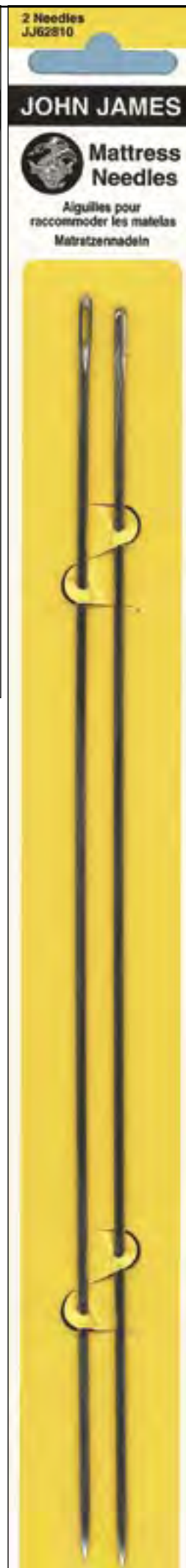

John James.....→.....Milward		
11007 (sharps 7) ..... 141	13550 (crewel 5/10) ..... 203	19818 (ZP 18) ..... 834
11008 (sharps 8) ..... 142	14539 (stopn. 3/9) ..... 210	19822 (ZP 22) ..... 835
11009 (sharps 9) ..... 143	14515 (stopn. 5/10) ..... 211	19824 (ZP 24) ..... 836
11039 (sharps 3/9) ..... 144	12005 (betweens 5) ..... 804	19826 (ZP 26) ..... 837
11050 (sharps 5/10) ..... 145	12007 (betweens 7) ..... 806	11005 (sharps 5) ..... 845
12039 (betweens 3/9) ..... 150	12008 (betweens 8) ..... 807	11010 (sharps 10) ..... 846
12050 (betweens 5/10) ..... 151	12008 (betweens 8) ..... 808	18818 (MP 18) ..... 853
18884 (MP 18/24) ..... 160	12010 (betweens 10) ..... 809	18820 (MP 20) ..... 854
19884 (ZP 18/24) ..... 190	13505 (crewel 5) ..... 824	18822 (MP 22) ..... 855
19820 (ZP 20) ..... 191	13506 (crewel 6) ..... 825	18824 (MP 24) ..... 856
13507 (crewel 7) ..... 200	13509 (crewel 9) ..... 826	14548 (stopn. 14/18) ..... 859
13508 (crewel 8) ..... 201	13510 (crewel 10) ..... 827	
13539 (crewel 3/9) ..... 202	16539 (stopn. 3/9) ..... 833	



**Code 1001 n°5710 Standaard assortiment**  
**John James** naalden Display met vulling (P10)  
 Display (hangen of staan) H51x B41x D9cm



**Code 5710 n°9999999 Assortiment naalden met presentatie op roterende display (P5)**  
 (H58x B38x D38) (48 bestsellers John James + 16 bestsellers machinenaalden Schmetz)

**Speciale naalden van Prym**



**Code 4020 n°131140 (P5)**  
Poppennaalden – kaart van 3 naalden



**Code 4020 n°131124 (P10)**  
Assortiment van 10 verschillende handwerk- en hobbynaalden



**Code 4020 n°128185 (P10)**  
Assortiment van 33 verschillende hobby- en naalnaalden (2 wol-, 2 parel-, 3 poppen-, 12 kruissteek-, 3 quilting-, 6 crewel- en 5 chenillenaalden.



**Code 4020 n°131121 (P5)**  
Assortiment handwerknaalden : Matras-, weef-, pak-, smyna-, leer- en stoffeerdernaald.

Poppennaalden

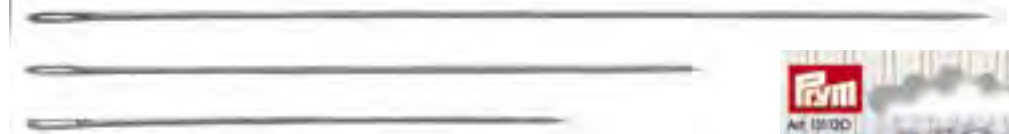

Gebogen stoffeerdernaalden n°2 – n°4 – n°5

Productafbeelding in originele grootte



Zeilnaad



Tapijtnaad



Zaknaad



Weefnaad



**Code 4020 n°131350 (P10)**  
Gebogen stoffeerdernaalden n°2, 4, 5



**Code 4020 n°131120 (P5)**  
1 weefnaad + 1 paknaad.

### **Kartelscharen**

Worden hoofdzakelijk gebruikt wanneer geknipte stoffen niet verder mogen rafelen. Kartelscharen worden ook veel gebruikt bij het knutselen en bij hobbyactiviteiten, bv. wenskaarten maken.

**3 modellen:** medium – allround – professional  
Extra stevige schroef en schroefdraad.  
Liggen gemakkelijk in de hand.  
Gunstige kwaliteit/prijs.  
Plastic hangetui  
(per stuk)

### **Code 5890 n°62**

(P1) Medium quality  
Occasioneel gebruik  
Lage prijs  
175mm – 146 gr.  
(Plastic hangetui)



**Code 5890 n°60 (P1)**  
Professional quality  
Meest gevraagde  
kwaliteits kartelschaar  
200mm – 258 gr.  
(Plastic hangetui)

### **Code 5890 n°61 (P1)**

Allround quality  
Veel gevraagde  
kartelschaar  
200mm – 165 gr.  
(Plastic hangetui)

Vervaco – borduurscharen met extra scherpe punten – Vervaco “First Quality”



28

**Code 5890 n°50 (P6)**  
Borduurschaartje standaard  
‘klein’ 92mm – messen 28mm  
met scherpe punten  
(geleverd in plastic zakje)



35

**Code 5890 n°51 (P6)**  
Borduurschaartje standaard  
‘normaal’ 103mm – messen 35mm  
met scherpe punten  
(geleverd in plastic zakje)



20

**Code 5890 n°52 (P6)**  
Borduurschaartje voor extra  
fijn werk 90mm – messen 20mm  
met scherpe punten  
(geleverd in plastic zakje)



17

**Code 5890 n°210 (P1)**  
Pincet schaar (drukschaar) voor het  
allerfijnste werk en hobby op lichte  
stoffen en papier - 120mm – messen  
17mm - (geleverd in plastic zakje)



42

**Code 5892 n°11 (P1)** Fixit borduurschaar  
met lang mes, extra scherpe punten en  
ruime ogen – 110mm – mes 42mm  
Japans stainless steel – 3 x geslepen  
5 jaar garantie bij normaal gebruik  
(schuifblistser)



25

**Code 5890 n°53 (P6)**  
Borduurschaartje met korte  
messen en rechte punt voor  
extra fijn werk – 104mm –  
messen 25mm met scherpe punten.  
(geleverd in plastic zakje)



25

**Code 5890 n°120 (P12)**  
Aantrekkelijk model ooievaar.  
Borduurschaartje met korte messen  
en rechte punt voor extra fijn werk  
90mm – messen 25mm met scherpe  
punten (geleverd in plastic zakje)



25

**Code 5890 n°54 (P1)**  
Borduurschaartje met korte  
messen en gebogen punt voor  
extra fijn werk - 104mm –  
messen 25mm met scherpe punten.  
(geleverd in plastic zakje)

**Code 5890 n°205 Ringschaar (P1)**

Mundial – 12,3cm – blisterkaart

Prima verhouding prijs/kwaliteit



**Code 5890 n°220 Assortiment**

**kinderscharen (P4 kl.x3st.)**

(3 x rood, groen, geel, blauw)

14cm - open blisterkaarten



Verachtert n.v.

**Code 5892 n°24 Stoffenschaar (P1)**

243mm – 239gr

superieure kwaliteit – **5 jaar garantie**

Per stuk in doos met plastic

puntbescherming.

Patent n°88561



**Code 5890 n°200 linkshandige**

**huishoudschaar (P1) 210mm**

Roestvrij staal en blijvend scherp.

Blisterkaart

# Fixit

Code 5892 – Superieure Vervaco-Fixit scharen – met 5 jaar garantie



**Code 5892 n°25**  
Stoffen- en huishoudschaar met ongelijke ogen  
**245mm – 130gr.**  
(P1) →  
mesdikte 2,9mm  
(schuifblistser)

**Code 5892 n°16**  
Huishoudschaar met gelijke ogen  
**162mm – 34gr.**  
(P1) →  
mesdikte 2,2mm  
(schuifblistser)

**Code 5892 n°22**  
Huishoudschaar met ongelijke ogen  
**222mm – 92gr.**  
(P1) →  
mesdikte 2,5mm  
(schuifblistser)

**Code 5892 n°14**  
Huishoudschaar met gelijke ogen  
**142mm – 31gr.**  
← (P1)  
mesdikte 2,2mm  
(schuifblistser)

**Eénmaal FiXiT  
=  
altijd FiXiT**

**Fixit scharen: superieur omdat:**

- de micro getande messen zijn Japans stainless steel van hoogwaardig en roestvrijstaal.
- Extra schroef en schroefdraad.
- Heel aangename handgrepen.
- Stevig, scherp en herslijpbaar.
- De precieze wijze van slijpen tot in de uiteinden waarborgt excellente snijprestaties.
- **5 jaar garantie**, bij normaal gebruik.



Verachtert n.v.



n°14 (138mm) – Gelijke ogen

n°18 (182mm)  
Ongelijke ogen  
Huishoudschaar

n°16 (158mm) – Gelijke ogen

n°22 (222mm)  
Ongelijke ogen  
Stoffenschaar

n°21 (210mm)  
Ongelijke ogen  
Huishoudschaar



**Code 5893 (P12)**  
“Hoornlook” scharen  
Goedkope “stainless steel”  
**huishoudscharen**  
Verpakt in doorschijnend zakje  
(... aan de laagste prijzen...)



### Prym scharen

**Code 4020**

Zie gedetailleerde informatie in de Prym catalogus, katern 7

#### **Argumenten PRO Prym scharen**

1. De **schaarmessen** uit hoogwaardig, roestvrij staal zijn zo gemonteerd en geslepen dat kneuzen van de stof uitgesloten wordt.
2. De **verbinding** van de schaarmessen door schroef en schroefdraad verhindert zwabberen. Dit garandeert een lange levensduur met **constante snijkwaliteit**, ook bij intensief gebruik.
3. De precieze wijze van **slijpen tot in de uiteinden** waarborgt excellente snijprestaties.
4. De **softhandgrepen** bieden een bijzonder toepassingsgemak door de ergonomisch gevormde ogen. De vingers hebben voldoende ruimte om zonder vermoeid te geraken en zonder drukplekken lang te kunnen werken.
5. Een diepe verwerking van de metalen einden in de softgrepen zorgt voor een uitgebalanceerde **vormstabiliteit**.

(geleverd per 5 stuks en 1 schaar per kaart)



<b>Borduurschaar "Solingen"</b> metaalogen 9cm	<b>611441</b>	de schaarbladen knippen bij fijn en teer borduurwerk millimeternauwkeurig tot aan de punt. Dankzij de scherpe punten is nauwkeurig insteken erg gemakkelijk. Gelijke ogen.
<b>Borduurschaar fijn</b> standaardgrepen 10cm	<b>611514</b>	
<b>Borduurschaar gebogen</b> standaardgrepen 10cm	<b>611516</b>	
<b>Borduur-/knutselschaar</b> softgrepen 13cm	<b>611510</b>	
<b>Draadschaartje</b> standaardgrepen 11cm	<b>611505</b>	voor handig en snel afknippen van draadjes, met beschermhuls
<b>Kartelschaar</b> standaardgrepen 21cm	<b>611515</b>	het gekartelde blad maakt bijknippen van stofranden overbodig en zorgt voor een mooi profiel. Ongelijke ogen.
<b>Kartelschaar</b> plasticgrepen 20cm	<b>611544</b>	
<b>Kinderschaar</b> kleurige standaardgrepen 10cm	<b>611446</b>	met afgeronde, kindveilige punten. Ongelijke ogen
<b>Naai-/huishoudschaar</b> softgrepen 16,5cm	<b>611511</b>	Gelijke ogen
<b>Naaistersschaar</b> softgrepen 21cm	<b>611512</b>	Ongelijke ogen.
<b>Naaistersschaar linkshandig</b> standaardgrepen 21cm	<b>611513</b>	greep en bladen zijn voor gebruik door linkshandigen vervaardigd en geslepen standaardgrepen 21cm Ongelijke ogen.
<b>Profi-schaar</b> softgrepen 23cm	<b>611517</b>	grootste en langste schaar in het Prym-assortiment. Voor zuivere, rechte snedes dankzij schuin geplaatste schaarbladen. Ongelijke ogen
<b>Schaar "Xact" met micro-intanding</b> softgrepen 21cm	<b>611508</b>	snijdt lastige materialen zoals zijde en kunstvezels exact en nauwkeurig. De geslepen vertanding = micro serration, verhindert verschuiven van de stof. ongelijke ogen
<b>Stofschaar</b> standaardgrepen 13,5cm	<b>611509</b>	bij meerdere lagen stof zorgen de ronde punten ervoor dat alleen de bovenste laag wordt geknipt. De schaar priemt niet in de onderliggende lagen; veilig door ronde punten. Gelijke ogen
<b>Tornmesjes klein</b>	<b>611205</b>	topkwaliteit met kogelpunt (zie ook pagina 223)
<b>Tornmesjes groot</b>	<b>611203</b>	
<b>Universele schaar</b> plasticgrepen 14cm, gelijke ogen	<b>611526</b>	de ideale schaar bij alle werkzaamheden in het huishouden: zakjes openknippen, pleisters afknippen, draadjes doorknippen, voor hobbywerk, ...
<b>Universele schaar</b> plasticgrepen 17cm, ongelijke ogen	<b>611527</b>	
<b>Universele schaar</b> plasticgrepen 21cm, ongelijke ogen	<b>611530</b>	
<b>Universele schaar</b> verchromd 12,5cm, gelijke ogen	<b>611525</b>	
<b>Universele schaar</b> verchromd 17cm, gelijke ogen	<b>611528</b>	
<b>Universele schaar</b> verchromd 20cm, gelijke ogen	<b>611529</b>	





**Code 4020 n°611371** (P5) (Olfa-Prym)  
Rolmessen « **Mini** » Ø 28mm.

Bijzonder handig voor bochten en korte stukjes.

2 reservemesjes Mini n°611373



**Code 4020 n°611370** (P5) (Olfa-Prym)  
Rolmessen « **Maxi** » Ø 45mm.

Standaard rolmes voor direct millimeter nauwkeurig snijden van 4 à 8 lagen stof.

1 reservemes Maxi : n°611372



**Code 4020 n°611387** (P5) (Olfa-Prym)  
Rolmessen « **Jumbo** » Ø 60mm.

Snijdt moeiteloos tot wel 20 lagen stof dankzij de grote mesdiameter van 60mm.

1 reservemes Jumbo n°611388.



**Code 4020 n°611393** (P5) (Olfa-Prym).  
Rolmessen « **Comfort** » Ø 45mm. Dit rolmes schuift pas bij het dichtknijpen van de greep het mes in snijpositie. Wordt de greep losgelaten, keert het mes terug in beginstand. Een vergrendeling houdt het mes zo nodig in de snijstand

Reservemes voor Comfort: n°611372



**Code 4020 n°611368** (P5) (Olfa-Prym) Rolmessen « **Multi-usage** » Ø 45mm. Snijdt naar keuze rechte kanten, zigzag contouren en zelfs bochten. Met verwisselbare mesjes en opsteekbare geleidearm, voor een gelijkmatige naadtoegift bij het op maakt snijden. Met 3 extra mesjes: standaard, gekarteld en gegolfd in 1 set.



**Rolmessen van Prym** (Olfa-Prym).  
Voor speciaal snijwerk is speciaal gereedschap de gemakkelijkste oplossing. Rolmessen van Prym snijden stof, leer, vinyl en vergelijkbare materialen. Onontbeerlijk zijn deze messen tevens bij het snijden van patchwork. Zelfs 20 lagen stof worden probleemloos gesneden. Ook lange en rechte sneden kunnen exact worden uitgevoerd. Met het rolmes is voorwaarts en achterwaarts snijden mogelijk.

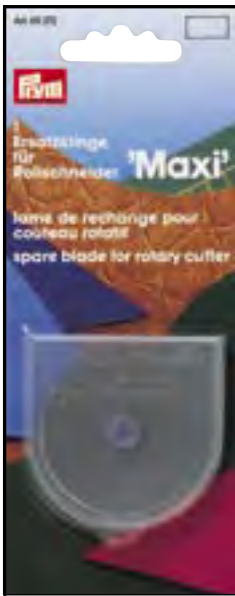

**Code 4020 Reservemesjes** voor Multi rolmesses (P5)  $\varnothing$  45mm–standaard n°611369  $\varnothing$  45mm–gekarteld n°611367

**Reservemesjes (P5)**  
 $\varnothing$  28mm – n°611373  
 $\varnothing$  45mm – n°611372  
 $\varnothing$  60mm – n°611388

**Code 4020 n°611381 Onderlegger (P5)** (32x45cm) voor hobbymes en mes met dubbel lemmet. Voorzijde met cm-schaalopdruk, achterzijde met inch-schaal. De bekleding van de onderlaag is zo dik, dat met scherpe en puntige messen kan insteken zonder beschadiging te veroorzaken.

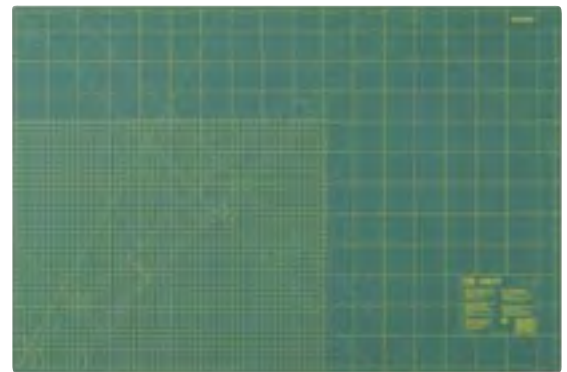

**Code 4020 n°611394 (P5) Hobbymes** (kaart van 1 stuk) Mes met dubbel lemmet, met beschermhuls.

**Code 4020 n°611395 Hobbymes** met 3 speciale messen en plastic beschermhuls. Kaart met 1 mes en 3 reservemesjes (P5)

**Onderleggers voor rolmesses (P5) Code 4020**  
n°611382 – groot (60x90cm)  
n°611374 – middelgroot (45x60cm)  
n°611386 – klein (30x45cm)

Voorzijde met cm-schaalopdruk, achterzijde met inch-schaal. Zacht genoeg om het mes te beschermen en stevig genoeg om diepe insnijdingen te verhinderen. Reukneutraal dankzij de reductie van chemische lijmstoffen en weekmakers. Bij correct gebruik garandeert Prym breuk- en splinterveiligheid

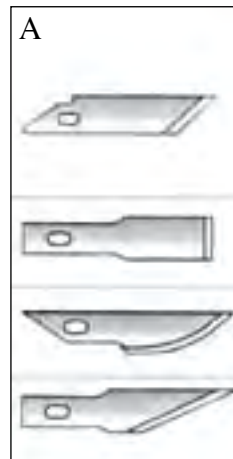

**Reservemesjes voor hobbymes (P5)**  
A. n°611396 standaardmesjes voor mes met dubbel lemmet (kaart van 25 stuks)  
B. n°611397 schaaf-/beitelmessen voor hobbymes (kaart van 5 stuks)  
C. n°611398 snij-/hoekmesjes voor hobbymes (kaart van 5 stuks)  
D. n°611399 precisiesmesjes voor hobbymes (kaart van 5 stuks)

**Code 4020 n°611361 Fixiegewichten**  $\varnothing$  70mm – kaart van 2 stuks (P5) Voor actuele knip- en rolmestechieken. Fixeert stoffen die geknipt moeten worden door hun gewicht en de fijne nageltjes aan de achterzijde. Ook zeer geschikt voor het vastzetten van **Quilts** bij het overtekenen van quilt patronen.

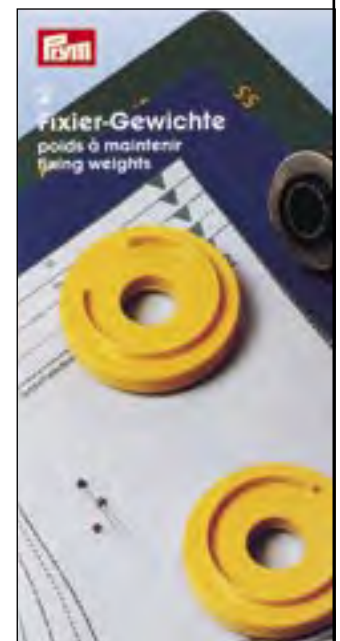

Zie ook Prym catalogus; katern 7

**Prym linialen met cm schaal en inch schaal**

**code 4020**

Zie gedetailleerde informatie in de Prym catalogus, katern 4

**Kwaliteitsbegrippen:**

1. gele/zwarte rasteropdruk maakt exact markeren op licht én donker materiaal mogelijk
2. dik, robuust materiaal garandeert nauwkeurige geleiding van de rolmesjes en hobbymesses
3. geschikt voor links- en rechtshandigen
4. ultieme, precieze lazeropdruk op de onderkant van de linialen sluit optische vervorming uit.

(geleverd per 5 stuks)

<b>Universele liniaal (cm)</b> 3 x 15 cm	<b>611317</b>	handzame handliniaal
<b>Universele liniaal (inch)</b> 1 x 6 inch	<b>611645</b>	
<b>Universele liniaal (cm)</b> 3 x 30 cm	<b>611650</b>	voor meten, markeren en controleren van naadtoegiften, appliquévormen u.v.m. Vergemakkelijkt het exact snijden van naadtoegiften bij foundation piecing.
<b>Universele liniaal (inch)</b> 1 x 12,5 inch	<b>611651</b>	
<b>Universele liniaal (cm)</b> 15 x 15 cm	<b>611306</b>	voor klein patchwork. Speciale rasters maken exact snijden van miniblokken en aan elkaar genaaide stofbanen mogelijk.
<b>Universele liniaal (inch)</b> 6 x 6 inch	<b>611642</b>	
<b>Universele liniaal (cm)</b> 10 x 45 cm	<b>611318</b>	handzaam en ideaal voor het in banen snijden, b.v. voor Log Cabin of Seminole patronen.
<b>Universele liniaal (inch)</b> 3 x 18 inch	<b>611646</b>	
<b>Universele liniaal (cm)</b> 15 x 30 cm	<b>611307</b>	geschikt voor stofbreedtes tot 1,15m.
<b>Universele liniaal (inch)</b> 6 x 12 inch	<b>611643</b>	
<b>Universele liniaal (cm)</b> 15 x 60 cm	<b>611308</b>	geschikt voor bewerking van grote stoffen breder dan 1,15m: in combinatie met liniaal 611307 ook voor Amish Quilts.
<b>Universele liniaal (inch)</b> 6 x 24 inch	<b>611644</b>	
<b>Universele liniaal (cm)</b> 31,5 x 31,5 cm	<b>611319</b>	maakt nameten en rechtmaken van grote blokken mogelijk: dient voor verlengen van de liniaal 15 x 30 en 15 x 60cm. Heel geschikt voor meten en snijden van lange stukken.
<b>Universele liniaal (inch)</b> 12,5 x 12,5 inch	<b>611647</b>	
<b>Patchworkdriehoek (cm)</b> voor 1/2 kwadraat	<b>611314</b>	maakt op maat snijden van 1/2-kwadraat driehoeken uit dezelfde baan, waaruit ook de bijpassende kwadranten worden gesneden, mogelijk. Gecompliseerd rekenen is niet meer nodig; omdat alle naadtoegiften reeds zijn meegerekend.
<b>Patchworkdriehoek (inch)</b> voor 1/2 kwadraat	<b>611641</b>	
<b>Patchworkdriehoek (cm)</b> voor 1/4 kwadraat	<b>611313</b>	maakt op maat snijden van 1/4-kwadraat driehoeken uit stofrestanten of banen mogelijk. Geen lastig rekenen, omdat ook hier alle naadtoegiften in de aangegeven eindmaten zijn opgenomen
<b>Patchworkdriehoek (inch)</b> voor 1/4 kwadraat	<b>611640</b>	

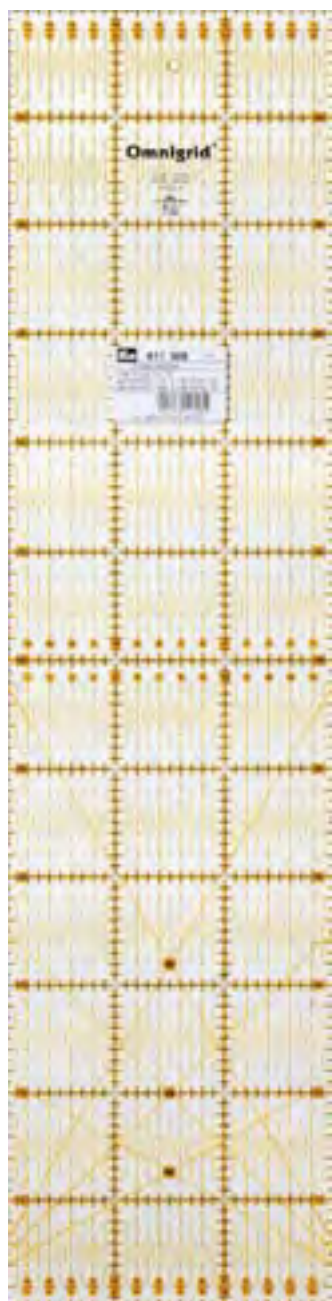

**Code 1375 n°50 (P6) Olfa hobbymes met penvormige handgreep voor het fijne snijwerk.**  
 (Ø 9mm – lengte 154mm – 25 vervangmesjes inbegrepen)



**Code 1375 n°51 (P6) Olfa designermes met scherp, puntig mesje voor het nauwkeurige**  
 (snijwerk. Ø9mm – lengte 134mm – 30 vervangmesjes inbegrepen)



**Code 1375 n°71 (P6) Olfa economy mes: economisch met mogelijkheid tot vervanging**  
 mes. Lengte 127mm – vervangmessen: **code 1375 n°17.**

**Code 1375 n°17 (P12)**

Vervangmessen voor n°70 en n°71.

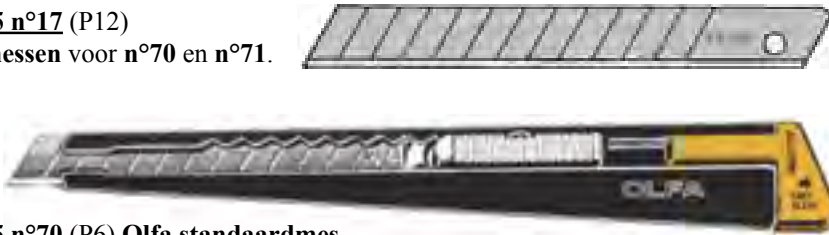

**Code 1375 n°70 (P6) Olfa standaardmes**

Het meest populaire verstelbare afbrekmes – 138mm.



**Code 1375 n°72 (P6) Olfa allround standaardmes.**

Robuust verstelbaar afbrekmes met metalen handgreep – 175mm.

**Code 1375 n°19 (P6)**

Vervangmessen voor n°72.



**Olfa – Hobby- & precisiemessen van de hoogste kwaliteit**



50%

50%

**OLFA – Hobby- & precisiemessen van de hoogste kwaliteit – Code 1375**



**OLFA Sjabloonmes met dubbel lemmet**

**Code 1375 n°8 (P3).** Het Olfa Sjabloonmes is voorzien van 2 messen. Uitermate geschikt voor o.a. behang- en muursjablonen, quiltsjablonen en randversieringen. Dit mes zorgt voor ruimte tussen de twee messen en voorkomt zijdelingse beweging van de messen. De handgreep kan gebruikt worden als briefopener  
**Code 1375 n°52 (P6)**  
 Vervangmessen voor n°8



Veiligheidsdop

Specificaties

Lengte: 147mm  
 Diameter: 9mm  
 Gewicht: 10gr.

**Code 1375 n°25 (P3) OLFA roteermes Deluxe** (met automatisch terugkerend snijblad)  
 Diameter messen 45mm – lengte 165mm – breedte 69mm – dikte 26mm – gewicht 110g.

1. Dubbel en veilig blokkeringsysteem (automatisch veiligheidsdop / blokkeringsdop)
2. Snijdt door meerdere lagen in één beweging met een perfecte afwerking
3. Snijdt in alle richtingen: achteruit of vooruit, recht of gebogen, zoals u een lijn tekent.
4. Ook golvende en kartelmessen kunnen op dit roteermes worden gezet en zorgen voor verschillende snijpatronen.
5. Kan zowel links- als rechtshandig gebruikt worden.

Reservemessen: zie onder: n°12 (P6) – n°15 kartelmessen (P6) – n°14 golvende messen (P6)



**Dual-Action SAFETY LOCK**



**Code 1375 Reservemessen** voor Olfa roteermes Deluxe – navulling (P6)

- n°12 – Ø45mm – gewone roteermessen (dikte 0,3mm)
- n°14 – Ø45mm – golvende roteermessen (dikte 0,4mm)
- n°15 – Ø45mm – kartel roteermessen (dikte 0,4mm)

**Info:** als u golf- of kartelmessen gebruikt, moet u de gele ring tussen het mes en het roteerapparaat plaatsen. Plaats bij linkshandig gebruik het mes aan tegenovergestelde zijde.

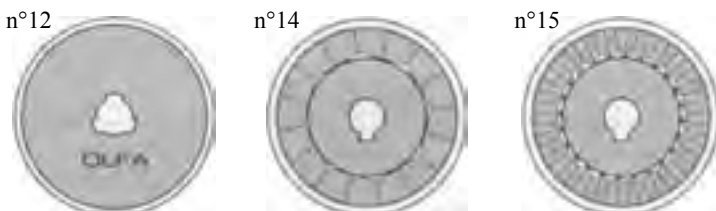

50%

**Code 8875 n°10**  
Gewoon patroonpapier  
40 rollen van 10m x 100cm



**Code 8875 n°1**  
Vellen patroonpapier  
20x3 bladen (100 x 150cm)

**Code 8875 n°3 Pi-dy® (p10)**  
Patroonkopieerset + stift  
(zie uitleg hieronder)



**Code 8875 n°4 (P10) ▲**  
Geruit patroonpapier / 1cm  
2 bladen van 100 x 70cm  
Voor alle reproducties, creaties en wijzigingen van knippatronen. Kan voor diverse tekeningen gebruikt worden

**Code 8875 n°5 (Carbone)**  
Kopieerpapier – P5 (x 3 bladen)  
54 x 42cm (rood, wit, blauw)



▲ Kopieer uw tekeningen en patronen op alle oppervlakken (stof, hout, ceramiek) speciaal voor handwerken en hobbywinkels

**Uitleg Pi-dy patroonpapier:** hoge doorzichtigheid – gemakkelijk te kopiëren – scheurvast – weerkaatst niet – juiste versnijding – creatief werken  
Gebruik: opleggen – kopiëren – klaar  
In één verpakking: **4 bladen Pi-dy folie** (4,8m²) + **1 Pi-dy stift**. Pi-dy weerstaat goed aan manipulaties, blijft soepel en gedraagt zich zoals de onderliggende stof. Pi-dy laat zich goed vasthechten en naaien. U kan het patroon aan uw maat aanpassen, of op creatieve wijze eigen modellen ontwerpen en ... proberen. De nieuwe foliestift Pi-dy is speciaal op de Pi-dy folie afgestemd en droogt binnen enkele seconden



◀ **Code 8875 n°20 (P1)** Bestseller  
**5 rolletjes geperforeerd plastic folie** voor doorslag met stift of potlood 5x (30x40cm). Veel gebruikt product bij patchworkers en quilters.

**Code 8875 n°6 (P1)**  
Tracing paper ▶  
Kopieerpapier (carbone)  
20 x 5 bladen (25x30cm)  
(1 x wit, blauw, geel, groen, rood)

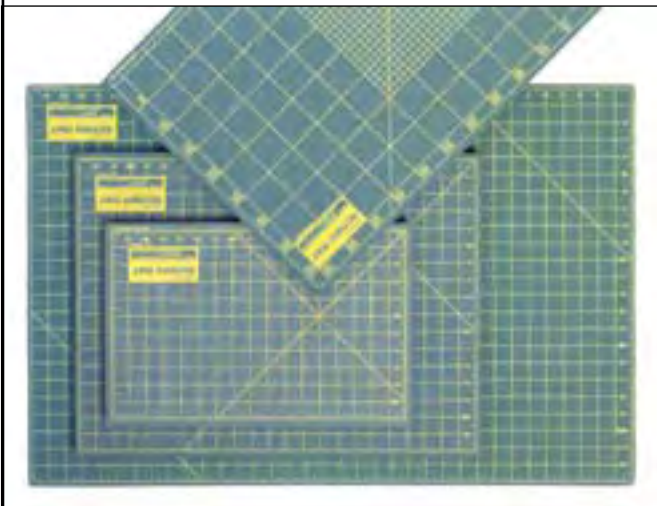

**Code 1375 – snijmat**  
n°30 30x45cm (P5)  
n°31 40x60cm (P5)  
n°32 60x90cm (P1)

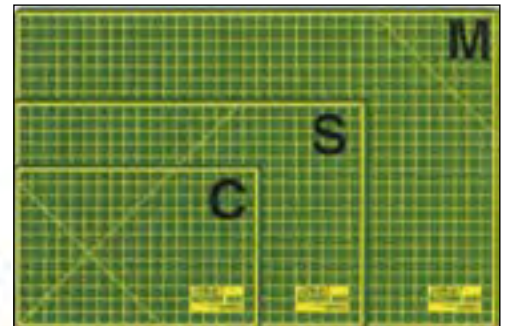

**Olfa snijmatten:** speciaal ontworpen voor het gebruik van roteermessen. Olfa-matten zijn antislip, zelfdichtend, duurzaam, economisch en ook geschikt als bureelonderlegger.

**Code 1375 n°34 (P1) – Rotary Set**  
Olfa geschenk- en beginnerskit. Blisterverpakking  
Set: 1 x snijmat 30x45cm (**code 1375 n°30**)  
+ 1 x roteermes Ø45mm (**code 1375 n°2**) ▼

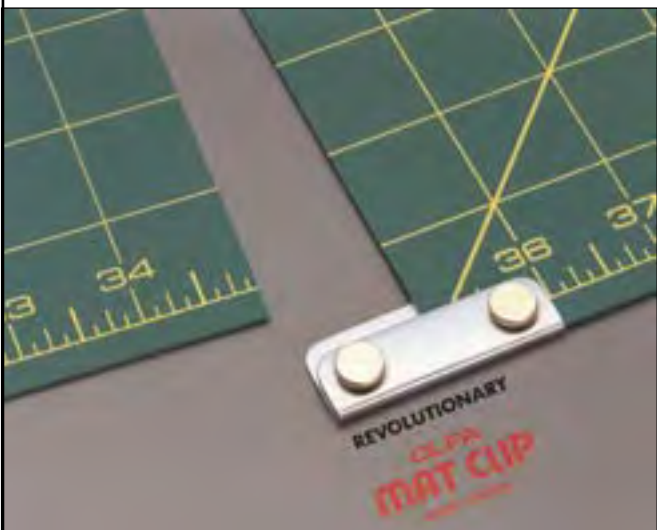

**Code 1375 n°39 Rotary Clips (P2-vrac).** Met de hier afgebeelde Olfa-clips is het mogelijk om extra grote snijoppervlakken te creëren door gebruik te maken van 2 of 3 Olfa snijmatten van 60x90cm.

▲  
**Code 1375 n°99 (P1) – Olfa display gevuld**  
5x (30x45cm) + 5x (45x60cm) + 5x (60x90cm)  
**Code 1375 n°109 (P1) – Olfa display leeg**  
Rotary onderleggers (3 maten)  
H125xB64xD37cm (kan opgehangen worden)

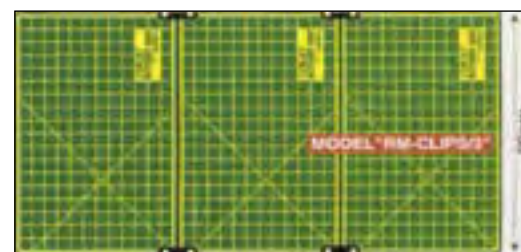





De **Olfa messen** maken het u makkelijk bij het versnijden van verschillende lagen en diverse soorten **stof, leder, papier, vinyl, film, kunststof, enz...** Olfa messen snijden dikke en dunne lagen, harde of zachte materialen en kunnen zowel door links- als rechtshandigen gebruikt worden. Olfa messen zijn onmisbaar voor elke hobbyist en zijn makkelijk vervangbaar. Bij het gebruik van de rubber Olfa onderlegger blijft het mes extra lang scherp. De **Olfa onderlegger** is beschikbaar in **30x45cm, 45x60cm** en **60x90cm**. Het Olfa mes wordt extra beveiligd door de schuifbare beschermkap en de messen zijn beschikbaar in **Ø 28-45-60mm**.



**Code 1375 Olfa-Cutters (roteermessen)**

- Presentatie: blisterkaarten  
 n°3 Roteermes Ø 60mm (P3)  
 n°13 Vervangmessen Ø 60mm (P6)  
 n°2 Roteermes Ø 45mm (P3)  
 n°12 Vervangmessen Ø 45mm (P6)  
 n°1 Roteermes Ø 28mm (P3)  
 n°11 Vervangmessen Ø 28mm (P6)



Stainless steel

Tungsten steel



**Code 1375 Olfa-Cutters (roteermessen) Presentatie: blisterkaarten**

- n°4 Golvend roteermes grof voor rafelloos uitsnijden (P3)  
 n°14 Vervangmessen voor golvend roteermes n°4 (P6)  
 n°5 Golvend roteermes fijn/kartel voor rafelloos uitsnijden (P3)  
 n°15 Vervangmessen voor kartel roteermes n°5 (P6)



dik  
materiaal

dun  
materiaal



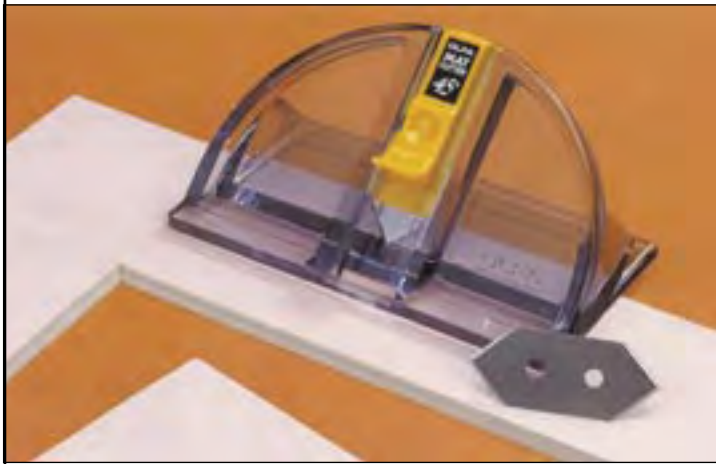

Passe-partout snijder 45°



Werkwijze voor Olfa  
**Passe-partout snijmes**

De Olfa passe-partout snijdt materialen tot 7mm dikte

①. Teken eerst de omtrek met potlood. Zowel de boven- als onderkant van de mat kunnen worden gesneden.

②. Plaats de passe-partout snijder in de juiste positie en schuif het mes enigszins naar buiten. Maak niet meteen een diepe snede. Beweeg het mes enige malen heen en weer, de diepte van de snede geleidelijk vergroten met iedere beweging.

③. Snijd de hoeken enigszins extra in om keurige hoeken te krijgen.

④. klaar

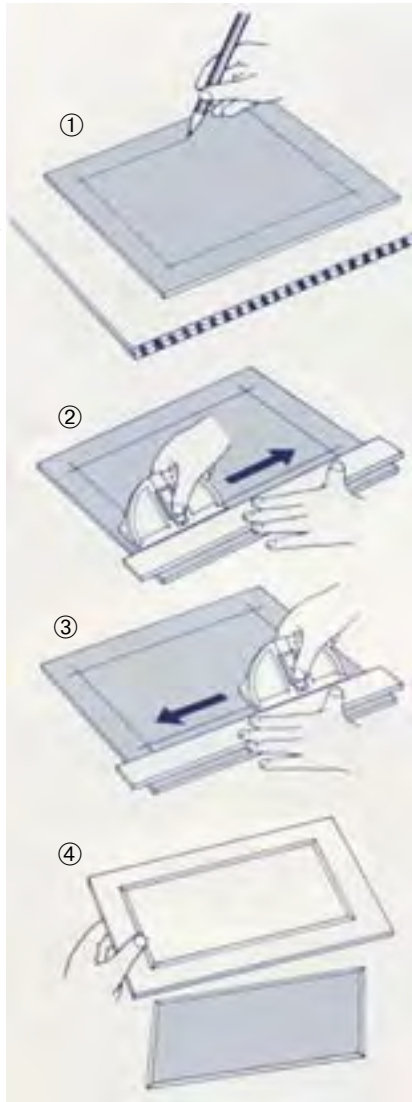

Code 1375

**n°6 Olfa passe-partout snijmes 45° (P1 blister)**

**n°16 vervangmessen voor n°6 (P6)**

**n°21 MC-arm, te bevestigen aan n°6 voor het snijden van passe-partout cirkels (P1 blister)**

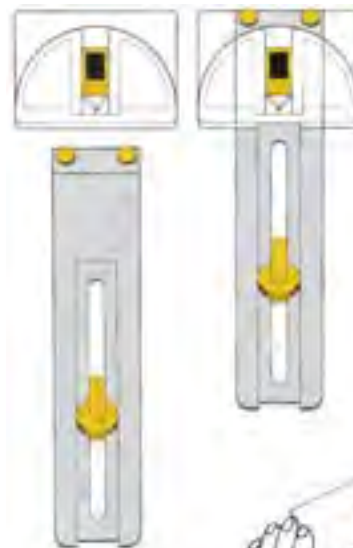

- Met verlengstuk **n°21** voor de Olfa passe-partout snijdt u moeiteloos schuin aangesneden cirkels uit De
- diameter is instelbaar van 6 tot 30cm.
- Een onmisbaar artikel in elke hobbyzaak
- Zelf inlijsten wordt makkelijker dan ooit.



Presentatie in een aantrekkelijk displaykarton



Uiterst geschikt voor hobby en modelbouw

**Code 1375 n°7 (P1)**  
**Olfa cirkelsnijder**



**Met Olfa gereedschap kunt u gemakkelijk en heel precies cirkels snijden.**

**Olfa cirkelsnijder Code 1375 n°7 (P1)** Olfa snijdt cirkels net zo perfect als een passer. Met een schaar of een gewone snijder is dat bijna onmogelijk. Dankzij Olfa's originele afbreekmes zorgt het model n°7 voor een uitstekende snijkwaliteit die ook nog zeer voordelig is. De cirkeldiameter kan variëren van 6 tot 30cm door de centrale pinpositie aan te passen. De Olfa cirkelsnijder is ook te gebruiken voor dikke materialen zoals multiplex, vloerbekleding, leer, karton, enz... **Reservemes: Code 1375 n°19 (P6)**

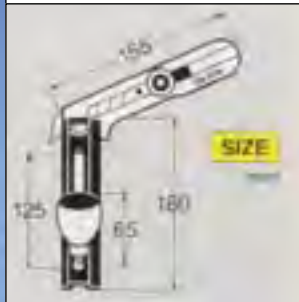

**Code 1375 n°10 (P3)**  
**Olfa passer snijder**

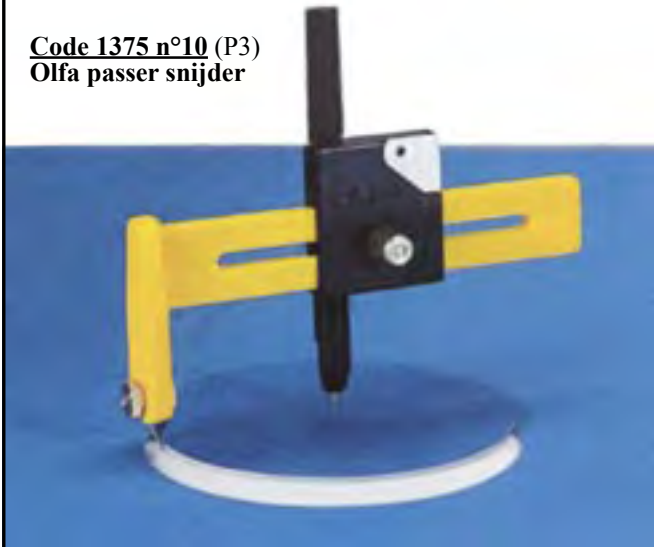

De **Olfa passer snijder Code 1375 n°10 (P3)** is te gebruiken voor dunne materialen zoals stof, papier, behang, films, vinylbladen, enz... Snijdt exacte cirkels van 1 tot 15cm diameter met de nauwkeurigheid van een passer. **Reservemes: Code 1375 n°18 (P12)**

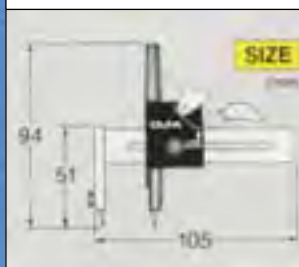

**Code 1375 n°20 (P3)**  
**Olfa zoomgeleider**



**Zoomgeleider voor Olfa roteermessen Code 1375 n°20 (P3)** Verstelbare geleider, los leverbaar, passend op het handvat van roteermes n°1 - n°2 - n°3 en instelbaar van 5 tot 80mm.



**Olfa snijliniaal met beschermbeugel**



*Andere linialen: zie bij Omnigrid, pagina 216*

**Code 1375 n°45** 36cm (P6) **Olfa snijliniaal met beschermbeugel**  
Gemakkelijk te gebruiken voor tekenen en snijden van lijnen. De beugel beschermt uw vingers tijdens het snijden. Ideaal voor intensief gebruik op het werk, school en thuis. Wordt geleverd in een promotionele, doorzichtige verpakking.

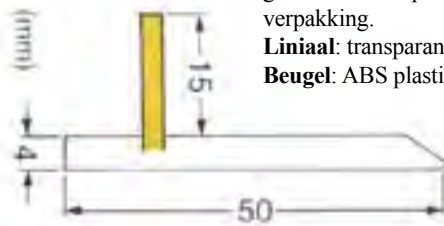

**Liniaal:** transparant acryl.  
**Beugel:** ABS plastic

▼ **Code 1375 n°75** – **Olfa Touch Knife** (per kaart van 32 st.)  
Compact, uitduwbaar roestvrij Olfa snijmes. Ideaal als sleutelhanger en relatiegeschenk. (Afm.kaart: 220x495mm)



**Olfa Touch Knife** (H35xL40xD5mm)  
Makkelijk mesje met veel toepassingen.



**Code 1001/137504**  
**Gevulde display Olfa DR-4**  
(H62xB47xD26cm)

- Vulling:**
- n°1 roteermes 28mm (P3)
  - n°2 roteermes 45mm (P3)
  - n°3 roteermes 60mm (P3)
  - n°11 reservemes 28mm (P6)
  - n°12 reservemes 45mm (P6)
  - n°13 reservemes 60mm (P6)
  - n°15 reservemes kartel (P6)
  - n°20 zoomgeleider (P3)
  - n°31 snijmat 60x45cm (P5)



**Code 4020 n°611146** **Sjabloon vellen transparant**  
(P5 x 3 (30x30cm)) Geeft de mogelijkheid om eigen sjablonen te maken, vormvast, markeringen kunnen met een vochtige doek verwijderd worden. Makkelijk te knippen en te versnijden. Onmisbaar in de hobbyzaak.



**4020 n°611148** **Sjabloon vellen transparant**  
gerasterd/neutral, 21,5x28cm, zakje van 3 stuks met ophanggaatje (P5)

**4020 n°611147** **Sjablonenset** (P5), 6 plastic sjablonen – 10 patronen – kaart per 1 set.



▲ **Prym sjablonen** – diverse tekeningen zie Prym catalogus, katern 5 pag. 9



**Code 4020 n°611725**  
(P1) Apparaat om makkelijk pluusjes van kleding te verwijderen.

2 batterijen van 1,5 V (niet inbegrepen)

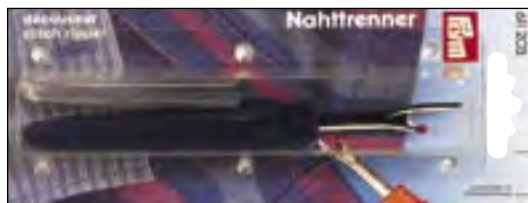

**Code 4020**  
▲ groot  
**n°611203**  
(P5)

klein ▶  
**n°611205**  
(P5)

**Tornmesje – décousseur - lostorner**



**Code 4020 n°655501**

3 sjablonenbeugels. Deze beugels kunnen aan een Prym segment n°655400 gehangen worden.



**DMC Quiltgaren art. 201**  
**Code 2837** (P5x200m) - nm 50/2  
 70% polyester – 30% katoen

In het bijzonder aanbevolen voor het doorstikken van patchwork. DMC Quiltgaren is sterk en glijdt gemakkelijk. Voor hand en machine. Leverbaar in 30 kleuren. Wassen 60° - strijken ●●● Geen chloorbleek

802 lindegroen	3078 banaan
699 grasgroen	444 geel
890 d.groen	783 oker
105 licht ecru	817 rood
310 ecru	535 bordeaux
306 zand	918 d.bordeaux
801 m.bruin	556 lichtrose
319 beige	592 d.rose
207 kastanje	600 oudrose
200 d.bruin	605 lila
1 wit	550 paars
786 hemel	3753 lichtblauw
140 grijsblauw	695 m.blauw
120 grijs	731 jeans
2 zwart	823 d.blauw



**Display Gütermann Quilt Felo 40**  
**Code 4301 n°40** (40kl x 5 bob.)  
 (H26,4 x B61 x D26cm)

Gütermann quilting is zowel fijn als stevig. Door een speciaal veredelingsproces (behandeling met was) kringelt dit garen niet, is het gemakkelijk te verwerken en worden de naden gegarandeerd volkomen gelijkmatig

## Quilting & Patchwork



**Display Dual Duty Plus**  
**Code 4053 n°260805**  
 (192 bob. en 30 kleuren)  
 (H51 x B42 x D22,5cm)

**Gütermann handquiltgaren**  
**Code 4361** (P5x200m)

100% gemercenteriseerd katoen. Speciaal ontwikkeld voor quilt en patchwork. Leverbaar in 40 kleuren.

618 lichtgrijs	349 limoen
6506 m.grijs	7918 pastelgroen
6716 grijs	8816 lindegroen
5201 zwart	9837 lichtgroen
5709 wit	8113 d.groen
919 gebr. wit	8724 mos
829 ecru	7325 zeeblauw
928 beige	7235 turquoise
1225 zand	5322 marine
758 geel	5133 kobalt
956 oker	5534 m.blauw
1712 d.bruin	5826 lichtblauw
1833 roest	5725 hemel
2833 bordeaux	5815 grijsblauw
2453 fuchsia	6217 l.grijsblauw
2955 rose	3526 lila
1938 lichtrose	4434 iris
2346 blush	3832 pruim
2045 oranjerose	2635 oudrose
2074 rood	2626 rose

**Coats Quiltgaren Dual Duty**

**Code 4053** (P5x250yrd)

Speciaal voor handquiltten 70% polyester – 30% katoen



70% polyester – 30% katoen

Leverbaar in 34 kleuren

Onderhoud: wassen 95° - strijken ●●●

Geen chloorbleek



Verachttert n.v.

1 wit	161 zalm	31 rose	331* turkoois	57* pastelgroen
256 ecru	261* donkerzalm	32* donkerrose	140 d.turkoois	58 lindegroen
157 geel	75 oranje	277 fuchsia	118 grijsblauw	63 grasgroen
83 donkergeel	77* donkeroranje	128 rood	105* hemelsblauw	61 donkergroen
16 beige	310 oudrose	39 donkerrood	4 lichtblauw	26 lichtgrijs
155 zand	284* d. oudrose	91* lichtpaars	9 middenblauw	2 zwart
51 bruin	280 baksteen	282 lila	13 donkerblauw	

\* Zolang de voorraad strekt

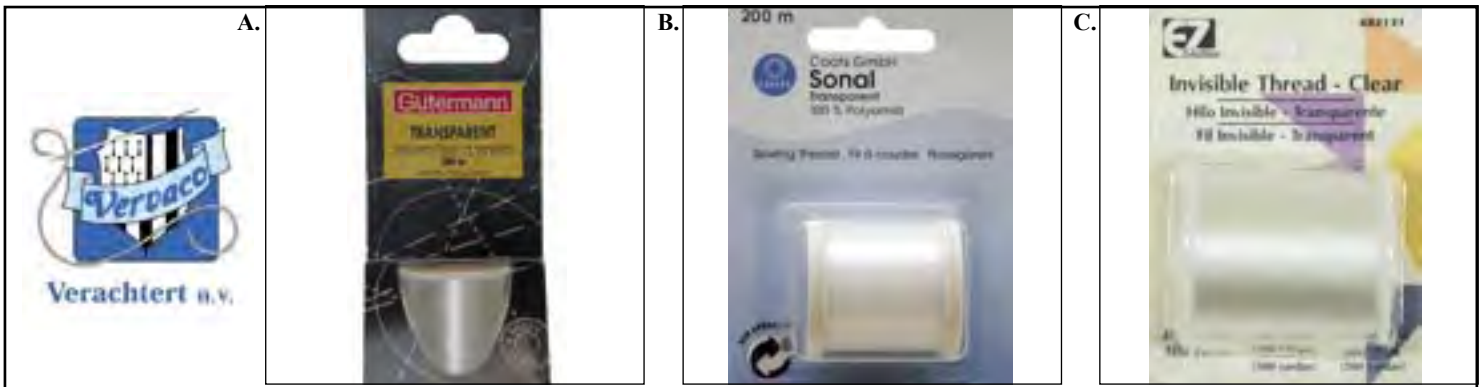

**Transparante (kleurloze) garens**

- A. **Code 4345 n°111** Gütermann Monofil transparent 200m (doos van 10 blisters van 200m)
- B. **Code 5964 n°1** Coats kleurloos garen 200, licht  
**Code 5964 n°2** Coats kleurloos garen 200m, donker (doos 10 kaarten van 200m)
- C. **Code 1375** EZ Quilting transparent garen 500 yards  
**n°364** = licht / **n°365** = donker (per 3 bobijnen / blisterverpakking)
- D. **Code 1181** **n°3002** = licht / **n°3003** = donker (per 5 kaarten van 200m)
- E. **Code 5940 n°1** lichte stoffen  
**Code 5940 n°2** donkere stoffen (doos van 12 bobijnen van 180m)



**Code 1375 n°203 (P1)**  
6 laser-gesneden acryl templates waarmee allerlei motieven kunnen gemaakt worden voor cirkels van 30cm. Inclusief boekje met modellen.



**Code 1375 n°201 (P1) Template set voor kinderen**  
Mallen voor kinderen + instructieboekje + 20 patronen. 5 makkelijke templates voor beginners.

**Code 1375 n°202 (P1) Quilter's Sampler Template kit.**  
Ideaal voor vierkante vlakken van 35cm. Meer dan 35 designs mogelijk. 6 transparante acryl mallen (3x vierkant, 3x driehoek)



**Code 1375 n°9 Quick-stripper (P1)**  
Bandensnijder (dubbele rolmesses) met verstelbare snijmesses snijdt diverse stoffen samen tot 15cm breed.



**Code 1375 n°410 Quilt vingerhoed (P1)**  
Clover. Deze zachte lederen vingerhoed heeft een speciaal ingenaaid metalen geribbeld schijfje in de vingertop voor bescherming.

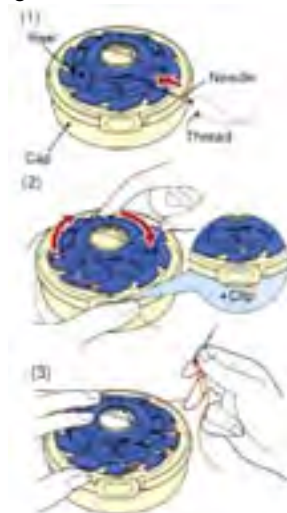

Needles with a length of 51,5mm or longer cannot be stored.



**Code 1375 n°420 Quilt Dome Organiser (P6).** Organiseer 10 naalden met draad veilig, ordelijk en praktisch in het draaiend doosje.

**Code 1331 n°1 Flossbox** verzameldoos 17 vakken (P1) (H43xB275xD190mm)  
Inclusief 100 kartonnen Flossbox draadhouders



**Code 1331 Flossbox Bobbin** verzamelkaartjes ▶  
n°4 bobbins (12 x 25 stuks kunststof)  
n°2 bobbins (12 x 50 stuks karton)



**Code 4020 n°612400 Click Box** voor naai-, hand- en knutselwerken, uitbreidbaar door "click" systeem (zie onder) (24x16,5x14cm) (P1) ▼



**Code 4020 n°612401** Click +1 liter (P1) (H3,5cm)



**Code 4020 n°612402** Click +2 liter (P1) (H6,5cm)



**Code 4020 n°651220 ▲ Basic** naaiset (P1)

Startersset voor de naaimand (Click-box 612400, zie hiernaast)  
**Inhoud:** spelden, veiligheidsspelden, naai-, stop- en borduurnaalden, machinenaalden, centimeters, drukknopen, vingerhoed, draaddoorsteker, tormmesje, krijt, elastiek, band, hemdsknoppen, schaar. (27x22,5cm)

**Code 4020 n°651239 Travel Box - reisetuis** (P5)

**Inhoud:** drukknopen, hemdsknoppen, naalden, garen, spelden, draaddoorsteker, veiligheids-spelden, metalen schaar, centimeter, tormmesje, garenkleuren, kospelden. (8x13x2cm)



**Code 4020 n°611835 Draadtrekker** (P5)  
Om uithangende draden terug op hun juiste plaats te trekken.



**Code 4020 n°612410 Quilt- & Patchbag** ▲  
Tas voor Quilt- & patchworktoebehoren (zonder toebehoren) (55x70cm) (P1)

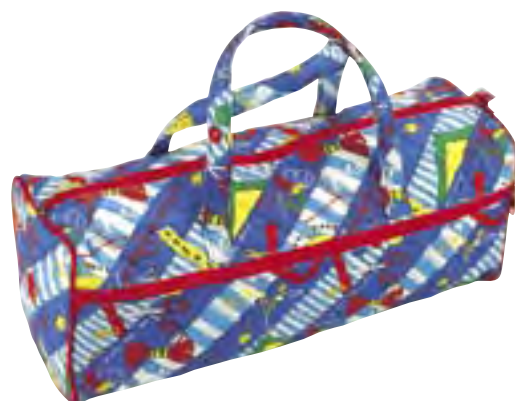

**Code 2540 n°1 Breitas Vervaco** (P1) (19x19x45cm) ▲  
**Code 4020 n°611412 Breitas Prym** (P1) (17x15x45cm)  
Zie ook Prym catalogus, katern 14  
(Stof volgens het actuele modebeeld)

**Code 1327 n°20 (P1)**  
Magneetbord A4

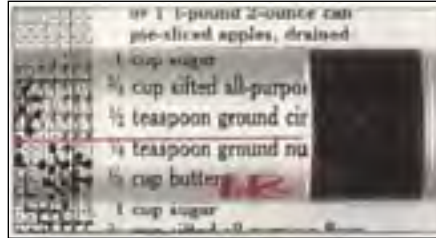

**Code 1327 (P1)**  
n°20 magneetbord A4  
n°3 vergrootlat A4  
n°2 magneetbordstaander (A4 + A3)  
n°9 vergrootlat A3  
n°8 magneetbord A3

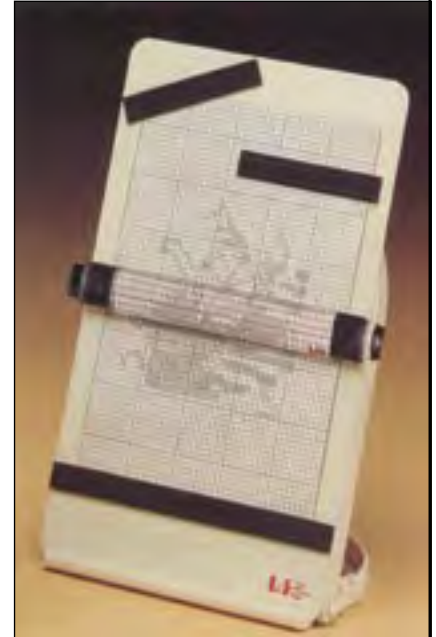

**Code 1327 n°8 (P1)**

Groot magneetbord A3 (22,5 x 45cm)  
Het ideale magneetbord voor grotere telpatronen  
(verpakking inclusief 3 langere magneetstrips)

Dit groot magneetbord wordt ook vaak gebruikt om handwerkmagazines te « lezen » De magneetstrips houden het magazine op zijn plaats.

Het « lijnvergrootglas » met duidelijke rode lijn, maakt u het lezen veel gemakkelijker.

**Code 1327 n°4 (P5)** garensoreerstrip  
(blistert met elk 3 kaarten)



**Code 1327 n°6 (P10)**  
Bookkeeper kunststof

Werkwijze

1. open uw handwerkmagazine in het midden.
2. schuif 1 zijde van het magazine door de gleuf van de Bookkeeper.
3. schuif uw magazine naar het midden van de Bookkeeper
4. plaats uw magazines met de Bookkeeper in een 4 ringen A4 kaft

1. praktische en compacte ordening van de borduurgarens
2. houdt het garen vlak en voorkomt verwikkelen
3. degelijk en steeds opnieuw te gebruiken
4. inclusief magneethouder voor de borduurnaald.

**Code 1327 n°7 (P5)** Makkelijke draadinsteker



Naaldhouder + draadinsteker + magneetstrip  
(bevestigen op het telpatroon op uw magneethouder)

Werkwijze

1. hang de naald over de draadinsteker
2. leg de borduurdraad over de haak van de draadinsteker
3. trek de draad door de naald met de draadinsteker

Een ideale kit en hulpmiddel tijdens het borduren met de magneetplaat



**Code 1327 n°5 (P5)**

Naaldhouder-sorteerkaart

1. ordent tot 12 naalden met draad
2. voorgevormde naaldkop gleuven
3. inclusief magneetstrip voor de borduurnaalden
4. ideaal tijdens het borduren
5. inclusief gebruiksaanwijzing



**Code 1332 n°2**

**Universele borduurloep Vervaco (P1)**



Verachtert n.v.

zie ook  
pagina 132

Ø vergrootglas: 11,5cm / metalen schroeven.  
Verstelbaar vergrootglas: 2 x vergroting.  
Eenvoudig op te stellen of om de hals te dragen zodat u de handen vrij heeft.  
Prima prijs/kwaliteit verhouding.



**Code 4020 n°611730 (P1)**

**Universele borduurloep**

met draaibare lens (2 x vergroting) en geïntegreerde lens (8 x vergroting) Ø 10,5cm. Eenvoudig op te stellen of om de hals te hangen



**Code 4020 n°611732 (P1)**

**Loeplamp met verlichting**

2 x vergroting. 180° draaibare lamp en geïntegreerde lens voor een 8 x vergroting. Optimale belichting, zowel staande als hangende om de hals. Nodig zijn 4x1,5 volt batterijen (LR6AA-niet inbegrepen). Adapter aansluiting aanwezig (max. 3 volt) Reservelampje bijgevoegd. Ideaal hulpmiddel bij het lezen, knutselen, handwerken, hobby, ...



**Code 1332 n°1**

**Borduurloep Vervaco (P1) Handenvrij**

Ø vergrootglas 100mm. Verstelbare halskoord.

1,5 x vergroting en 4,25 x vergroting voor de ingebouwde lens.

Ideaal voor borduren, breien, lezen, nagels lakken,...

Prima prijs/kwaliteit verhouding.



**Code 4020 n°611731 (P1)**

**Loep met draaibare lens**

Ø 10,5cm, 2 x vergroting. De geïntegreerde lens vergroot 8x. Met verstelbare koord.



**Code 1322 n°5** Borduurring met zitvlak. Ø25cm, hoogte ring 26mm, integraal verstelbaar. (P1)

Tafelmodel, zie bij borduurraam op de volgende pagina.

**Code 1322 n°7 (P1)** borduurloep voor 1322 n°6. 2xvergroting Ø10cm Plooibare messing arm

**Code 1322 n°6** Borduurring op staander. Ø25cm. Hoogte ring: 26mm. Verstelbaar 75-90cm (P1)



**Code 1272 Kunststoflijst = borduurring (P1)**

Houtkleur: n°20 (ø20cm) n°15 (ø15cm)  
 n°75 (ø7,5cm) n°10 (ø10cm) n°17 (ø17cm)  
 Rood/rond: n°666 (ø7,5cm) – n°20666 (ø20cm)  
 Rood/ovaal: n°1014666 (ovaal 10x14cm)  
 n°2025666 (ovaal 20x25cm)  
 Blauw/rond: n°798 (ø 7,5cm)  
 Zie ook Vervaco catalogus 15, pagina 87

**Code 1322 Houten borduurringen (P1)**

n°10 (ø125mm) n°15 (ø155mm)  
 n°18 (ø 185mm) n°21 (ø215mm)  
 n°25 (ø 25cm) n°30 (ø305mm)  
 Beukenhout – 8mm hoog – 3x verlijmd  
 zacht gepolijst – messingschroef  
 hoge kwaliteit !



**Code 2491 Geplastificeerde metalen spanning**

n°9 (ø9cm) (P1)  
 n°13 (ø13cm) (P1)  
 makkelijk in gebruik  
 ideaal bij niet te zware stoffen



**Code 2490 n°5 Houten borduurraam op voet**  
 (P1) breedte 70cm – verstelbaar in de hoogte tot  
 ca. 90cm – donkere Wengé gelakte kleur (met  
 gebruiksaanwijzing montage)



**Code 2573 Houten quiltringen rond (P1)**

n°30 (ø305mm)  
 n°36 (ø360mm)  
 n°40 (ø405mm)  
 Beukenhout – 24mm hoog – 3x verlijmd  
 zacht gepolijst – hoge kwaliteit  
 verstelschroef met vleugelmoer



**Code 1375 Superframe – kunststof spanraam**

(P1) n°600 (21x21cm) n°601 (29x29cm)  
 n°602 (43x29cm) n°603 (43x43cm)

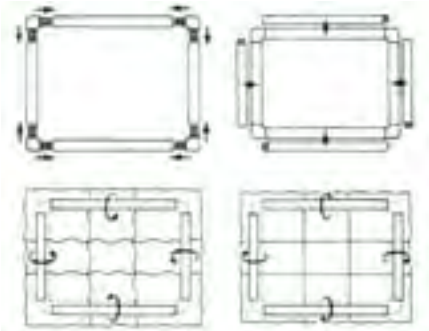

**De originele en de beste opspanramen voor borduren, kruissteek, tapijserie en quilting.**

Dit "Superframe" is ideaal voor al uw handwerk en vervangt oprolramen voor tapijserie, en andere vierkante en ronde opspanramen.

- gemakkelijk te monteren en te demonteren
- superlange clips en gladde hoeken zorgen voor een optimale spanning tot op de randen van uw handwerk
- volkomen veilig voor uw stof
- u kunt de gewenste spanning instellen door de clips naar rechts en links te draaien
- de clips behouden hun klemkracht, ook bij intensief gebruik
- verschillende formaten beschikbaar



**Code 2490 Borduurraam tafelmodel (P1)**  
 n°1 (40x60cm)  
 Beukenhout – verstelbaar – gepolijst - gelakt



**Code 2490 Houten borduurraam (P1)**  
 n°45 (30x45cm)  
 n°60 (30x60cm)  
 n°90 (30x90cm)

**Kies een Superframe voor uw volgende project.**

**Code 4020 – Prym markeeraccessoires (P5)**

**A. n°611802 Markeerstift.** Lichte markeringen voor gekleurde en donkere stoffen, uitwasbaar.

**B. n°611606 Zilverpotlood.** De zilvermarkeringen van het potlood zijn zowel op donkere als op lichte stoffen goed zichtbaar. Uitwasbaar.

**C. n°611600 Strijkpatroon potlood.** Met dit potlood kunnen patronen met behulp van transferpapier worden overgetekend. Het strijkpatroonpotlood niet rechtstreeks op de stof gebruiken. Uitwasbaar.

**D. n°611804 Markeer- en uitwisstift.** Met 2 punten: de ene markeert en de andere wist zo nodig uit.

**E. n°611809 Markeerpen (Trick Marker).** Markeringen met deze Trick Markers verdwijnen binnen 24 uur onder invloed van de luchtvochtigheid. Geschikt voor werk dat snel klaar moet zijn. Markeringen niet strijken of chemisch behandelen. Geen chloorbleekmiddel gebruiken.

**F. n°611810 Markeerpen (Trick Marker)** Trick Marker met extra fijne streep.

**G. n°611807 Aqua markeerpen (Aqua Marker)** Markeringen met de Aqua Trick Marker verdwijnen na behandeling met koud water. Vaak is even deppen met een vochtig doekje voldoende, zoniet de stof even in water dompelen. Zeer geschikt om grote quiltpatronen voor te tekenen, aangezien de markeringen niet automatisch verdwijnen. Markeringen niet strijken of chemisch behandelen. Geen chloorbleekmiddel gebruiken.

**H. n°611808 Aqua markeerpen (Aqua Marker)** Aqua Marker met extra fijne streep, uitwasbaar.

**4020 n°611802**

Markeerstift  
(zie A)



**A**

**4020 n°611606**

Zilverpotlood  
(zie B)

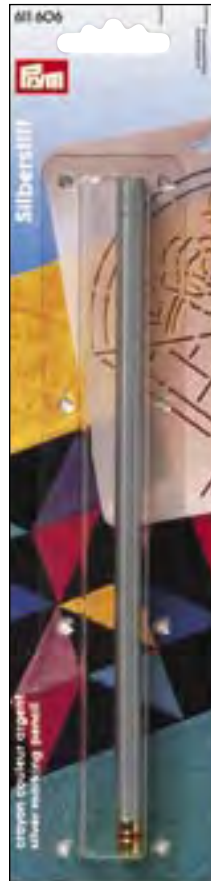

**B**

**4020 n°611600**

Strijkpatroonpotlood  
(zie C)

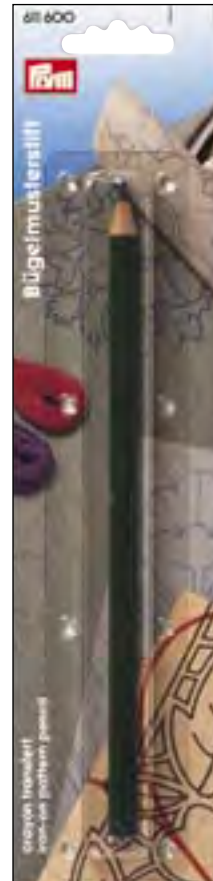

**C**

**4020 n°611804**

Markeer- en  
uitwisstift  
(zie D)



**D**

**4020 n°611809**  
Markeerpen

(zie E)



**E**

**4020 n°611810**  
Markeerpen

Extra fijn  
(zie F)



**F**

**4020 n°611807**  
Aqua markeerpen

(zie G)



**G**

**4020 n°611808**  
Aqua markeerpen

Extra fijn  
(zie H)



**H**

**1375 Chaco Liner**  
n°310 wit (P6)  
n°312 blauw (P6)



Deze Japanse Chaco Liner is ideaal om extra dunne lijntjes te tekenen op allerlei materialen. Chaco Liner ligt gemakkelijk in de hand, kan steeds hergebruikt worden door de schroef dop te verwijderen



**1375 Vulling voor**  
**Chaco Liner**  
n°311 wit (P6)  
n°313 blauw (P6)



U kunt de Chaco Liner makkelijk opnieuw vullen zonder de handen vuil te maken. 2 vullingen per kaart (ca. 2,8 gr./vulling)

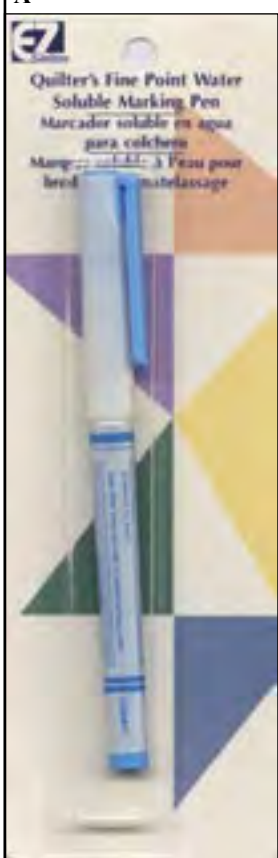

Verachtert n.v.

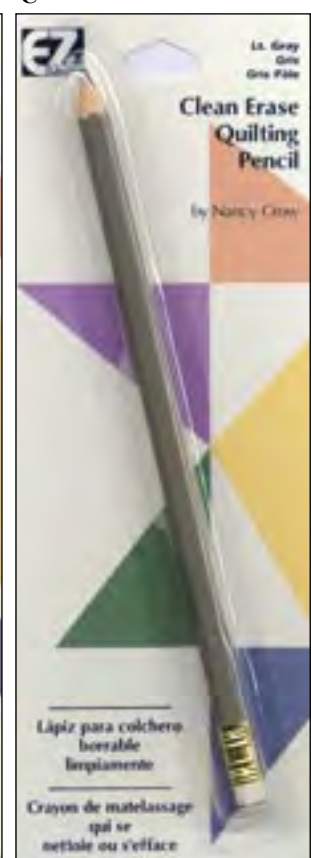
<p><b>A</b></p> 	<p><b>B</b></p> 	<p><b>C</b></p> 	<p><b>Code 1375</b>  <b>A. n°361 uitwasbare markeerstift (P6)</b>          Voor stoffen en weefsels, vaak gebruikt door quilters. Niet voor chemisch reinigen geschikt. Deze markering kan verwijderd worden met water, stoomdoek of spons. Nota: strijk niet over de markering vooraleer deze te verwijderen. Kleur: blauw.</p> <p><b>B. n°362 Automatisch verdwijnende markeerstift (P6)</b>          De markering verdwijnt automatisch binnen 48 à 72 uur. Kan ook met water verwijderd worden (niet chemisch reinigen). Kleur: violet.</p> <p><b>C. n°358-359-360 Quiltpotlood met gom (P6)</b>          Is een olievrij potlood. De markering kan gewist worden met het gommetje of met koud water en zeep. Niet harder drukken dan nodig. Steeds eerst op een stukje stof testen. Kleur: geel – wit – grijs</p> <p><b>D. n°357 Speksteenpotlood (Soapstone pencil) (P6)</b>          Dit is een markeerstift van hoge druk kalk (krijt) en is superieur aan gewoon krijt. Gebruik een potloodslijper om een punt te maken. Vergemakkelijkt naaien, zomen, uitsnijden.</p> <p><b>E. n°354-355-356 Uitwasbaar markeerpotlood (P6)</b>          voor stoffen. Ontworpen om markeringen makkelijk uit de meeste stoffen te wassen. Ideaal voor doordruk van stencils of templates. Markering steeds voor het strijken verwijderen.</p> <p><b>F. n°363 Uitwasbare markeerstift (P6)</b> voor stoffen. Lange en vooruitgeschoven punt voor gebruikers van Quilters mallen en templates. Verwijderen voor chemische reiniging.</p> <p><b>G. n°353 Vouwbeentje (Bamboo pointer) (P6)</b>          Om tippen, vouwen en punten te maken. Ook ideaal om de stof aan te drukken of op de juiste plaats te houden tijdens het (machine-) quilten. Makkelijk om de stof naar de machinaald te duwen.</p>
<p><b>Code 1375 n°361</b>          Uitwasbare markeerstift</p>	<p><b>Code 1375 n°362</b>          Automatisch verdwijnende markeerstift</p>	<p><b>Code 1375</b>          Quiltpotlood met gom          n°360 = geel          n°359 = grijs          n°358 = wit</p>	<p><b>H. n°352 Stoffengom (P6)</b> verwijdert lichte potlood-lijnen uit stof zonder vlekken te maken.</p> <p><b>I. n°351 vingertopbeschermer voor Quilters (P6)</b> past zich feilloos aan de dikte van de vinger aan.</p>

<p><b>I</b></p> 	<p><b>F</b></p> 	<p><b>E</b></p> 	<p><b>D</b></p> 
<p><b>Code 1375 n°351</b>          Vingertopbeschermer voor quilters</p>	<p><b>G</b></p> 	<p><b>H</b></p> 	
<p><b>Code 1375 n°352</b>          Stoffengom</p>	<p><b>Code 1375 n°353</b>          Vouwbeentje (Bamboo-pointer) (13,5cm)</p>	<p><b>Code 1375 n°363</b>          Uitwasbare markeerstift (stoffen)</p>	<p><b>Code 1375</b>          Uitwasbaar markeerpotlood met gom          n°354 = blauw          n°355 = rood          n°356 = wit</p> <p><b>Code 1375 n°357</b>          Speksteenpotlood (soapstone pencil)</p>



**Code 4342 n°1 Gütermann textiellijm HT2**  
(P10 blisters van 30g). Kleeft stoffen, applicaties, meubelstoffen, PVC, ... Ideaal bij hobby etc.



**Code 4070 Odif 505 Spray**  
n°3 NI (12 x 250ml)  
n°4 Fr (12 x 250ml)  
n°1 NI toonbankdisplay (15x250ml)  
n°2 Fr toonbankdisplay (15x250ml)

**Code 4070  
ODIF 505 Spray**

**Tijdelijke lijm**  
voor stof en papier, voor het "tijdelijk" verlijmen van stof, papier, karton, zodat het materiaal voor het naaien, knippen enz.. precies op zijn plaats blijft.

**Toepassingen**  
borduurwerk, creatieve activiteiten, quilt- en patchwork

**Gebruiksaanwijzing**  
spuiten op een afstand van 25 à 30cm. Slechts een fijn laagje lijm op brengen. Geen ongewenste geuren, geen vlekken, geen lijmnevel. Vervuult de naalden niet. Gebruiksaanwijzing (NI of Fr) op de ODIF spraybus



**Code 4050 Goldzack wasnetten**  
Beschermt fijne was in de wasmachine, voor bv. panty's, BH's, truien, ... (100% polyester) (P5)  
n°968481 (20x25cm) kaart van 2 st.  
n°968480 (28x38cm) kaart van 1 st.  
n°968475 (50x70cm) kaart van 1 st.



**Code 4050 n° 987253 Goldzack Quilt- en wollotion (P6).** Maakt quilts heerlijk zacht, voor het reinigen van zuivere scheerwol, angorawol, of zijde. Het gebreide weefsel blijft zacht en donzig. Alkali- en bleekmiddelenvrij. pH-neutraal (fles van 500ml)



**Code 4050 n°987060 Goldzack strijkijzer-ontkalker (P5)** (2x14ml) De handige kindveilige ampullen bevatten een mild, reukloos, organisch mengsel van zuur, dat kalk en soortgelijke afzettingen oplost. Biologisch afbreekbaar, milieuvriendelijk.



**Code 4050 n°987300 Goldzack Bio-anti-mot (P5)** Beschermt wol en textiel op een natuurlijke wijze tegen motten. Er wordt uitsluitend gebruik gemaakt van het frisse, rode kernhout van de Eastern Red Cedar. (5 kaarten 12 st.)



**Code 4020 Prym vingerhoeden op blisterkaarten (P5)**  
Met antislip zinkdruk, verchromd  
14mm → n°431860 15mm → n°431861 16mm → n°431862  
16,5mm → n°431859 17mm → n°431863 18mm → n°431864

**Code 4020 n°431833 Houten display 100 stuks.**  
Inhoud: per 10 stuks (14-18mm)  
per 20 stuks (15-16-16,5-17mm)

**Code 4020 Prym navullingen houten display (P10)**  
14mm → n°431846 15mm → n°431845 16mm → n°431844  
16,5mm → n°431843 17mm → n°431842 18mm → n°431841

Andere vingerhoeden: zie Prym catalogus katern 6



14mm



15mm



16mm



16,5mm



17mm



18mm



**Code 4050 n°968060**  
Goldzack Lijmspray  
Om tijdelijk stoffen  
en papier te fixeren (P6)  
(spraybussen van 250ml)



**Code 4050 n°987180**  
Goldzack kleefstift (P5)  
Zeer geschikt voor hobby- en  
applicatiewerk. Lijmt de stof  
zeer gemakkelijk op papier-  
sjablonen. De textiellijm is  
uitwasbaar



**Code 4050 n°968001**  
Goldzack textiellijm UHU  
(P5) (tube van 20g) Deze  
textiellijm hecht stoffen  
voorgoed vast. Vooraf de  
lijm op een stukje originele  
stof testen. Solventvrij



**Code 4050 n°968008**  
Goldzack Allround  
Textiellijm + (P5)  
(tube van 20g) Lijm  
voor stof, leder,  
rubber, hout, metaal,  
meerdere soorten  
plastic, enz..



**Code 4050 n°987157**  
Goldzack kleefpoeder  
Warmteklevend (P5). Voor  
het naadloos zomen en  
herstellen van stoffen,  
verbindt eenvoudig alle  
soorten textiel. (kaart 12g)

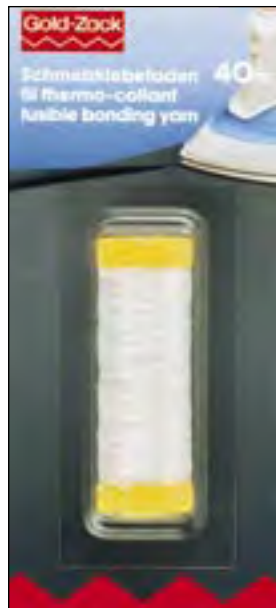

**Code 4050 n°987170** Goldzack  
smeltkleefdraad (P5) zomen met  
onzichtbare draad. Deze draad  
verbindt stoffen alleen door de  
warmte van het strijkijzer. De  
draad wordt gebruikt als onder- en  
bovendraad. Na het afwerken  
van de stof kan de zoom worden  
omgestreken. (k.40m )  
(80% polyamide/20% polyester)



**Code 4050 n°987057**  
Strijkijzerreiniger (P5)  
(kaart 20g) Voor het reinigen  
van de onderkant van het  
strijkijzer. Verwijdert vuil  
en kalk. Geschikt voor alle  
strijkijzers.



**Code 4050 n°968020**  
Goldzack Fray Check  
(rafelstop). Een  
kleurloze vloeistof  
voor het verstevigen en  
verbinden van weefsels,  
waardoor het uitrafelen  
van textiel wordt  
gestopt en voorkomen.  
(k.22ml) (P5)



**Code 4020 n°611998**  
Prym naaimachineolie  
(P5) Voor onderhoud  
van de naaimachine  
(plastic kannaetje met  
spuitje 20ml). [Zie ook  
Prym.cat. katern 3/15](#)



**Code 4020 n°611299**  
Prym textielradergom (P5) verwijdert  
lichte potloodmarkeringen uit de stof.



**Code 4050 n°987125** Goldzack Wondertape  
(P5) (9mx6mm) kleeft dubbelzijdig en zet  
ritsen, applicaties of zakken vast, die in-  
of opgehaald moeten worden. Voorkomt  
verschuiven van blokken voorafgaand aan  
het naaien en is gemakkelijk uitwasbaar.  
Transparant.



**Code 4020 n°611331** Prym Quilt- en  
kleermakersband (P5) zelfklevend.  
Het enkelzijdig klevend quiltband wordt  
bij het quilten voor markeren van rechte  
stukken of diagonalen gebruikt. Ook  
zeer geschikt voor het vastzetten van  
fronswerk. (kaart 9mx6mm)



**Code 4020 n°624147**  
**Breivingerhoed (P5)**  
kunststof met 4 draadgeleiders.



**Code 4020 n°624144**  
**Breivingerhoed (P5)**  
metaal met 2 draadgeleiders.

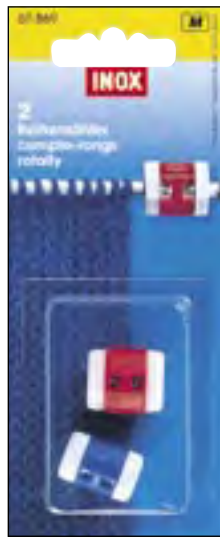

**Code 4020 n°611869**  
**Toerenteller (P5)**  
kunststof,  
(5 kaarten met 2 maten)



**Code 4020 n°611874**  
**Universele rijenteller (P5)**  
in kunststof.



**Code 4020 n°611867**  
**Breivisjes klein (P5)**  
kunststof, ass. kleuren.  
(5 kaarten van 10 stuks)



**Code 4020 n°611868**  
**Stekenmarkeerringen (P5)**  
in kunststof, ass. kleuren.  
(5 kaarten van 21 stuks)



**Code 4020 n°611870**  
**Puntenbeschermers (P5)**  
kunststof, voor naald-  
dikten 2,0-3,5mm en  
4,0-7,0mm. Ass. kleuren.  
(5 kaarten van 4 stuks)



**Code 4020 n°611855**  
**Puntenbeschermers (P5)**  
kunststof, voor naald-  
dikten 2,0-2,5mm.  
(5 kaarten van 2 stuks)



**Code 4020 n°611856**  
**Puntenbeschermers (P5)**  
kunststof, voor naald-  
dikten 3,0-3,5mm.  
(5 kaarten van 2 stuks)



**Code 4020 n°611863**  
**Breivisjes groot (P5)**  
kunststof, ass. kleuren.  
(5 kaarten van 6 stuks)



**Code 4020 n°624140 (P5)**  
**Haakringen kunststof,**  
vlak, 26mm.  
(5 zakjes van 96 st.)



**Code 4020 n°624141 (P5)**  
**Haakringen kunststof,**  
vlak, 36mm.  
(5 zakjes van 50 st.)

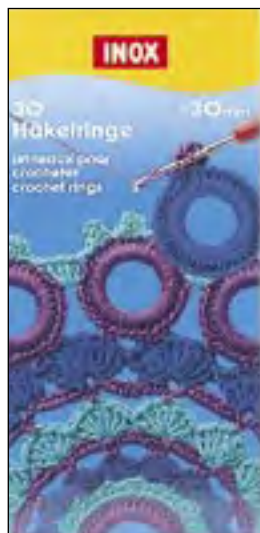

**Code 4020 n°624142 (P5)**  
**Haakringen kunststof,**  
rond, 30mm.  
(5 zakjes van 30 st.)



**Code 4020 n°624143 (P5)**  
**Haakringen kunststof,**  
rond, 39mm.  
(5 zakjes van 30 st.)



**Code 4020 n°312102 (P5)**  
**Creatiefknopen** transparant,  
voor het bekleden met wol of  
dik garen. 22mm.  
(5 kaarten van 10 stuks)



**Code 4020 n°081292 Stekenhouders (P1)**  
Metaal, zilverkleurig, 13cm, (1 k. van 10st.)  
(Zie ook Inox catalogo, katern 3)



**Code 4020 n°081285 Kantklos- en stekenhouders.** Metaal met spiraal veer en kunststof knop. 13cm. (1 k. van 10 stuks)



**Code 4020 n°611340 Armbandspeldenkussen** met klittenbandsluiting (P5)



**Code 4020 n°611330 Magnetisch speldenkussen** voor spelden binnen handbereik (P3)



Veracht n.v.



**Code 4020 n°081290 Stekenhouders (P5)**  
Metaal, 13cm  
(5 kaarten van 2 st.)



**Code 4020 n°191101 Kabelnaalden (P5)**  
Aluminium, 12cm, diktes 2,5 en 4mm



**Code 4020 n°191105 Hulpnaalden (P5)**  
Aluminium, 12cm, diktes 2,5 en 4mm



**Code 4020 n°225150 Breihulpset** met 2 hulpnaalden, 1 stekenhouders, 2 wolnaalden en 1 toeren-teller (5 sets van 6 st.)



**Code 4020 n°611733 Wolkam (P5)** Bruin, kunststof



**Code 4020 n°611734 Mohairborstel (P5)**  
Bruin, kunststof



**Code 4020 n°611740 (P10) Naalddiktemeter**  
kunststof, met ophanggaatje



**Code 4020 n°081259 Stekenhouders (P5)**  
Aluminium, 8cm  
(5 kaarten van 1 st.)

**Code 4020 n°611850 (P1) Etui voor breinaalden**  
Kunststof, 60 x 415mm



**Code 4020 n°611862 Kluwenhouder (P1)** Kunststof met transparant deksel.







**Code 2610 n°2**  
**Tapijtlint** ecru,  
 40mm, niet klevend,  
 (P.50m)  
**Code 2615 n°1**  
**Tapijtlint** 40mm,  
 klevend, (P.25m)



**Code 4020 Frivolitéspoeltjes Inox**  
 per 5 blisterkaarten  
 n°611744 : 6,5 cm, kunststof (P5)  
 n°611746 : 7,0cm kunststof (P5)

per 10 stuks los in een doosje  
 n°611743: 6,5 cm, kunststof (P10)  
 n°611747: 7,0cm kunststof (P10)

Frivolitéspoeltje met geïntegreerd  
 haakje en spoel (afb. onderaan)  
 n°611745 (P10)

**4020 n°611750** P5)  
**Filet-set** (P5)  
 Kunststof staafjes,  
 metalen naalden



**4020 n°431700** (P5)  
**Vingerbeschermmer**  
 Kunststof (2 per kaart)

**4020 n°611726** Wolsnijder  
 voor smyrna voor garenlengte  
 5,5cm (P1)

**3350 n°1** Smyrna haaknaalden  
 Vervaco (met gebogen houten  
 handgreep) (doos van 10 stuks)

**3360 n°1** Soedan haaknaalden  
 Vervaco voor fijn smyrna (doos 10st.)  
**4020 n°611865** Smyrna haaknaalden  
 Inox (houten handgreep) (P5 blisters)  
**4020 n°611866** Soedan haaknaalden  
 Inox voor fijn smyrna (P5 blisters)



**4020 n°431710** Vingerbeschermmer  
 in kunststof. Kaart met gemengde  
 kleuren (P. kaart van 25 stuks)



**4020 Netvorken** (haken van sjaals,  
 stola's, ...) zilverkleurig metaal  
 (P10 in plastic zakje)  
 n°611686 – 40mm / n°611689  
 – 70mm / n°611691 – 100mm



**4020 n°624145** (P1)  
 Inox breimolen  
 kunststof,  
 halfautomatisch



**4020 n°225101**  
**Breipopje** (P5)  
 (punnikpopje),  
 in hout,  
 beschilderd.

**4020 n°611881** Tapifix  
 vloer- en tafelhouder  
 voor fijn smyrna (P1)

**4020 n°611880** Tapifix  
 vloer- en tafelhouder  
 voor normaal  
 smyrna (P1)

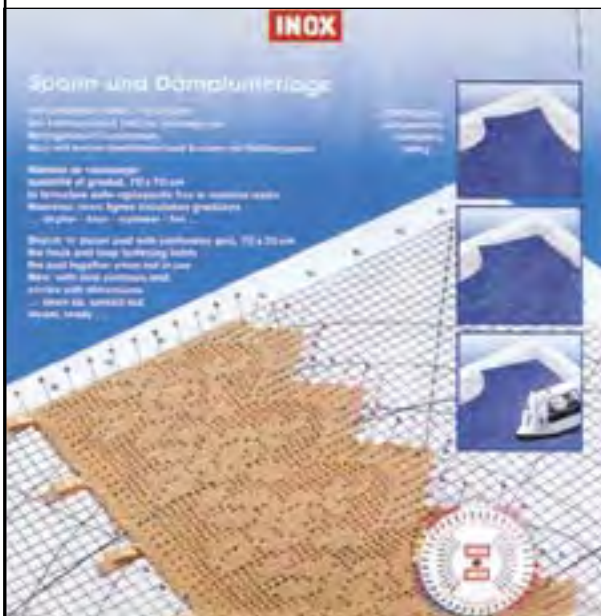

Met deze pomponset is het makkelijk om diertjes en poppetjes  
 met wol te maken. De 4 verschillende plastic ringen zijn in  
 elkaar schuifbaar. Door wol rond de pomponringen te draaien  
 kunnen kinderen zelf pompons maken.

**4020 n°611320** (P1) **Inox Spankit onderlegger**  
 Inhoud: 1 span- en strijkonderlegger, spankospelden en  
 gebruiksaanwijzing. Het spannen van het haakwerk is net zo  
 belangrijk als nauwkeurig haken. Het neemt wat meer tijd in  
 beslag, maar het is zeker de moeite waard. Uw haakwerk ziet er  
 dan helemaal perfect uit. Ideaal hulpmiddel hiervoor is de Inox  
 Spankit, voor grotere werken adviseren wij u de rasterquick-  
 vliesstof van Vlieseline (zie Vlieseline)



**4020 n°624153** (P5)  
**Pomponset** Inox  
 Voor pompons in 4  
 maten – ass. kleuren



31 x 21 x 15cm

**n°13**



27 x 7 x 3,5cm

**n°12**



Ø 25cm, H 21cm

**n°14**



42 x 6 x 6cm

**n°11**



Ø 9cm, H 3cm

**n°8**



9,5 x 8cm

**n°9**

De vormgeving van deze naaimanden is afhankelijk van de wisselende mode.



13 x 11cm

**n°10**

**Code 2550**  
**Naai- en breidozen (P1)**



42 x 21 x 22cm

**n°1**



33 x 16 x 19cm

**n°2**



26 x 26 x 23cm

**n°7**



33 x 16 x 13cm

**n°5**



50 x 25 x 50cm

**n°3**



46 x 23 x 21cm

**n°4**



**Verachtert n.v.**



34 x 16 x 15cm

**n°6**



# Produktoverzicht

**Gütermann** Staafjes **7mm**      **Gütermann** Staafjes gedraaid **7mm**      **Gütermann** Staafjes **10mm**



**Gütermann** Rocailles 9/0



**Gütermann** Pailletten cup **6mm**



**Gütermann** Pailletten **8mm**



**Gütermann** Pailletten **10mm**



**Gütermann** Fantasiepailletten



**Gütermann** Opnaaiparels **5mm**



**Gütermann** Opnaaiparels **7mm**



**Gütermann** Glasparels **3mm**



**Gütermann** Vormparels



**Gütermann** Glasparels **4mm**



**Gütermann** Glasparels **6mm**



**Gütermann** Glasparels **8mm**



**Gütermann** Matte parels **6mm**

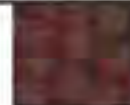

**Gütermann** Matte parels **8mm**



**Gütermann** Regenboogparels **6mm**



**Gütermann** Regenboogparels **8mm**



**Gütermann** Glacé-parels **8mm**



**Gütermann** Glacé-parels **10mm**



**Gütermann** Hawaï-parels **6mm**



**Gütermann** Hawaï-parels **6mm**



Verachtert n.v.

kleuroverzicht zie kleurkaart

# Kleurkaart

Gütermann creativ



Verachtert n.v.

**Code 4407**

Staaftjes  
7 mm  
5 x 22gr.

**Code 4409**

Staaftjes  
gedraaid  
7 mm  
5 x 24gr.

**Code 4408**

Rocailles

5 x 28gr.

**Code 4400**

Pailletten  
6 mm

5 x 9gr.

**Code 4401**

Pailletten  
8 mm

5 x 10,5gr.



**Code 4410**

Staaftjes  
10 mm  
5 x 22gr.



**Code 4403**

Fantasie  
Pailletten

5 x 4gr.

**Code 4424**

Opnaai-  
parels  
5 mm  
5 x 28st.

**Code 4425**

7 mm  
5 x 10st.



**Code 4402**

Pailletten  
10 mm

5 x 9gr.



Gütermann creativ



Verachtert n.v.

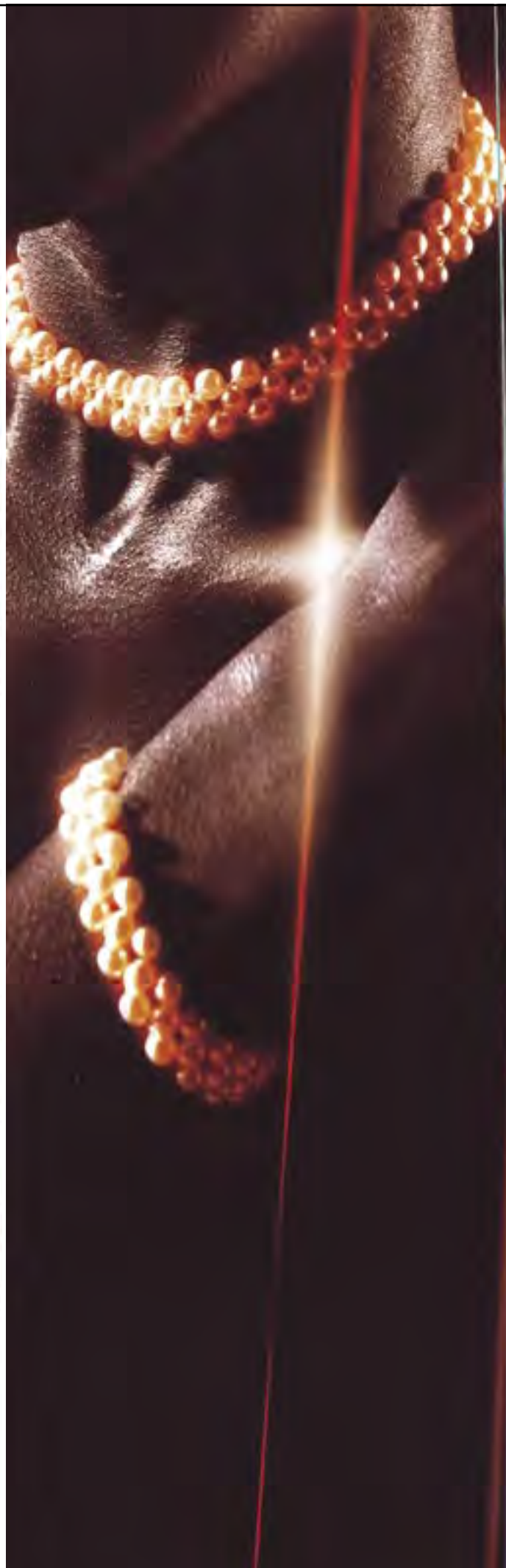

**Code 4427**

Glasparels  
3mm

5 x 300st.

**Code 4426**

Glasparels  
div. vormen

p. 5



**Code 4431**  
Regenboog-  
parels  
8 mm  
5 x 14st.



**Code 4430**  
Regenboog-  
parels  
6 mm  
5 x 40st.



**Code 4430**  
Regenboog-  
parels  
6 mm  
5 x 40st.



**Code 4420**  
Glacé parels  
8 mm  
5 x 42st.



**Code 4421**  
Glacé parels  
10 mm  
5 x 20st.



**Code 4428**  
Hawaïparels  
6 mm  
5 x 45st.



**Code 4429**  
Hawaïparels  
8 mm  
5 x 20st.



Gütermann creativ



Verachtert n.v.

**Code 4404**  
 Glasparels  
 4 mm  
 5 x 345st.



Col. 1000

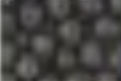

Col. 1030



Col. 1195



Col. 1850



Col. 2885



**Code 4422**  
 Matte parels  
 6 mm  
 5 x 96st.

**Gütermann creativ**



**Code 4423**  
 Matte parels  
 8 mm  
 5 x 42st.

Col. 1000



Col. 1030



Col. 1195



Col. 1850



Col. 2046



Col. 2885



Col. 3350



Col. 3893



Col. 5185



**Code 4405**  
 Glasparels  
 6 mm  
 5 x 100st.

Col. 1005



Col. 1016



Col. 8580



Col. 8940



Col. 1985

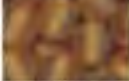

Col. 2046



Col. 2350



Col. 5505



Col. 5560



Col. 4295

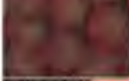

Col. 3570



Col. 5185



Col. 9900



Col. 2525



Col. 8375

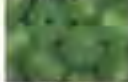

Col. 8260

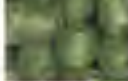

Col. 8320



Col. 7080



Col. 6970

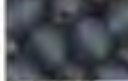

Col. 5960



Col. 9626



Col. 6660



Col. 6315



Col. 4985



**Code 4406**  
 Glasparels  
 8 mm  
 5 x 46st.

Col. 1005



Col. 1016



Col. 8580



Col. 8940



Col. 1985



Col. 2046

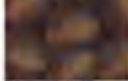

Col. 2350



Col. 5505



Col. 5560



Col. 4295



Col. 3570

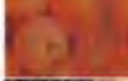

Col. 5185



Col. 9900



Col. 2525

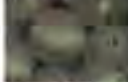

Col. 8375



Col. 8260



Col. 8320



Col. 7080



Col. 6970



Col. 5960



Col. 9626



Col. 6660



Col. 6315

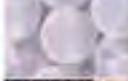

Col. 4985



(P)

(P)

30°C (P)

30°C (P)

(P)



# Gütermann Creativ

## Sieraden - Accessoires en Colliers



**Code 4440 n°785130** (P5)  
Oogspelden, verguld  
50mm - 12 stuks

**Code 4440 n°785148** (P5)  
Oogspelden, verzilverd  
50mm - 12 stuks



**Code 4440 n°785300** (P5)  
**Leren sluiting, 3mm**  
2x2 stuks

**Code 4440 n°785318** (P5)  
**Leren sluiting, 5mm**  
2x2 stuks



**Hanger met Swarovski kristal** (P3)

**Code 4440 n°785687**  
Verguld - rond

**Code 4440 n°785695**  
Verzilverd - rond



**Code 4440 n°785229** (P5)  
**Brochespelden, 19mm**  
2x5 stuks

**Code 4440 n°785237** (P5)  
**Brochespelden, 25mm**  
2x5 stuks



**Code 4440 n°785660**  
Verguld - vierkant

**Code 4440 n°785679**  
Verzilverd - vierkant



**Code 4440 n°785180** (P5)  
**Haaksluiting, verguld**  
4 stuks

**Code 4440 n°785199** (P5)  
**Haaksluiting, verzilverd**  
4 stuks



**Code 4440 n°785709**  
Verguld - driehoek

**Code 4440 n°785717**  
Verzilverd - driehoek



**Code 4440 n°785202** (P5)  
**Kettinghanger, verguld**  
1 stuk

**Code 4440 n°785210** (P5)  
**Kettinghanger, verzilverd**  
1 stuk



**Code 4440 n°785270** (P5)  
**Oorhaken, 9mm, 2x6 st.**

**Code 4440 n°785105** (P5)  
**Kalotjes, 3mm, 2x4 stuks**



**Code 4440 n°785296** (P5)  
**Kogelstekers**  
2x2st.

**Code 4440 n°785385** (P5)  
**Broche, verguld, 28mm**  
1 stuk



**Code 4440 n°785121** (P5)  
**Knijpparels, verguld,**  
30 stuks

**Code 4440 n°785113** (P5)  
**Knijpparels, verzilverd** 30  
stuks



**Code 4440 n°785342** (P5)  
**Colliersluiting, verguld**  
2 stuks

**Code 4440 n°785245** (P5)  
**Schroefsluiting,**  
2x3 stuks

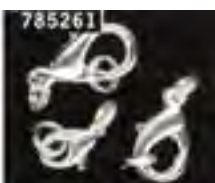
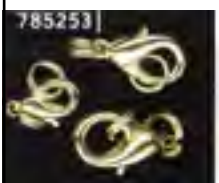

**Code 4440 n°785253** (P5)  
**Karabijnsluiting, verguld** 3  
stuks

**Code 4440 n°785261** (P5)  
**Karabijnsluiting, verzilverd**  
3 stuks



**Code 4440 n°785334** (P5)  
**Ringslotjes,**  
2x3 stuks

# Gütermann Creativ

## Sieraden - Accessoires en Colliers



**Gedraaid collier, 45cm**  
**Code 4440 n°785571** (P5)  
 Verzilverd, 5-voudig  
 karabijnsluiting 1 kant open  
**Code 4440 n°785563** (P5)  
 Verzilverd, 3-voudig  
 karabijnsluiting 1 kant open



**Collier nylon coating**  
**Steeksluiting, 45cm**  
**Code 4440 n°785466** (P5)  
 Verguld, 5-voudig  
**Code 4440 n°785474** (P5)  
 Verzilverd, 5-voudig  
**Code 4440 n°785440** (P5)  
 Verguld, 3-voudig  
**Code 4440 n°785458** (P5)  
 Verzilverd, 3-voudig  
**Code 4440 n°785520** (P5)  
 Verguld, enkelvoudig  
**Code 4440 n°785539** (P5)  
 Verzilverd, enkelvoudig



**Collier nylon coating**  
**Karabijnsluiting, 45cm**  
**Code 4440 n°785504** (P5)  
 Verguld, 5-voudig  
**Code 4440 n°785512** (P5)  
 Verzilverd, 5-voudig  
**Code 4440 n°785482** (P5)  
 Verguld, 3-voudig  
**Code 4440 n°785490** (P5)  
 Verzilverd, 3-voudig  
**Code 4440 n°785547** (P5)  
 Verguld, enkelvoudig  
**Code 4440 n°785555** (P5)  
 Verzilverd, enkelvoudig



**Gevlochten armband 17cm**  
**Code 4440 n°785580** (P3)  
 Verguld  
**Code 4440 n°785601** (P3)  
 Verguld + verzilverd  
**Code 4440 n°785598** (P3)  
 Verzilverd  
**Code 4440 n°785610** (P3)  
 Zwart



**Gevlochten collier 36cm**  
**Code 4440 n°785628** (P3)  
 Verguld  
**Code 4440 n°785644** (P3)  
 Verguld + verzilverd  
**Code 4440 n°785636** (P3)  
 Verzilverd  
**Code 4440 n°785652** (P3)  
 Zwart



**Code 4440 n°785156** (P5)  
**Kettingdraad, verzilverd**  
 0,4mm, 20m



**Code 4440 n°785164** (P5)  
**Kettingdraad, verzilverd**  
 0,6mm, 10m



**Code 4440 n°785172** (P5)  
**Kettingdraad, verzilverd**  
 0,8mm, 6m



**Code 4440 n°785091** (P3)  
**Platbektang**



**Code 4440 n°785075** (P3)  
**Rondtoptang**

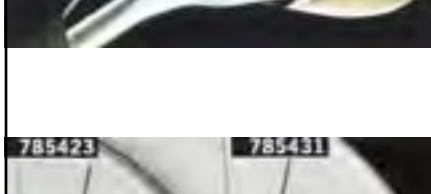

**Code 4440 n°785083** (P3)  
**Zij-kniptang**

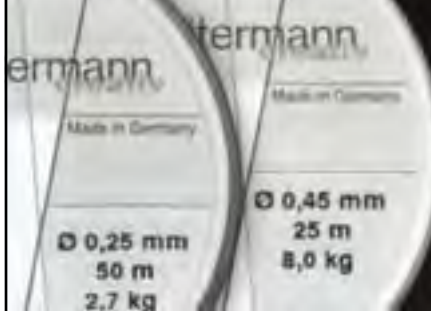

**Code 4440 n°785423** (P5)  
**Transparant garen,**  
 0,25mm, 50m

**Code 4440 n°785431** (P5)  
**Transparant garen,**  
 0,45mm, 25m



**Code 4440 n°785393** (P5)  
**Aanrijgzijde n°1,**  
 R0622N, 2m

**Code 4440 n°785407** (P5)  
**Aanrijgzijde n°3,**  
 R1222N, 2m

**Code 4440 n°785415** (P5)  
**Aanrijgzijde n°5,**  
 R1822N, 2m



**Gütermann Creativ – hangbord met accessoires**  
**Code 4415 n°1 (P3)**



Gütermann Creativ compleet accessoires collectie:  
 in de breedte passend op 3 toonbankkasten of een RX46.

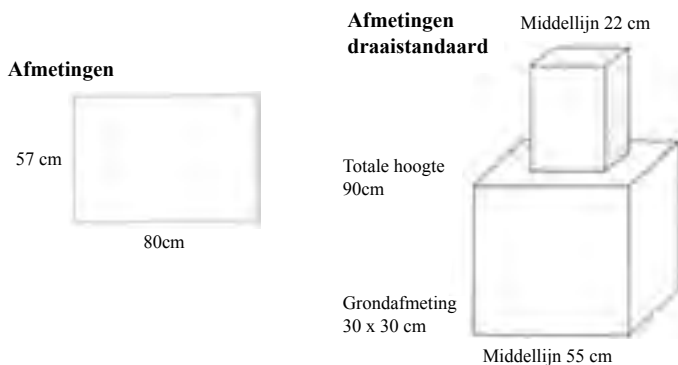

Code 4440 – artikel		kleuren
785130	oogspelden, 50mm, 12 st	verguld
785148	oogspelden, 50mm, 12 st	verzilverd
785687	hanger met Swarovski kristal	rond verguld
785695	hanger met Swarovski kristal	rond verzilverd
785660	hanger met Swarovski kristal	vierkant verguld
785679	hanger met Swarovski kristal	vierkant verzilverd
785709	hanger met Swarovski kristal	driehoek verguld
785717	hanger met Swarovski kristal	driehoek verzilverd
785270	oorhaken, 9mm, 2x6st.	verguld-verzilverd
785105	kalotjes, 3mm, 2x4st.	verguld-verzilverd
785121	knijpparels, 30st.	verguld
785113	knijpparels, 30st.	verzilverd
785261	karabijnsluiting, 3st.	verzilverd
785253	karabijnsluiting, 3st.	verguld
785300	leren sluiting, 3mm, 2x2st.	verguld-verzilverd
785318	leren sluiting, 5mm, 2x2st.	verguld-verzilverd
785229	brochespelden, 19mm, 2x5st.	verguld-verzilverd
785237	brochespelden, 25mm, 2x5st.	verguld-verzilverd
785202	kettinghanger, 1st.	verguld
785210	kettinghanger, 1st.	verzilverd
785245	schroefsluiting, 2x3st.	verguld-verzilverd
785342	colliersluiting, 2st.	verzilverd
785334	ringslotjes, 2x3st.	verguld-verzilverd
785393	aanrijgzijde, n°1	2m
785407	aanrijgzijde, n°3	2m
785415	aanrijgzijde, n°5	2m
785156	kettingdraad, 0,4mm	20m verzilverd
785164	kettingdraad, 0,6mm	10m verzilverd
785172	kettingdraad, 0,8mm	6m verzilverd
785180	haaksluiting, 4st.	verguld
785199	haaksluiting, 4st.	verzilverd
785296	kogelstekers, 2x2st.	verguld-verzilverd
785385	broche, 28mm, 1st.	verguld
785423	transparant garen, 0,25mm	50m
785431	transparant garen, 0,45mm	25m
785083	zij-kniptang, 1st.	
785091	platbektang, 1st.	
785075	rondtoptang, 1st.	

**Gütermann Creativ – collier draaidisplay**  
**Code 4415 n°2 (P3)**



Deze Gütermann draaistandaard bevat **alle colliers** uit het Gütermann Creativ assortiment. Het kan ook aan een gaatjeswand gehangen worden. Bij deze draaistandaard hoort ook het Gütermann accessoires assortiment. Deze accessoires vindt u in het artikel-prospect **Parels en Accessoires**

Code 4440 – artikel		kleuren
785580	gevlochten armband 17cm	verguld
785598	gevlochten armband 17cm	verzilverd
785601	gevlochten armband 17cm	verguld-verzilverd
785610	gevlochten armband 17cm	zwart
785628	gevlochten collier 36cm	verguld
785636	gevlochten collier 36cm	verzilverd
785644	gevlochten collier 36cm	verguld-verzilverd
785652	gevlochten collier 36cm	zwart
785520	collier nyloncoating, 45cm, 1,2mm steeksl. enkelvoud.	verguld
785539	collier nyloncoating, 45cm, 1,2mm steeksl. enkelvoud.	verzilverd
785440	collier nyloncoating, 45cm, 0,5mm steeksl. 3-voudig	verguld
785458	collier nyloncoating, 45cm, 0,5mm steeksl. 3-voudig	verzilverd
785466	collier nyloncoating, 45cm, 0,4mm steeksl. 5-voudig	verguld
785474	collier nyloncoating, 45cm, 0,4mm steeksl. 5-voudig	verzilverd
785547	collier nyloncoating, 45cm, 1,2mm karab. enkelvoud.	verguld
785555	collier nyloncoating, 45cm, 1,2mm karab. enkelvoud.	verzilverd
785482	collier nyloncoating, 45cm, 0,4mm karabijn 3-voudig	verguld
785490	collier nyloncoating, 45cm, 0,4mm karabijn 3-voudig	verzilverd
785504	collier nyloncoating, 45cm, 0,4mm karabijn 5-voudig	verguld
785512	collier nyloncoating, 45cm, 0,4mm karabijn 5-voudig	verzilverd
785563	gedraaid collier, 45cm, 0,47mm karabijnsl. 3-voudig	verzilverd
785571	gedraaid collier, 45cm, 0,47mm karabijnsl. 5-voudig	verzilverd



**Gütermann Creativ – compleet assortiment  
in twee combi verkoopkasten  
RX46 – Code 4415 n°461 (P3)**



**Gütermann Creativ compleet assortiment**

Code	RX 46 – artikels	kleuren	vakjes
4408	rocaïlles	60	60
4407	staafjes 7mm	10	15
4409	staafjes 7mm gedraaid	8	12
4410	staafjes 10mm	2	2
4422	matte parels 6mm	22	22
4423	matte parels 8mm	22	22
4420	glacé-parels 8mm	22	22
4421	glacé-parels 10mm	22	22
4404	glasparels 4mm	7	7
4405	glasparels 6mm	30	30
4406	glasparels 8mm	7	7
4427	glasparels 3mm	2	2
4426	vormparels	16	18
4428	Hawaiï-parels 6mm	9	9
4429	Hawaiï-parels 8mm	9	9
4430	Regenboogparels 6mm	17	20
4431	Regenboogparels 8mm	17	20
4424	opnaaiparels 5mm	6	7
4425	opnaaiparels 7mm	6	7
4400	pailletten cup 6mm	12	15
4401	pailletten 8mm	30	30
4402	pailletten 10mm	3	3
4403	fantasiepailletten	11	11

**Gütermann Creativ – standaard assortiment  
in één combi verkoopkast  
RX23 – Code 4415 n°233 (P3)**

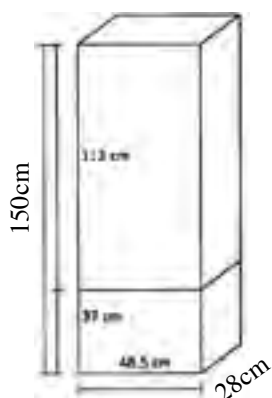
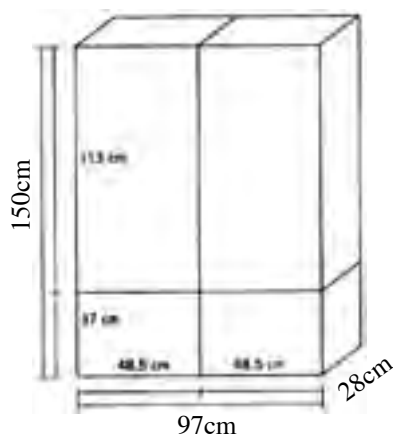

**Gütermann Creativ standaard assortiment**

Code	RX 23 – artikels	kleuren	vakjes
4408	rocaïlles	36	36
4407	staafjes 7mm	7	7
4409	staafjes 7mm gedraaid	7	7
4400	pailletten cup 6mm	7	7
4401	pailletten 8mm	7	7
4403	fantasiepailletten	7	7
4405	glasparels 6mm	7	7
4429	Hawaiï-parels 8mm	8	8
4430	Regenboogparels 6mm	12	12
4431	Regenboogparels 8mm	12	12
4427	glasparels 3mm	2	2
4426	vormparels	14	14
4422	matte parels 6mm	10	10
4423	matte parels 8mm	10	10
4420	glacé-parels 8mm	7	7
4421	glacé-parels 10mm	7	7
4424	opnaaiparels 5mm	4	4
4425	opnaaiparels 7mm	3	3



Uitbreiding collectie **Gütermann Creativ**  
te plaatsen op de succesvolle displays  
**RX23** en **RX46**



**Code 4415 n°2023** (P3 kokers) (6x20 vakjes)  
Inhoud: piramideparels 6mm  
geslepen parels 4 & 6mm + mat 4mm  
druppelparels 3 & 5mm.  
H63xB48,5xD27,5  
Uitbreiding op **RX23** (zie pagina 247)



**Code 4415 n°1023** (P3 kokers) (6x10 vakjes)  
Inhoud: piramideparels 6mm  
geslepen parels 4 & 6mm + mat 4mm  
druppelparels 3 & 5mm.  
H34xB48,5xD27,5  
Kleine uitbreiding op **RX23** (zie pagina 247)



**Code 4415 n°2046** (P3 k.) (2x6x10 vakjes)  
Inhoud: piramideparels 6mm  
geslepen parels 4 & 6mm + mat 4mm  
druppelparels 3 & 5mm.  
2 x (H34xB48,5xD27,5)  
Uitbreiding op **RX46** (zie pagina 247)

## Gütermann creativ



### Gütermann Creativ

◀ **Kleurkaart**

**Code 4450**  
**Piramideparels 6mm**  
(P5 kokers/  
ca. 60st.)

**Code 4451**  
**Geslepen (facet) parels 6mm**  
(P5 kokers/  
ca. 40st.)

**Code 4452**  
**Geslepen (facet) parels 4mm**  
(P5 kokers/  
ca. 140st.)



### Gütermann Creativ

◀ **Kleurkaart**

**Code 4453**  
**Geslepen mat (facet) parels 4mm**  
(P5 kokers/  
ca. 140st.)

**Code 4454**  
**Druppelparels 5mm**  
(P5 kokers/  
ca. 32st.)

**Code 4455**  
**Druppelparels 3mm**  
(P5 kokers/  
ca. 90st.)

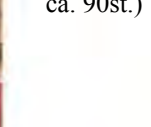
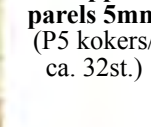
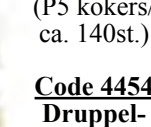
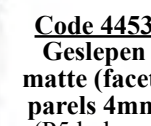
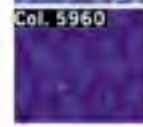
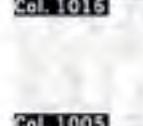
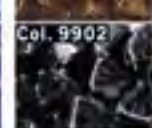
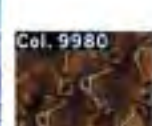
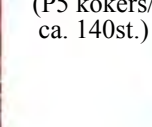
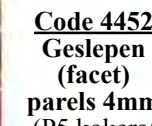
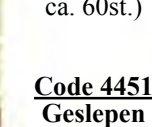
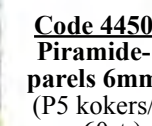

DOX																				
		3875	5970	5972	3649					3875	5970	5972	3649							
<b>DOX biasband</b> Biasband (100% katoen)  <b>Standaard            kleurkaart</b> kleuren leverbaar uit voorraad  Originele kleurkaart katoen <b>Code 8990 n°5970</b> Kleurkaart satijn <b>Code 8990 n°5974</b> Grote opmaak <b>Code 8990 n°5301</b>  Codes van de andere biais: <u>zie pagina 280</u>   <b>Code 5970 (P5x5m)</b> Biasband katoen 12mm (kaart van 5m) (voor display)   <b>Code 5972 (P5x5m)</b> Biasband katoen 20mm (kaart van 5m) (voor display)	000					zwart	201						295						d. petroleum	
	001					donkergrijs	203						298							turquoise
	002					muisgrijs	210						368							lindegroen
	004					middengrijs	211						377							aqua
	006					lichtgrijs	215						403							grasgroen
	009					wit	223						405							zeegroen
	027					petroleum	237						406							middengroen
	088					ecru	238						410							donkergroen
	089					gebroken wit	248						428							pastelgroen
	869					lichtbeige	258						433							biljartgroen
	876					zand	165						455							d. zeegroen
	881					donkerbruin	183						277							d. turquoise
	884					oudrose	749						522							kaki
	886					café au lait	751						525							felgroen
	888					beige	750 (752)						722							rood
	932					mocca	786						725							lichtrood
	645					geel	791						742							kardinaalrood
	638					lichtgeel	793						743							kerstrood



**Toonbankdisplay**  
**Dox biasband**  
**Code 5950 n°654**  
 (vulling per 6 k.)  
**Code 5950 n°3654**  
 (vulling per 3 k.)  
 HxBxD  
 56,8 x 60,4 x 15cm





Verachtert n.v.

*Borduurkunstzijde voor de naaimachine – MADEIRA®*

Avalon folie: zie pagina 252



**MADEIRA** 

Madeira Rayon n°40 (P5 bob.)  
 Art. 9840 (200m) **Code 4500** (180 kleuren)  
 Art. 9841 (1000m) **Code 4501** (120 kleuren)

**Borduurkunstzijde  
 voor de naaimachine**



**Rayon**

Is een hoogwaardig borduurkunstzijde speciaal ontwikkeld voor de huishoudelijke borduur- en naaimachines.

**Rayon** doelt door het inzetten van hoogwaardige grondstoffen en de modernste kleurtechnieken ook op de eisen van de speciale computerdesigns van de nieuwe generatie machines. Op alle weefsels, zelfs op jeans en leder, kan ermee geborduurd worden.

Kleurecht

Alle kleuren zijn in Rayon n°40, 200m verkrijgbaar.

• kleuren ook in Rayon n°40, 1000m

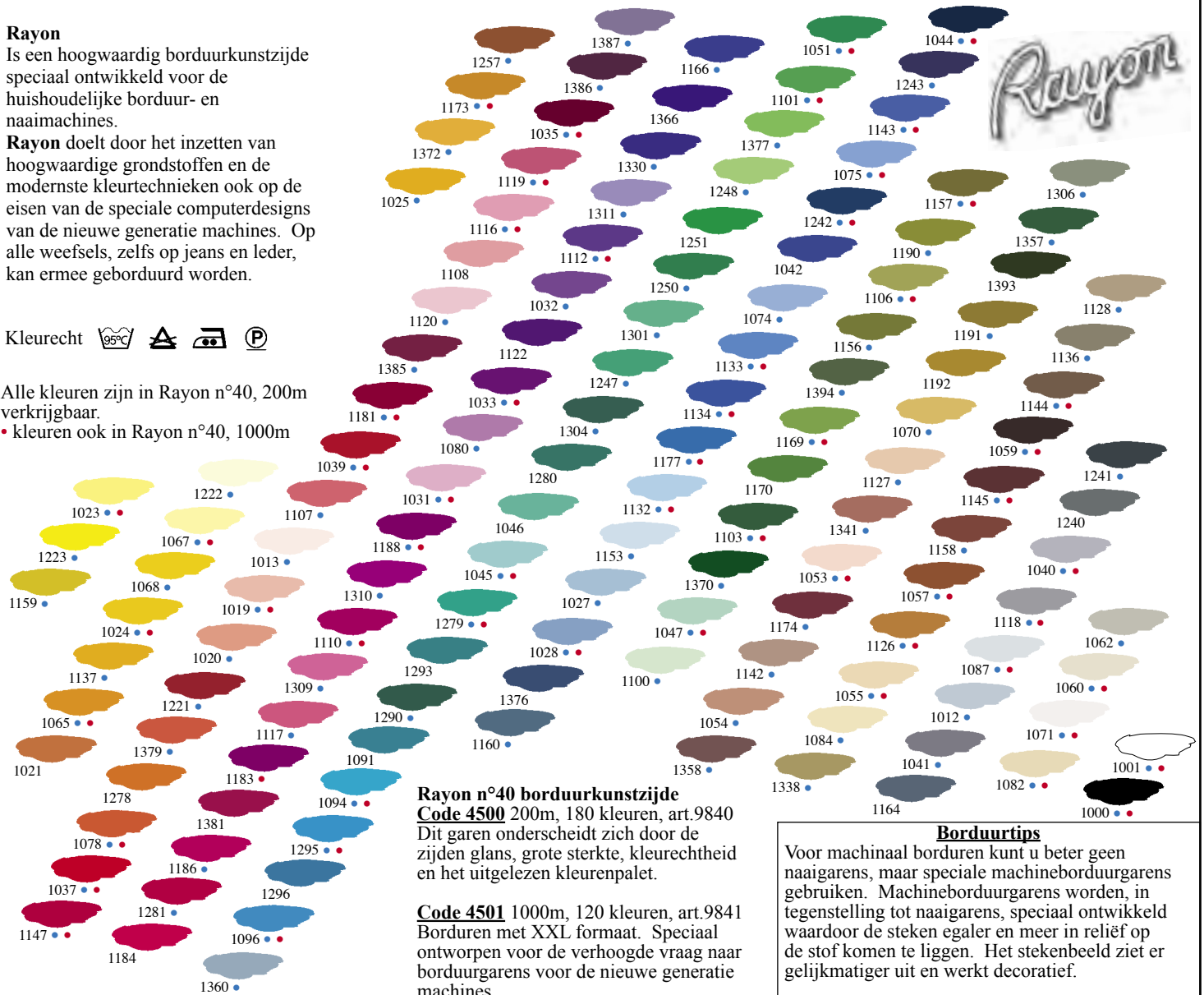

**Rayon n°40 borduurkunstzijde**  
**Code 4500** 200m, 180 kleuren, art.9840  
 Dit garen onderscheidt zich door de zijden glans, grote sterkte, kleurechtheid en het uitgelezen kleurenpalet.

**Code 4501** 1000m, 120 kleuren, art.9841  
 Borduren met XXL formaat. Speciaal ontworpen voor de verhoogde vraag naar borduurgarens voor de nieuwe generatie machines

**Borduurtips**

Voor machinaal borduren kunt u beter geen naaigarens, maar speciale machineborduurgarens gebruiken. Machineborduurgarens worden, in tegenstelling tot naaigarens, speciaal ontwikkeld waardoor de steken egalier en meer in reliëf op de stof komen te liggen. Het stekenbeeld ziet er gelijkmatiger uit en werkt decoratief.

**Belangrijke tip:** gebruik steeds een machineborduurnaald. Let op de vrije loop van het garenklosje; ook moet de draad in de richting van de wijzers van de klok worden afgewikkeld. Als de draad andersom afloopt, kan deze snel afbreken. Is de draad gebroken, maak dan de draadloop – vooral de spanningsschijf – schoon door er een dikke draad tot in de naald in te rijgen en door te halen.

**Bovenspanning:** de draadspanning bij de borduurautomaat is ingesteld op alle borduurgarens. Voor machinaal borduren de bovenspanning instellen op het symbool voor knoopsgaten. De bovenspanning moet in elk geval zover verlaagd worden (2-3), dat de bovendraad op de achterkant te zien is.

**Onderspanning:** de onderspanning liever niet veranderen. De onderdraad mag niet dikker zijn dan het borduurgaren. Niet geschikt zijn gladde viscosegarens. Bij de naaimachine moet de onderdraad aflopen in de richting van de wijzers van de klok. Bij borduurautomaten omgekeerd. Bijzonder geschikt is de speciaal ontwikkelde onderdraad **Bobbinfil**.

**Borduren op dunne stof:** dunne stoffen moeten voor het borduren verstevigd worden met een vlies. Hiervoor is **Avalon** uitstekend geschikt, omdat deze folie na het borduren zonder problemen kan worden weggewassen.

**Machineborduurnaalden.** Madeira heeft speciale machineborduurnaalden ontwikkeld, waardoor het borduurgaren niet slijt of breekt.

**Code 4511 n°9450**  
**Borduurnaalden**

**Code 4511 n°9451**  
**Metallic naalden**  
 (P10 k. x 5 naalden)



**Borduurnaald dikte 75, art. 9450.**  
 De universele naald is geschikt voor probleemloos borduren met alle soorten borduurgarens van Madeira in alle diktes. (5 naalden per verpakking)

**Metallicnaald dikte 80, art. 9451.**  
 Een speciaal voor gemetalliseerde effectgarens ontwikkelde machinaal. Het grote oog, de dunne punt en de lange sleuf zorgen ervoor dat de draad vlot doorglijdt en verhinderen ook op dunne stoffen storende insteekgaatjes. (5 naalden per verpakking)





**Code 4500**  
**Mélange Rayon n°40**  
10 kleuren, 200m, art. 9840  
Borduursels die er normaal effen uitzien, zien er nu door dit getwijnde garen in twee kleurtinten leuker en interessanter uit. Motieven van dieren, planten, enz, waarbij met Mélange wordt geborduurd, komen natuurlijker en levendiger over.



**Code 4500**  
**Ombré Rayon n°40**  
10 kleuren, 200m, art. 9840. Daar de kleur van het garen geleidelijk van licht in donker overgaat, ontstaat er een geschaduwde stekenbeeld. Het garen is ook geschikt voor decoraties die niet te bont mogen overkomen.

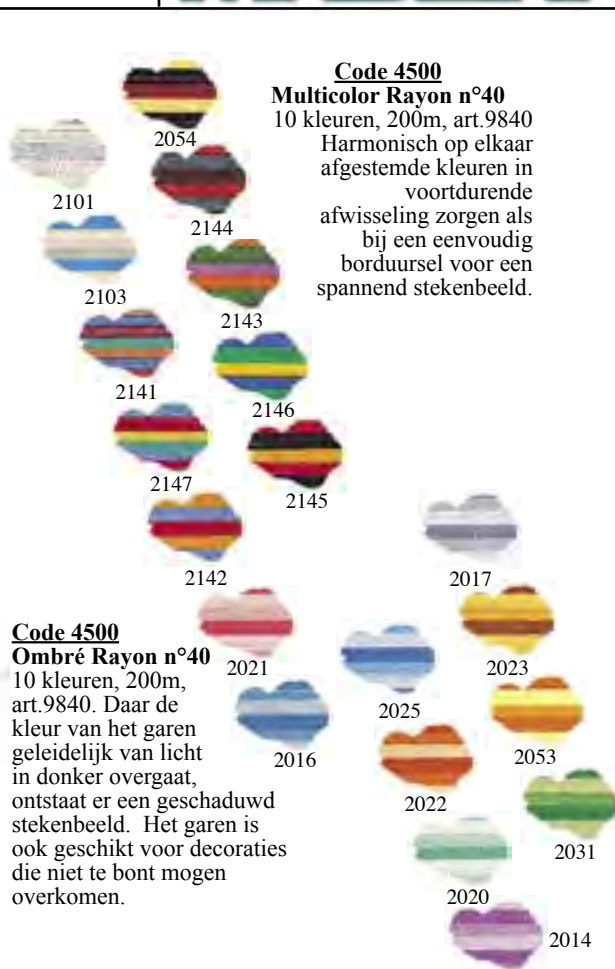

**Code 4500**  
**Multicolor Rayon n°40**  
10 kleuren, 200m, art. 9840  
Harmonisch op elkaar afgestemde kleuren in voortdurende afwisseling zorgen als bij een eenvoudig borduursel voor een spannend stekenbeeld.

**Code 4500**  
**Potpourri Rayon n°40**  
10 kleuren, 200m, art. 9840  
Potpourri is de actuele nieuwste ontwikkeling voor hen die graag experimenteren. Bij het werken in kleur ontstaat met name bij grote vlakken in stiksteek een spikkeleffect in meerdere kleuren, waardoor het stekenbeeld speelser overkomt.



**Code 4510 n°8032**  
**Madeira Assortiment Box**  
(Rayon – Metallic – Bobbinfil)  
32 bob. X 200m



**Avalon Madeira : code 4512** (art. 9400) (P20 st.)  
In water oplosbare folie (5m x 25cm)  
n°94201 (NL) – n°94202 (Fr.)

**AVALON** is een transparante, in water oplosbare, folie, dat het gebruikelijke borduurvlies vervangt. Dunne stoffen, kant, breisels, e.d. legt u vooral simpelweg tussen 2 lagen Avalon-folie. Rekbare stoffen en fijne materialen vervormen nooit meer bij het borduren of naaien. Bij geluste stoffen voorkomt Avalon dat er lussen op het borduursel worden getrokken, of dat het stekenbeeld tussen de lussen verdwijnt. Nadere uitleg en tips vindt u in de verpakking.

**Madeira Rayon n°40** (P5 bob.)  
 Art. 9842 (200m) **Code 4502** (42 kleuren)  
 Art. 9846 (1000m) **Code 4503** (8 kleuren)

**Borduurstijde  
 voor de naaimachine**



**Metallic n°40 gemetalliseerd effectgaren.**

42 kleuren, 200m, art.9842 8 kleuren, 1000m, art.9846  
 Hier biedt Madeira een buitengewoon groot kleurenpalet, niet alleen in de klassieke goud- en zilvertinten, maar ook in de modieuze en glinsterende edelsteen- en kristalschakeringen. De hoofdkleuren worden ook in de industrieopmaak van 1000m aangeboden.



Dankzij een speciaal ontwikkelde twijning ontstond er een sterk en tegelijkertijd zacht garen. Deze, voor gemetalliseerde effectgarens, ongewone combinatie, garandeert bij alle borduurmachines het zonder wrijving aflopen van de draad.



• kleuren ook in Metallic n°40 1000 m verkrijgbaar



holografisch

kleurecht

**Code 4502**  
**Astro Metallic n°40**  
 5 kleuren, 200m, art.9842.  
 Snel wisselende kleuren laten op de simpelste wijze een effectvol stekenbeeld ontstaan. Samen met Metallic- of Rayongaren in uniek kleuren ontstaan heel aparte kleurenschakeringen.



**Code 4505 – Madeira Bobbinfil n°70** (art. 9765) onderdraad  
**n°501** (wit – 500m) **n°502** (zwart – 500m) (P5 bob.)  
**n°1501** (wit – 1500m) **n°1502** (zwart – 1500m) (P5 bob.)

Deze onderdraad Bobbinfil is dun en sterk, gemaakt uit polyester, afgestemd op alle garens van Madeira. Met Bobbinfil kunnen alle Madeira garens met een eenmalig ingestelde spanning op de naaimachine verwerkt worden. Doordat Bobbinfil een dunne draad is, is deze kwaliteit aangenaam voordelig en garandeert het een perfect stekenbeeld. Kleurecht – wassen 95° - strijken • – geen chloorbleek.

**Code 4506 – Madeira Bobbins n°150** (art. 9766) voorgespoelde onderdraad  
**n°501** (wit – 500m) **n°502** (zwart – 500m) (P5 bob.)  
 De voorgespoelde onderdraad van Madeira heeft geen spoel en daardoor geen afval. In geperste vorm wordt deze voordelige onderdraad voor het machineborduren, zonder te worden voorgespoeld, zo in de spoelhuls gelegd en kan er begonnen worden.



**Code 4504 Spectra**

Met Spectra, een dungsneeden, speciaal holografisch folie, komt elke stekenbeeld over alsof het is bezet met stralende juwelen. In het licht glinstert en fonkelt Spectra

kleurecht

**Code 4504 Spectra**  
**holografisch reflecterend garen.**  
 6 kleuren, 100m, art.9843. In combinatie met andere garens geeft Spectra een onvergetelijk effect.



Verachtert n.v.



**Madeira Spectra 100m**  
**Code 4504** (P5 bob.)  
 Art. 9843 (6 kleuren)

↑ **Display Bobbinfil**  
**Code 4520 n°9764**

2 kleuren  
 (15x500m-10x1500m)  
 (H 201xB 255xD 65)

← **Display Spectra**  
**Code 4520 n°9843**

6 kleuren  
 (30x200m)  
 (H 201xB 255xD 65)



Verachtert n.v.

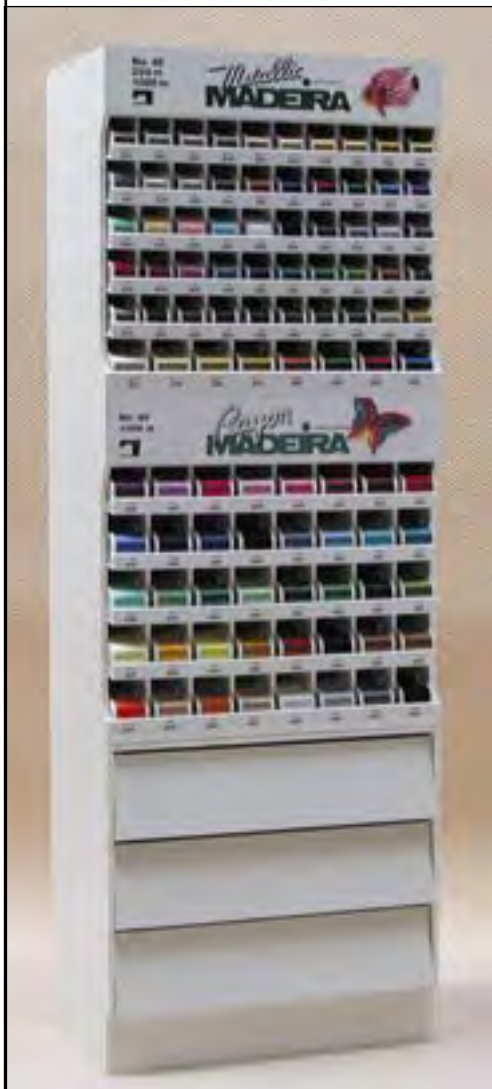

Machineborduurgarens Madeira  
Displays en assortimenten

**Madeira – Rayon 200m**

**Rayon 200m – Assortiment Profi**  
180 kleuren – zie afbeelding 2 ▶

**Code 4520 n°98408** (P 2 bobijntjes)  
(afmeting: H126,9xB44,8xD26,3cm)  
onderkast inclusief 3 laden: H42,7 cm n°9999

\*

**Rayon 200m – Assortiment Standaard**  
120 kleuren – geen afbeelding

**Code 4520 n°98407** (P 5 bobijntjes)  
(afmeting: H84,6xB44,8xD26,3cm)  
onderkast apart bestellen: **4520 n°9999**

\*

Onderkast met 3 laden (diepte 85mm)

**Code 4520 n°9999**  
(H42,7xB44,8xD26,3cm)

\*

**Code 4510**

**Consumenten boxen** (transparant)  
n°8002 – ass. Metallic / 10 bob. x 50m  
n°8003 – ass. Opal / gefriseerd effect  
borduurgaren / 10 bob. x 50m  
n°8006 – ass. Rayon / 10 bob. X 50m

*Aandacht:* voor de consument is het  
voordeliger om per assortiment  
te kopen dan per aparte bobijntjes.

\*

◀ **Madeira Combinatie**

**“ass. Metallic + ass. Rayon 1000m”**  
58 kleuren Metallic + 40 kleuren Rayon  
**Code 4520 n°9899** (P 2 bobijntjes)  
(afmeting: H84,6xB44,8xD26,3cm)  
+ onderkast 3 laden: H42,7cm n°9999



▲ **Assortiment Metallic**  
50 kleuren 200m + 8 kleuren 100m  
**Code 4520 n°98421** (P 5 bobijntjes)  
Zie afbeelding hierboven  
(afm. H42,3xB44,8xD26,3cm)



▲ **Rayon 1000m - Ass. Basis**  
40 kleuren  
**Code 4520 n°98411** (P 5 bobijntjes)  
Zie afbeelding hierboven  
(afm. H42,3xB44,8xD26,3cm)



▲ **Rayon 200m Ass. Basis**  
60 kleuren  
**Code 4520 n°98401** (P 5 bobijntjes)  
Zie afbeelding hierboven  
(afm. H42,3xB44,8xD26,3cm)

# Benartex®

**Code 9968**  
(P.15 yrd of 7,5 yrd)

## Nancy's Harvest

by Nancy Halvorsen

It's harvest time! Luscious grapes and vines, autumn flowers, sheafs of wheat, all in shades of rust, gold, eggplant and green!



854-70 Gold

Also available in:  
854-10 Wine  
854-22 Light Rust  
854-40 Olive  
854-50 Blue



856-30 Deep Gold

Also available in:  
856-07 Beige  
856-10 Wine  
856-22 Light Rust  
856-40 Olive  
856-50 Blue  
856-66 Eggplant



851-22 Beige/Rust

Also available in:  
851-40 Olive  
851-50 Blue  
851-60 Eggplant  
851-78 Wine

Also available in:  
855-07 Beige  
855-10 Wine  
855-22 Light Rust  
855-40 Olive  
855-50 Blue  
855-60 Eggplant



855-30 Yellow

Also available in:  
853-07 Beige  
853-22 Light Rust  
853-40 Olive  
853-50 Blue  
853-60 Eggplant

853-10 Rust

Also available in:  
852-07 Beige  
852-40 Olive  
852-50 Blue  
852-60 Eggplant  
852-78 Wine

852-22 Light Rust



## Harvest Melody

by Nancy Halvorsen

**Code 9946**  
(P.15 yrd of 7,5 yrd)

Make your quilting projects sing with color and texture! Nancy's graceful tossed leaves, swirls and textures are in all the majestic colors of Autumn.



737-30 Gold

Also available in:  
737-03 Camel  
737-07 Beige  
737-10 Wine  
737-15 Rust  
737-22 Dark Rust  
737-40 Olive  
737-60 Eggplant



739-10 Wine

Also available in:  
739-07 Ecru  
739-22 Light Rust  
739-40 Olive  
739-60 Plum  
739-70 Dark Rust



738-07 Beige

Also available in:  
738-10 Wine  
738-22 Rust  
738-40 Olive  
738-60 Eggplant



736-03 Gold

Also available in:  
736-07 Ecru  
736-10 Wine  
736-15 Light Rust  
736-22 Dark Rust  
736-40 Olive  
736-60 Plum



734-03 Gold

Also available in:  
734-07 Ecru  
734-40 Green  
734-47 Olive  
734-54 Deep Gold  
734-60 Light Eggplant  
734-66 Purple  
734-70 Rust Brown  
734-78 Squash

### Info codes Benartex®

- Fossil Fern **9961**
- True Friends **9962**
- Harvest Melody **9964**
- Winter Documentaries **9965**
- Nature Studies **9966**
- Cherries Jubilee **9967**
- Nancy's Harvest **9968**
- Civil War Coll. **9969**

**Benartex quiltboeken :**  
Code collectie + 99999

Meer info over deze mooie collecties vindt u bij uw vertegenwoordiger



www.benartex.com

# Fossil Fern



monster

**Code 9961**  
(p. 6 yards)

**135**  
pastel  
almonds

46  
mist

**133**  
powder  
blue

**138**  
wild  
orchid

**136**  
pale  
shadows

42  
glazed  
peach

**132**  
dawn

**137**  
antique  
ivory

41  
mango  
cream

43  
opaline

44  
moon beam

45  
aurora

**92**  
golden  
beige

24  
opal

47  
minton

25  
pink lilac

23  
celestial

35  
lemon balm

9136  
peach  
blush

33  
toast

**111**  
silver  
sage

9024  
sky

**110**  
pale moss

34  
sutter's  
gold

32  
sand

**91**  
butternut

**94**  
peach  
meringue

9025  
cloudy day

9325  
pink quartz

9023  
willow

21  
taffy

9021  
London fog

**105**  
rosy  
mauve

**112**  
aqua glow

**106**  
bark

**113**  
blue agate

**Fossil Fern Code 9961 (P6 yards)**  
100% katoen / 110cm breed





















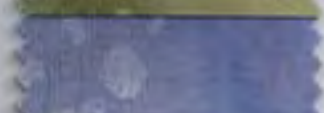









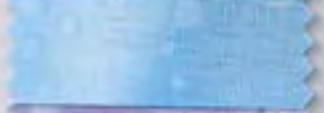

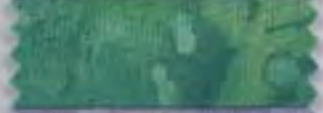
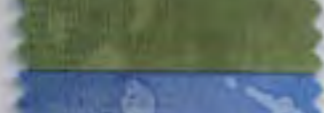

Assortimenten:  
150 kleuren per 3 yards  
**Code 1001/9961**

50 bestsellers per 3 yards  
**Code 1001/99611**  
(=vetgedrukt)

Originele kleurenkaart  
**Code 9961/9999**  
Gedrukte kleurenkaart  
**Code 9961/9998**

# Fossil Fern

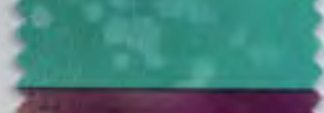
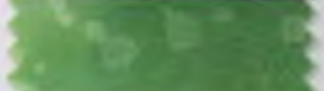
De collectie **Fossil Fern** van Benartex is een absolute topper en basis in elke gespecialiseerde Quilt- en Patchworkzaak. De collectie **Fossil Fern** van Benartex is een standaardcollectie, waarmee u bij elke creatie steeds een bijpassende kleur vindt. Alle **150 kleuren** van de collectie **Fossil Fern** liggen bij Vervaco op voorraad en kunnen u met 6 yards direct geleverd worden. De collectie **Fossil Fern** werd al vaak gekopieerd, maar nooit geëvenaard. De collectie **Fossil Fern** is een commercieel meesterwerk van Benartex !

	9054 golden rod		<b>90</b> pineapple		9027 mandarine
	<b>95</b> nectarine		22 wisteria		9109 old gold
	<b>99</b> pink glow		9298 rose coral		36 rafia
	26 lime ice		28 sea crystal		<b>107</b> violet smoke
	<b>97</b> apricot		<b>122</b> nordic ice		30 sage brush
	<b>109</b> peridot		40 flamingo		66 orange lagoon
	<b>101</b> peony pink		<b>104</b> sun tan		9005 spice
	<b>118</b> Paris sky		9020 steel		9022 moss
	<b>125</b> lavender		9001 sage		38 twilight
	<b>103</b> peachy keen		31 iris		9003 purple haze
	<b>108</b> crystal lake		27 blue frost		9002 Carribean sea
	<b>127</b> heather		9081 caramel		9217 clay red
	<b>115</b> meadow green		9244 painted sunset		



www.benartex.com

# Fossil Fern



monster

	<b>88</b> bright yellow		<b>Code 9961</b> (p. 6 yards)		83 art deco
	<b>100</b> Bali rose		74 brilliant yellow		62 rainbow
	<b>114</b> clear mint		75 lime aid		64 funky lime
	<b>96</b> cantaloupe		68 orange juice		29 parrot green
	<b>123</b> French Blue		<b>102</b> clear cerise		67 golden glow
	<b>126</b> African violet		<b>119</b> blue topaz		86 high noon
	79 aqua green		76 grass		9006 red rouge
	<b>93</b> violet crocus		73 French lilac		13 riviera green
	<b>120</b> antiqua blue		80 blue lagoon		05 fuchsia
	69 fire		71 cherry fizz		<b>121</b> oceana
	72 orchid		77 royal		87 flaming sunset
	78 fern		9026 fire		9010 red pink
	70 pink mango				

**Fossil Fern Code 9961****(P6 yards)**

100% katoen / 110 cm breed

Assortimenten:

150 kleuren per 3 yards

**Code 1001/9961**

50 bestsellers per 3 yards

**Code 1001/99611**

Originele kleurenkaart

**Code 9961/9999**













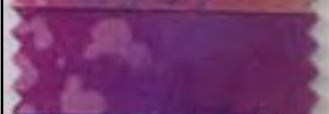
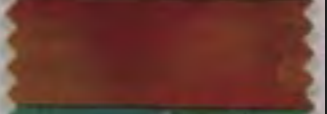
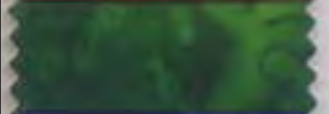

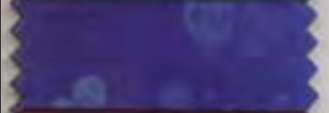

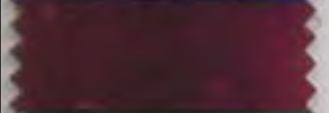
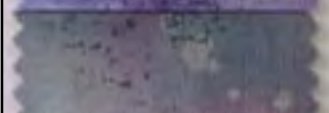
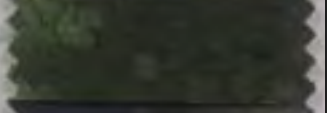
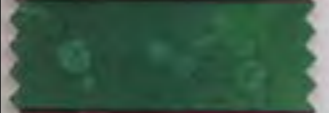

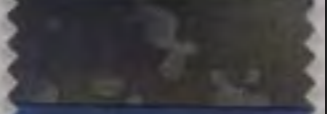

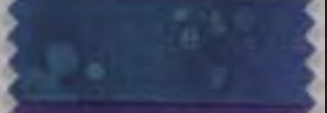
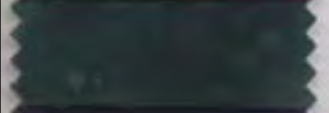
Gedrukte kleurenkaart

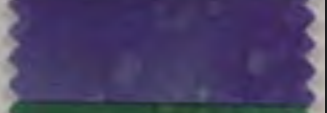
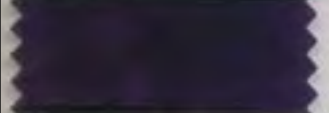
**Code 9961/9998**

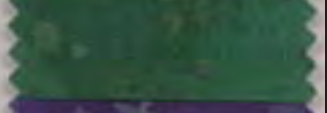
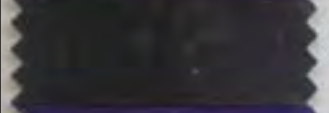
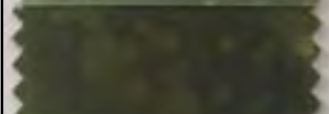
# Fossil Fern

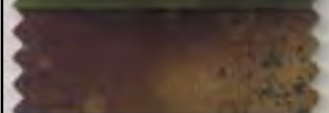
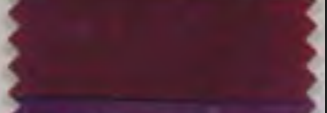
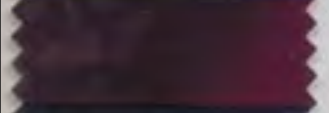
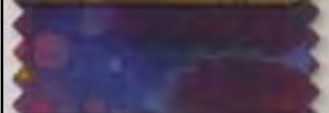
**Denk aan ... de Mona Lisa, Breughel, Michelangelo, ...** alle meesterwerken welke vaak werden gekopieerd, maar nooit perfect werken nageemaakt. Zo wordt er ook veel nageemaakt in de quilt- en textielcollecties.

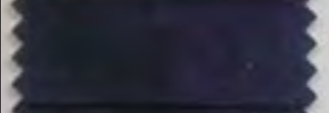
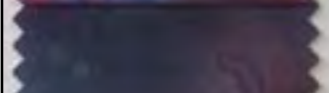
Toen de **Fossil Fern** collectie werd geïntroduceerd in 1996, veranderde er veel in de wereld van quilters en quiltsters en hoe zij hun quiltstoffen verder gingen gebruiken en combineren. Velen probeerden Fossil Fern te **imiteren**, maar slaagden er nooit in om het subtiele kleurspel, het aanbod en de diepte van de kleuren van de **Fossil Fern collectie** te evenaren. Het kleurenpallet van de **Fossil Fern collectie** werd opgebouwd uit kleuren van aarde, lucht, zee en **fossielen**. Misschien is dat wel de reden dat onze **Fossil Fern collectie** wordt omschreven als **dé mooiste standaard** bij ervaren quilters in de wereld.

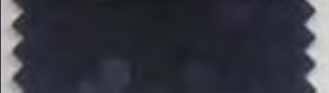
	<b>98</b> soft primary		60 Greek olive		49 true red
	01 alpine rose		9011 red gold		<b>116</b> spinach
	82 blue violet		11 tropical jade		<b>124</b> royal verivet
	9009 purple		08 midnight		<b>130</b> barn red
	20 red river		61 deepest moss		<b>117</b> jungle green
	9008 blue green		9014 bitter chocolate		<b>128</b> auburn
	37 patina		9018 bluebell		52 blackwatch green
	03 rodeo tan		9017 blueberry jam		55 black amethyst
	12 trout		9019 woodfern		57 charred wood
	59 golden pond		9016 concord grape		54 deepest purple
	9013 brown		50 red peony		56 balsamic wine
	<b>131</b> winter sunset		9015 raspberry slush		53 indigo navy
	<b>129</b> solar eclipse		58 swamp magic		51 carbon





**V.I.P.** by  
CRANSTON

**Q**UILTING  
TREASURES<sup>®</sup>  
by Cranston

De n.v. Verachtert – Vervaco is de exclusieve distributeur van de prachtige collectie **V.I.P by Cranston®** (USA) voor België – Nederland – Luxemburg. De aandeelhouders van V.I.P by Cranston (Consumer Products & Co) zijn de werknemers zelf. Om deze reden wordt deze prachtige collectie niet in Azië, maar nog steeds in de USA (Boston) ontwikkeld en geprint. Deze collectie is vrijwel uniek omdat **V.I.P by Cranston®** in één printproces tot 17 kleuren kan printen. De scherpe dessins en de diepte van de kleuren zijn dan ook heel belangrijke argumenten om deze commerciële collectie in huis te hebben. Naast de uit te knippen dessins (wenskaarten, dakpannen, ...) zijn er ook heel mooie panels (kussens, plaids, wandtapijten, ...). Meer gedetailleerde informatie vindt u op hun prachtige website [www.cranstonvillage.com](http://www.cranstonvillage.com)

**Code 9973 – UNI-stoffen**  
 Cotton Candy – 100% katoen  
 110cm – V.I.P by Cranston®  
 (per stuk 15 yards of ½ stuk)  
 110gr./m<sup>2</sup>

Met UNI-stoffen van V.I.P by Cranston® kiest u voor de allerbeste kwaliteit. Deze Uni-stof wordt vooral gebruikt als combinatiestof en voor afwerking, maar veelal ook voor de achterkanten van quilts en patchworkrealisaties. Deze Uni-stof is uniek vanwege zijn diepe en warme kleuren. Interessant Intro assortiment: **Code 1001 n°9973** (25 kleuren x 5 yards). Kleurkaart : op aanvraag.

		440 celandon		537 x-mas green	326 chambray
		135 eggshell		223 forest	light blue
		003 ivory	clover		630 perriwinkle
001 white		117 mango	244 teal		660 iris
141 gray		145 papaya	341 azure		680 grape
691 slate		rust	350 royal blue		281 summer plum
002 black		708 homespun red	387 mallard		268 raspberry
		538 x-mas red	136 navy		214 pink



Verachtert n.v.



CRANSTON CONSUMER PRODUCTS CO.

Idee: Winnie the Pooh: handtas met aïdaband



Dessin 10: Piglet (Knorretje)



*Creatie zonder grenzen*  
**Winnie the Pooh© - Vervaco hobbystoffen**  
(stof afbeelding = 50% van de ware grootte)



Dessin 20: Eeyore (Igor)



▼ Idee: Winnie the Pooh:  
toiletzakje met aïdaband









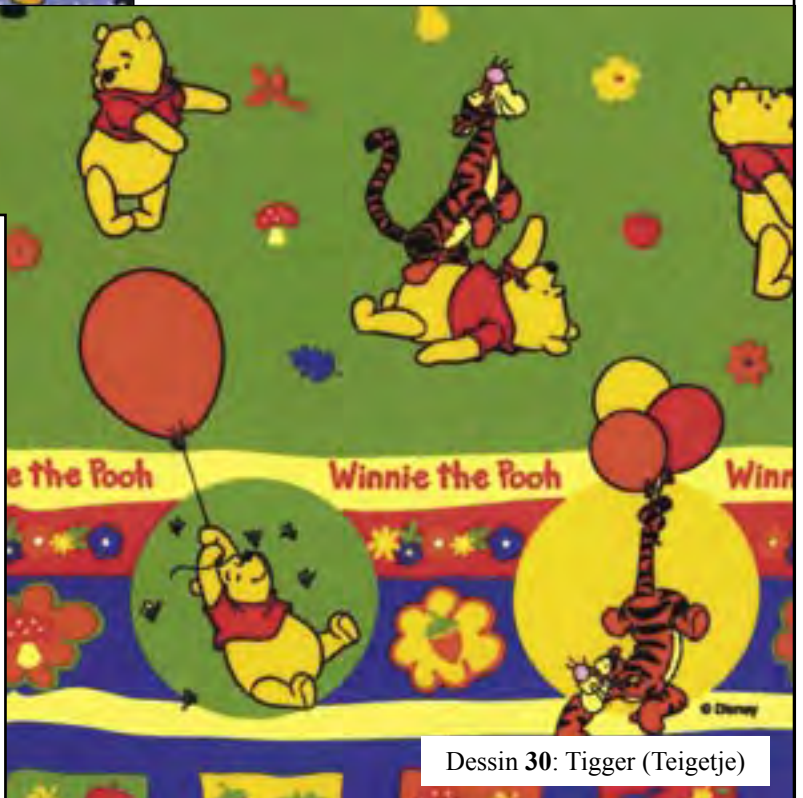









Vervaco hobbystoffen  
**Winnie the Pooh©**  
140cm breed - 100% katoen  
**Code 9972** - per 10m  
**Code 9971** - per 60m  
(n°10 - n°20 - n°30)









Meer informatie bij  
uw vertegenwoordiger

Idee: Winnie the Pooh: schort met aïdavlak



Dessin 30: Tigger (Teigetje)

Verachtert nv - Vervaco	Vlieseline® plakbare tussenvoering		
	<u>Code 2850</u>	<u>Breedte/opmaak</u> <i>Voor: deze weefsels</i>	<u>Verwerking</u> <u>onderhoud</u>
	<u>H180</u> <input type="radio"/> n°1800 <input checked="" type="radio"/> n°1801	Breedte: 60cm Rol: 30m	<b>Bijzonder soepele en zachte tussenvoering voor kleine delen en voorpanden van jasjes enz. van zeer soepele tot middelzware stoffen.</b>
		<i>Voor: zachte, soepelvallende stoffen zoals zijde, viscose, acetaat en cupro.</i>	5-6 maal met druk langzaam over iedere plaats laten glijden, droog opstrijken. Strijken ●● 8 sec. - Wassen 40°
	<u>H200</u> <input type="radio"/> n°2000 <input checked="" type="radio"/> n°2001	Breedte: 60cm Rol: 30m	<b>Soepele tussenvoering voor wat stabiliteit voor kleine delen van blouses en japonnen</b>
		<i>Voor: soepele stoffen, zoals katoen en polyester.</i>	5-6 maal met druk langzaam over iedere plaats laten glijden, droog opstrijken. Strijken ●● 8 sec. - Wassen 40°
	<u>G405</u> <input type="radio"/> n°4050 <input checked="" type="radio"/> n°4051	Breedte: 90cm Rol: 30m	<b>Soepele, universele tussenvoering voor voorpanden van jasjes, enz... en voor kleine delen.</b>
		<i>Voor: soepele tot middelzware stoffen zoals wol en ruwe zijde.</i>	Vochtige doek, stapsgewijs goed aandrukken. Strijken ●● 12 sec. - Wassen 40°
	<u>H410</u> <input type="radio"/> n°4100 <input checked="" type="radio"/> n°4101	Breedte: 60cm Rol: 30m	<b>Soepele tussenvoering met stabiliserende draden in de lengterichting; voor voorpanden van jasjes, enz... en voor kleine delen.</b>
		<i>Voor: soepele tot zware stoffen zoals wol en ruwe zijde.</i>	Vochtige doek, stapsgewijs goed aandrukken. Strijken ●● 12 sec. - Wassen 40°
	<u>H606</u> <input type="radio"/> n°6060 <input checked="" type="radio"/> n°6061	Breedte: 90cm Rol: 15m	<b>In schuine richting rekbaar, voor voorpanden van jasjes, enz... maar ook voor kleine delen geschikt.</b>
		<i>Voor: elastische stoffen, jersey</i>	Vochtige doek, stapsgewijs goed aandrukken. Strijken ●● 12 sec. - Wassen 40°
	<u>F220</u> <input type="radio"/> n°2200 <input checked="" type="radio"/> n°2201	Breedte: 60cm Rol: 30m	<b>Soepele tussenvoering, voor kleine delen van blouses en japonnen, die bij hogere temperatuur gewassen moeten worden.</b>
		<i>Voor: soepele stoffen zoals katoen.</i>	5-6 maal met druk langzaam over iedere plaats laten glijden, droog opstrijken. Strijken ●● 8 sec. - Wassen 95°
	<u>H250</u> <input type="radio"/> n°2500 <input checked="" type="radio"/> n°2501	Breedte: 60cm Rol: 30m	<b>Stabiele tussenvoering voor ceintuurs en knutselwerk.</b>
		<i>Voor: soepele tot middelzware stoffen zoals katoen</i>	5-6 maal met druk langzaam over iedere plaats laten glijden, droog opstrijken. Strijken ●● 8 sec. - Wassen 95°
	<u>X50</u> <input type="radio"/> n°500	Breedte: 90cm Rol: 15m	<b>Dun volumevlies voor handwerk en kleding in doorstikmotief</b>
		<i>Voor: bijna alle stoffen.</i>	Stap voor stap goed aandrukken. Strijken ●● 12 sec. - Wassen 40°

Vlieseline® volumevlies			Verachttert nv - Vervaco
<u>Verwerking</u> <u>onderhoud</u>	<u>Breedte/opmaak</u> <i>Voor: deze weefsels</i>	<u>Code 2850</u>	
<b>Dun volumevlies voor warme kleding, patchwork en quilten.</b>	Breedte: 90cm Rol: 30m	<u>248</u> ○ n°2480	
Wassen 60°	<i>Voor: alle stoffen</i>		
<b>Een verstevigd, compact volumevlies voor patchwork en quilten.</b>	Breedte: 114cm Rol: 15m	<u>272</u> ○ n°2720	
Wassen 30°	<i>Voor: alle stoffen</i>		
<b>Zeer volumineus volumevlies voor patchwork en quilten, plastisch doorstikwerk en voor warme kleding.</b>	Breedte: 90cm Rol: 15m  Breedte: 150cm Rol: 25m	<u>280/281</u> ○ n°2800 (90cm) ○ n°28110 (150cm)	
Wassen 30°	<i>Voor: alle stoffen</i>		
<b>Het meest volumineuze volumevlies van Vlieseline voor wandkleden enz.. en voor warme kleding.</b>	Breedte: 150cm Rol: 25m	<u>295</u> ○ n°2950	
Wassen 30°	<i>Voor: alle stoffen</i>		

**Solvulies:** draagmateriaal voor al het borduurwerk. **Oplosbaar in water.**



**Code 2850 n°2102** – 90cm breed – (P25m)  
**Eigenschappen:**

- stevig en niet glad, waardoor makkelijk te verwerken,
- er kan op getekend worden (patroon),
- bij borduren kan 1 laag gebruikt worden.

**Toepassingen**

- **applicaties maken:** dicht en opengewerkt (eventueel 2 lagen gebruiken),
- **borduren:** in vele variëteiten, ook op transparante stoffen,
- **knoopsgaten maken:** in transparante en opengewerkte stoffen,
- **quilting:** bv. mini-quilts, maar ook “pizza-techniek” zijn met Solvulies makkelijk te maken. De stiklijnen op Solvulies tekenen en stikken (let op bij het strijken: ● - zonder stoom) Solvulies koud uitwassen, niet scheuren.

**Werkwijze:** span de te borduren kant samen tussen 2 Solvulieslaagjes in een borduurring. Nu kan er machinaal geborduurd worden. Als het borduurwerk klaar is, het Solvulies verwijderen door een normale wasbeurt (25-30°).

met Solvulies



Solvulies uitgewassen



**Code 2850 n°2 Vlieseline Rasterquick® (90°/45°) – 90cm breed – (P30m)**

- **Rasterquick** is een Vlieseline tussenvoering met opgedrukte vierkantjes van 1x1cm en duidelijk herkenbare 5x5 vierkanten. Patchwork met Rasterquick is een verstandig alternatief t.o.v. traditionele sjablonentechniek. Geometrische modellen en vormen zijn makkelijk te maken. Een exact werkstuk en een duidelijk uiterlijk zijn het resultaat.
- **Rasterquick** is uitstekend geschikt voor het overnemen en vergroten van modellen en schematische tekeningen uit mode- en handwerktijdschriften.
- **Rasterquick** kan ook gemakkelijk aan elkaar gestikt worden. Daardoor kan het ook gebruikt worden voor het uitproberen van modellen, voordat u met de echte stof aan de gang gaat. In dat geval is dan naadtoegift nodig.
- **Rasterquick** is 90cm breed, daarvan is 86cm bedrukt. Het is was- en reinigingsbestendig. Wassen 40°C – strijken ●● – geen chloorbleek.

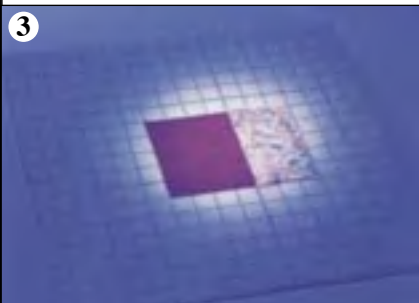
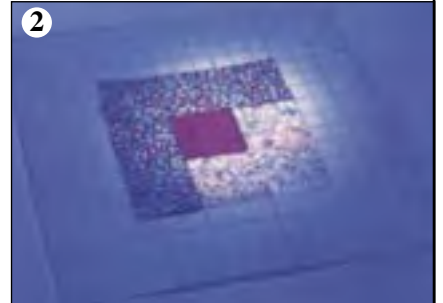
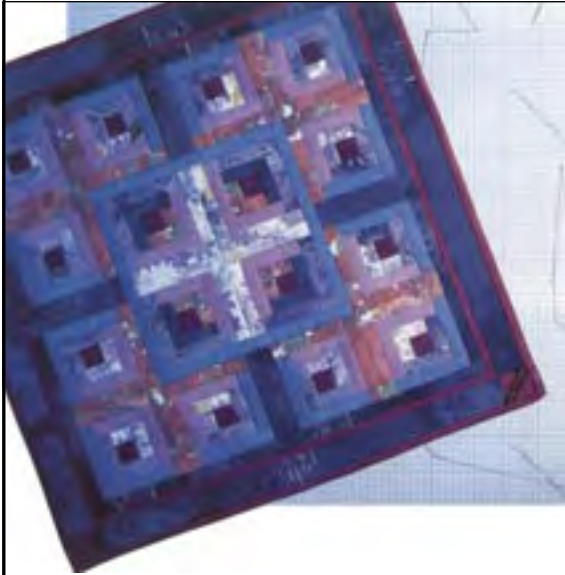

- ①. Middenstuk met de goede kant naar boven centraal (volgens de tekening) op de onbedrukte kant van de patchwork tussenvoering leggen. Eerste stofstrook met de goede kanten op elkaar precies aan de rand leggen en vastspelden. Kantengeleider van de machine op 2cm afstand instellen. De beide stofdelen met inachtneming van 1cm naadtoegift vaststikken, daarbij de kantengeleider precies op een van de voorgedrukte lijnen van 2cm afstand van de naad houden.
- ②. Opgestikte stofstroken omvouwen, volgens het patroon afsnijden en platstrijken.
- ③. Verder werken met de klok mee.

[www.vlieseline.de](http://www.vlieseline.de)

**Code 2850 n°3 Rasterquick® driehoek (60°) – 90cm breed – (P15m)**

Ideaal voor patchwork met motieven met een 60° hoek.

- schuin geknipte stofdelen kunnen met behulp van Rasterquick driehoek exact samengenaaid worden
- motieven kunnen gemakkelijk met een zacht potlood getekend worden.
- gegarandeerd was- en reinigingsbestendig, wassen 40° - strijken ●● geen chloorbleek

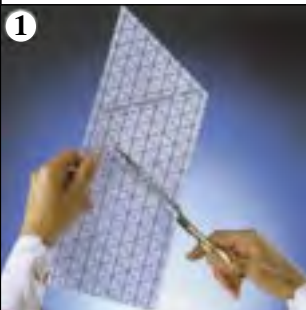

- ①. Knip uit Rasterquick driehoek stroken in de gewenste motiefgrootte.
- ②. Leg de stofruit op de onderste hoek van de onbedrukte kant van Rasterquick driehoek. Dan op de stofruit, met de goede kanten op elkaar, een strookje stof leggen, dat ook met een hoek van 60° geknipt is. Beide stofdelen en rasterquick driehoek met een speld bijhouden.

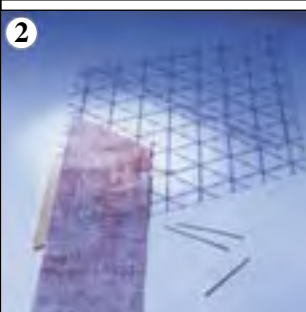

- ③. De rasterquick driehoek omdraaien. Beide stofdelen volgens de doorgetrokken lijn vaststikken. De rasterquick driehoek omdraaien, de stofstrook openklappen en deze aan de andere kant van de stofruit precies vaststikken.
- ④. Steeds een setje van 3 stofruiten aan elkaar naaien via de middennaad.



**Code 2850 n°90** Vlieseline **Quiltvlies 90°/45°** hoeken – 90cm breed – (P15m)

**Code 2850 n°60** Vlieseline **Quiltvlies 60°/driehoeken** – 90cm breed – (P15m)

Quiltvlies 90° en/of 60° is de naaihulp van Vlieseline die u los kunt scheuren en die u gebruikt bij **patchwork & quilten**

- Greep en karakter van de stof blijven behouden door eenvoudig het los te scheuren vlies te verwijderen.
- Quilt 60° is de ideale kwaliteit om motieven met 60° hoeken te realiseren.
- Simpel optekenen van patronen door de voorgedrukte rasters.
- Nauwkeurig resultaat door het stikken op de lijnen
- Vlieseline Quiltvlies 90° is 90cm breed, daarvan is 86cm bedrukt.
- Quiltvlies 90° en Quiltvlies 60° zijn was- en reinigingsbestendig.

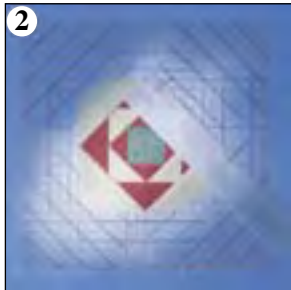
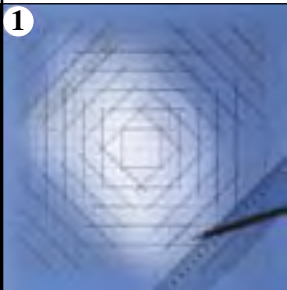

①. Het motief met een zacht potlood op de bedrukte kant van Quilt 90 overnemen.  
②. Diagonale stroken op de onbedrukte kant van Quilt 90 bevestigen en op de achterkant langs de opgetekende lijnen stikken.  
**Belangrijk: alle naden moeten aan het begin en aan het einde afgehecht worden.**



③. De rechte stofstroken eveneens op de onbedrukte kant van Quilt 90 bevestigen en ook op deze kant vaststikken.

De kantgeleider van de naaimachine op 2cm instellen.

④. Quilt 90 kunt u simpel en eenvoudig losscheuren.

⑤. De kant-en-klare blokken naait u aan elkaar.



Daarna wordt de patchworktop gevoerd met Vlieseline volumevlies, gequilt en van een achterkant voorzien.



**Code 2850 n°1102** Vlieseline **Quilter's Grid** – 112cm breed – (P15m)

- Met Quilter's Grid wordt nauwkeurig Quilten en Patchen heel gemakkelijk.
- Ontwerpen van kleuren en stoffen samenstellen zonder vasthechten !
- Snel en nauwkeurig aan elkaar naaien van de verschillende stoffen.
- Quilter's Grid is o.a. ideaal voor pastelkleurquilt
- Quilter's Grid is een strijkbaar vlies met voorgedrukte "inch-rasterlijnen"
- Quilter's Grid wordt vooral gebruikt om moeilijke dessins te ontwerpen.

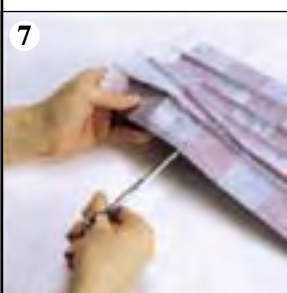

- ①. Stoffen uitkiezen om een nieuw ontwerp te maken ②. De gekozen stoffen best eerst voorwassen
- ③. De gekozen stoffen met een rolmes in nauwkeurige stukken snijden en op het Quilter's Grid vlies leggen (= ontwerpfase)
- ④. Na goedkeuring het ontwerp vaststrijken op het strijkbare Quilter's Grid. 10 à 12 sec. persen
- ⑤. Het ontwerp in verticale rijen plooiën, telkens in de vouw, met de rechtse kant naar binnen. Dan op de breedte van de voet (van de naaimachine) stikken.
- ⑥. In horizontale rijen plooiën, de overtollige stof in de lengte tot kort voor de naad inknippen en de stukken afwisselend rechts en links leggen. Zo blijven de snijpunten vlakker.
- ⑦. Het werkstuk stoomstrijken en de quilt naar gewoonte afwerken.



[www.vlieseline.de](http://www.vlieseline.de)

**Code 2850 n°2102** Vlieseline Soluweb® – 38cm breed – (P15m)

- Draagmateriaal voor alle borduurwerk.

- **Oplosbaar in water.**

- Speciaal om mooie borduursels te stikken op lusstoffen en sponsen stoffen (bv. badhanddoek, badjassen, slabbetjes voor kinderen, enz...)

- Stevig en niet glad, waardoor het vlies makkelijk verwerkt.

- Op Soluweb kan getekend worden.

- Bij het borduren kan 1 laag worden gebruikt.

- Applicaties maken, dicht en opengewerkt, bij gevulde applicaties eventueel 2 lagen gebruiken.

- Gegarandeerd was- en reinigingsbestendig



1. Span de stof en Soluweb samen in een borduurring.
2. Start de naaimachine op het programma "borduren".
3. Verwijder na het borduren het Soluweb zoveel mogelijk met de hand.
4. Bevochtig de achtergebleven resten Soluweb met een waterverstuiver.
5. Verwijder de achtergebleven resten al dappend met een doekje. De geborduurde stof is nu klaar voor gebruik en dient niet meer speciaal gewassen te worden.

**Code 4150 n°2** Vlieseline Vliesofix® – 45cm breed – (P1 doos van 30m)

**Code 4150 n°1** Vlieseline Vliesofix® (Haftvlies) (P10 blisters – 20x100cm)

- Ideaal voor fantasierijke applicaties en handwerk, verstellen en versterken

- Vliesofix is **dubbelzijdig plakbaar**. Stoffen worden simpelweg door strijken aan elkaar geplakt. Vliesofix wordt geleverd met uitgebreide handleiding.

- Vliesofix is ook geschikt voor vilt, karton, leer en kurk.

- Motieven heel eenvoudig overnemen of zelf ontwerpen.

- Gegarandeerd was- en reinigingsbestendig.

- Wassen 60° - strijken ●●



Motief op de papierkant van Vliesofix overnemen of zelf tekenen en grof uitknippen. Met de ruwe kant op de verkeerde kant van de stof leggen en 3-4 sec. opstrijken

Motief exact uitknippen en het papier wegscheuren. Daarna het motief met de plakant naar beneden op de gewenste plek leggen.

Met een vochtige doek – stap voor stap – met lichte druk opstrijken (ca. 8-10 sec. per plek)

**Belangrijk:** laat de delen na het plakken ca. 20 minuten vlakliggend afkoelen.

Tot slot de motieven met een zigzagsteek afwerken, zodat ze niet rafelen. Dat gaat heel gemakkelijk aangezien de motieven niet meer kunnen verschuiven.

[www.vlieseline.de](http://www.vlieseline.de)



**Code 2850 n°1** Vlieseline Stickvlies (borduurvlies, stik & trek) – 90cm breed – (P15m)

- Met Vlieseline Stickvlies worden borduursels gelijkmatiger en volumineuzer.
- U verhindert het trekken van de stof bij het borduren
- Uitermate geschikt voor individuele creaties
- Borduursels verfraaien kleding en textiel
- Vlieseline Stickvlies houdt de stof rimpelvrij
- Borduur uw eigen creaties of met de software-dessins van de borduurmachine.

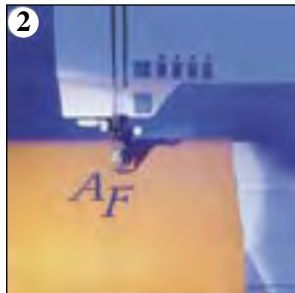
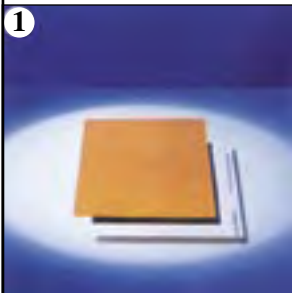

Een stuk Stickvlies iets groter dan het motief ①, op de verkeerde kant van de stof bevestigen en borduren ②. Daarna het overtollige Stickvlies eenvoudig wegscheuren ③.

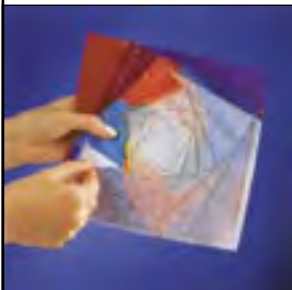

Voor patchwork is Stickvlies de ideale hulp. Losse monsters worden op Stickvlies getekend of met opstrijkbaar patroon overgenomen. Stickvlies zorgt voor precieze naden. Tenslotte het Stickvlies weer wegscheuren. Het karakter van de stof blijft behouden.

Voor volumineus doorstikwerk en quilts kunt u de motieven eerst op Stickvlies overtekenen, dan het Stickvlies op het kledingstuk of handwerk bevestigen, het motief doorstikken en tenslotte het overtollige Stickvlies weer wegscheuren.



[www.vlieseline.de](http://www.vlieseline.de)

**Code 2850 n°540** Vlieseline H54 Filmoplast® – 54,5cm breed – (P15m)

Borduurwerkjes verschuiven niet meer op uw borduurraam door de plaklaag.

- Zelfklevende borduurversteving – rimpelvrij borduren.
- Speciaal geschikt voor borduurwerkjes die kleiner zijn dan uw borduurraam, bv. zakdoeken, manchetten, zakken en kragen.
- Probleemloze verwerking van gebreide stoffen, dunne jersey, fijne zijde, ...
- Met een speciaal borduurraam kan u ook mutsen en petten borduren.

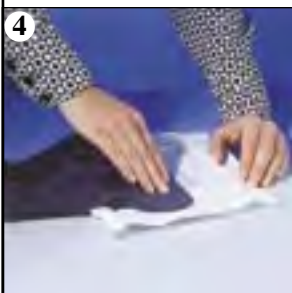
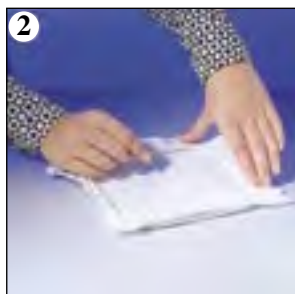
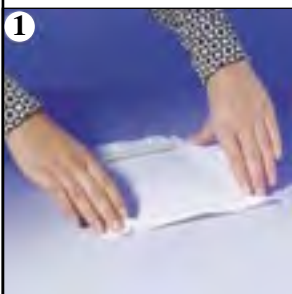

- ①. Vlieseline H54 Filmoplast met het afdekpapier naar boven in het borduurraam spannen.
- ②. Het afdekpapier met een speld of een speciale doorsteeknaald voorzichtig inprikken (zonder de Vlieseline te beschadigen)
- ③. Het ingeprikte deel (wat meer dan u voor uw borduurwerk nodig heeft) verwijderen.
- ④. De stof op de zelfklevende vliesstof neerleggen en gladstrijken.
- ⑤. Zo wordt een rimpelvrij en glad borduurwerk kinderspel.
- ⑥. Zo bespaart u dubbel: plak gewoon over de ontsane gaten een klein stukje Vlieseline H54 Filmoplast heen. Dat spaart u tijd en moeite.



	<p align="center"><b>Vlieseline HH650</b></p> <p><b>Strijken:</b> met een vochtige doek.  <b>Instelling strijkbout:</b> wol/katoen  Stap voor stap gedurende ca. 15 seconden strijken  <b>Wassen:</b> 30° in wasmachine op als delicate was.  Geschikt voor chemische reiniging</p>	
<p><b>Code 2850 n°6500</b> - Vlieseline Volumevlies HH650 – 150cm breed – (P25m)  <b>Dubbelzijdig kleefbaar</b> volumevlies: speciaal voor patchwork geschikt.  • Met HH650 worden twee stoffen in een enkele beweging met elkaar verbonden  • Geschikt voor bijna alle stoffen (wol, zijde, viscose, katoen, ...)  • Ook geschikt voor vesten, jassen, enz... ● was- en reinigingsbestendig.  <b>Verwerking:</b> De Vlieseline HH650 tussen de beide lagen stof leggen, die men met elkaar wil verbinden. Let erop dat er geen plooien of oneffenheden (scheefgetrokken stukken) ontstaan. Belangrijk is hierbij dat het geheel zorgvuldig opgestreken (geperst) wordt.  <b>Tip:</b> de lagen stof naargelang het geval ofwel met een gezamenlijke naad ofwel met een bijkomende stiknaad bevestigen.</p>		
	<p><b>Code 2850 n°6300 – H630 – 90cm – (P30m)</b>  Een licht volumineus vlies, plakbaar, voor zowel doorstikwerk, quilten en andere handwerken, maar ook voor thermische kleding. Ook ideaal voor licht volumineuze gordijnkappen en volumineuze embrasses.</p>	
<p><b>Vlieseline® volumevliesen:</b> voor iedere toepassing het juiste volumevlies.  1) ideaal voor quilten en handwerken. 2) verschillende diktes, zowel naaibaar als plakbaar. 3) soepel en volumineus, zacht en vederlicht of juist dicht en compact. 4) zeer goede warmte-isolatie, ademend. 5) simpele verwerking. 6) was- en reinigingsbestendig.</p>		
	<p><b>Code 2850 n°6400 - H640 – 90cm – (P30m)</b>  Het dikste, plakbare volumevlies. Voor quilts, patchwork, voor accentuerend doorstikwerk, volumineuze strikken, borduurwerk. Eveneens voor thermische kleding.</p>	
<p><b>Verwerking Vlieseline H630 &amp; H640:</b> met de plakant op de verkeerde kant van de bovenstof leggen. Het volumevlies met een vochtige doek afdekken en de strijkbout ca. 15 sec., stap voor stap, aandrukken, niet schuiven. Strijkboutinstelling: wol/katoen ●●. Laat de delen na het plakken ca. 30 min. Vlakliggend afkoelen zodat de hechting gestabiliseerd wordt. Daarna de delen verder afwerken.</p>		
	<p><b>Code 2850 n°2750</b>  <b>Katoenvulling</b>  228cm breed – (P15m)  Vlieseline katoenen vlies voor patchwork &amp; quilten. Geschikt voor alle stoffen.</p>	
 <p align="center">Veracht n.v.</p>		
<p><b>Code 2854 n°2</b>  <b>Polyester vulling</b>  150cm breed – (P50m)  Polyestervlies voor patchwork &amp; quilten.</p>		

	Code	Naam	N°	Kleur	Afmeting	Per	Toepassing	Verwerking/onderhoud
1	4160	Villedon (saumfix)	1	wit	40mm	rol 50m	plak uw zomen	Met vochtige doek, stapsgewijs goed aandrukken. Strijken ●● 10sec.
2	2850	Vormband	91450	wit	12mm	rol 200m	Schuin geknipte band ter versteviging van schuine of rond geknipte randen	Met druk droog opstrijken ●● 10 sec. wassen 60%
			91451	zwart				
3	4170	Perfoband	251	wit	10-25-25-10	50m	Voor exacte rok- en broekbanden zonder tekenen en markeren (kant-en-klare bandbreedten van 2,5cm, 3cm en 3,5cm)	5-6 maal met druk langzaam over iedere plaats glijdend, droog opstrijken ●● 8 sec. wassen 95°
			252	zwart	10-25-25-10			
			301	wit	10-30-30-10			
			302	zwart	10-30-30-10			
			351	wit	10-35-35-10			
		352	zwart	10-35-35-10				
		Perfoband SB	1	wit	10-35-35-10	10(x3m)		
4	4058	Perfoband stretch	2510	wit	10-25-25-10	25m	Voor rekbare rok- en broekbanden van elastische stoffen (kant-en-klare bandbreedten van 2,5cm en 3cm)	Met vochtige doek, stapsgewijs goed aandrukken. Strijken ●● 12 sec. wassen 40°
			2585	grijs	10-25-25-10			
			3010	wit	10-30-30-10			
			3085	grijs	10-30-30-10			
6	4150	Vliesofix SB	1	wit	20cm x 1m	10 bl.	Voor eenvoudig en snel instrijken van zomen.	Met vochtige doek, stapsgewijs goed aandrukken. Strijken ●● 12 sec.
		Vliesofix rol	2	wit	45cm	rol 30m		
7	4151	Saumfix SB	1	wit	30mm	10(x5m)	Voor eenvoudig en snel instrijken van zomen, ook voor broeken	Met vochtige doek, stapsgewijs goed aandrukken. Strijken ●● 10 sec.
8	3930	Strijkboutreiniger	1	wit		20st.	Voor het reinigen van het strijkijzer	
10	5965	Naadband	2	wit	10mm	10(x12,5m)	Voor perfecte naden bij soepele en rekbare stoffen, voorkomt uitrekken en rafelen.	Met druk droog opstrijken ●● 8 sec.
	4152	Blindzoomband	1	wit	30mm	10(x5m)	Soepel opstrijkbaar band voor professionele zomen in kleding en gordijnen	Was-en reinigingsbestendig
			2			50m		



### Vlieseline voor interieurverzorging en decoratie

Code	Naam	N°	Kleur	Breedte	Per	Toepassing	Stofsoort	Verwerking/onderhoud
2850	S520	5200	wit	90cm	30m	Stevige tussenvoering voor brede gordijnkappen en eigen ontwerpen	Voor bijna alle stoffen, ook voor fluweel en chenille	Stoomstrijkijzer: 160°, wol/katoen, 5-6 maal aandrukkend over elke plaats glijden, ca. 15 sec. Pers: 140°, druk 200-350 mbar, 12-15 sec. Gewoon strijkijzer: ●●, met vochtige doek, ca. 15 sec., stap voor stap. Wassen: 40°
2850	S531	5310	wit	31,5cm	30m	Idem als S520, maar met opdruk voor 6 verschillende gordijnkappvormen		
2850	H630	6300	wit	90cm	30m	Opstrijkbaar volumevlies voor soepele, volumineuze gordijnkappen	Voor lichte tot middelzware stoffen zoals katoen en synthetisch materiaal	
2850	H640	6400	wit	90cm	30m	Soepel, dikker opstrijkbaar volumevlies voor plastische en volumineuze strikken en biezen		
2850	S105	1050	wit	90cm	30m	Naaibare gordijnkaptussenvoering voor stoffen die moeilijk, of helemaal niet geschikt zijn om te kleven	Badstof, brokaat	
2850	H310	3100	wit	60cm	30m	Soepele, instrijkbare tussenvoering voor gordijnoptrekkers	Katoen, synthetisch materiaal, fluweel en bijna alle andere stoffen	
2850	H180	1800	wit	60cm	30m	Bijzonder soepele kleefbare tussenvoering voor strikken en biezen uit fijne stoffen.	Voor lichte stoffen zoals zijde, viscose, microvezels, ...	Gewoon strijkijzer: ● droog opstrijken, 5 à 6 keer, ca. 8 sec. drukkend op elke plaats Pers: zie S520 - Wassen: 40°
		1801	zwart					
2850	295	2950	wit	150cm	25m	Het meest volumineuze volumevlies voor bedspreiën, wandkleden, kussens	Voor alle stoffen	Wassen: 30°

**Code 9985 – Venezia voering**

75% triacetaat / 25% polyamide  
 Breedte: ca. 140cm – 95gr./m  
 (leverbaar per stuk of ½ stuk)  
 stukken van 20m, bestsellers 33m

*Eénmaal Venezia,  
 altijd Venezia !!*

VENEZIA

**Bijzondere eigenschappen van Venezia voering:**

- kan gemakkelijk met fijne naald en draad gestikt worden
- vergt geen bijzonder onderhoud
- past zich aan elke behandeling van de bovenstof aan
- krimpt niet en hoeft niet gestreken te worden
- is kleurvast en blijft altijd mooi
- is huidvriendelijk, gemakkelijk in onderhoud en slijtvast
- is antistatisch, plakt en beweegt niet
- gemakkelijk in de plooi te leggen.

	<b>40</b> (33m) wit		<b>3181</b> (20m)		<b>1171</b> (20m)	<b>Verachtert n.v.</b>
	<b>100</b> (33m) ecru		<b>125</b> (33m) beige		<b>203</b> (20m)	<b>208</b> (20m)
	<b>13</b> (33m) gebr. wit		<b>361</b> (20m) d.beige		<b>197</b> (20m)	<b>2311</b> (20m)
	<b>22</b> (20m)		<b>9543</b> (20m) l.kaki-beige		<b>324</b> (20m)	<b>202</b> (20m)
	<b>122</b> (20m)		<b>369</b> (20m)		<b>329</b> (20m)	<b>2281</b> (20m)
	<b>425</b> (20m)		<b>729</b> (20m)		<b>2491</b> (20m)	<b>280</b> (20m)
	<b>164</b> (20m)		<b>716</b> (20m)		<b>251</b> (33m) rood	<b>645</b> (20m)
	<b>1641</b> (20m)		<b>3471</b> (20m)		<b>3281</b> (20m)	<b>2942</b> (20m) kersrood
	<b>421</b> (20m)		<b>374</b> (20m)		<b>250</b> (20m)	<b>2841</b> (20m) d.kersrood
	<b>480</b> (20m)		<b>3441</b> (20m) d.bruin		<b>261</b> (20m)	<b>675</b> (20m)
			<b>382</b> (20m) bruin		<b>239</b> (20m)	<b>282</b> (20m)
	<b>339</b> (20m)		<b>169</b> (20m)		<b>225</b> (20m)	<b>281</b> (20m)
	<b>307</b> (20m)		<b>370</b> (20m) m.bruin			<b>635</b> (20m)
	<b>153</b> (20m)		<b>337</b> (20m)		<b>2591</b> (20m)	<b>6521</b> (20m)
	<b>136</b> (20m)		<b>315</b> (20m)		<b>263</b> (20m) l.bordeaux	<b>6101</b> (20m)
	<b>130</b> (20m)		<b>3502</b> (20m) kastanje		<b>3461</b> (20m) kastanje	<b>621</b> (20m)

# VENEZIA

## Code 9985 – Venezia voering

75% triacetaat / 25% polyamide  
 Breedte: ca. 140cm – 95gr./m  
 (leverbaar per stuk of ½ stuk)  
 stukken van 20m, bestsellers 33m



### Venezia voering: een droom wordt werkelijkheid

\* praktisch en onderhoudsvriendelijke bovenstof \* huidvriendelijk en zuiver als zijde.  
*In de vezel van Venezia worden verscheidene bestanddelen verenigd. De buitenkant bestaat uit zuivere cellulose, het binnenste uit triacetaat met een kleine polyamide-versterking voor de vormvastheid. De zuiverheid van Venezia verzekert een draagcomfort zonder weerga.*  
 \* Venezia kan ook als bovenstof voor elegante blouses dienen \* Venezia is ook geschikt voor kussenovertrek, lampenkap, zijdeschilderen, patchwork, enz...  
**Met Venezia voering haalt u een extra troef in huis !**

		562 (20m)	525 (20m)	4371 (20m)
652 (20m)		5331 (20m)	5252 (20m)	455 (20m)
6361 (20m) lila		513 (20m)	5762 (20m)	785 (20m)
664 (20m)		507 (20m) l.blauw	489 (20m)	473 (20m) l.kaki
699 (20m)		5701 (20m) l.lila-blauw	577 (20m)	4052 (20m)
667 (20m)		536 (20m)	4091 (20m)	702 (20m)
663 (20m)		571 (20m)	426 (20m)	726 (20m)
6631 (20m)		5732 (20m)	409 (20m)	746 (20m) muisgrijs
660 (20m)		564 (20m)	494 (20m)	786 (20m)
6432 (20m)		5641 (20m)	4261 (20m)	728 (20m) olifantgrijs
601 (20m)		5402 (20m)	410 (20m)	710 (20m) l.zilvergrijs
673 (20m) d.paars		578 (20m)	4911 (20m)	750 (20m) l.zilvergrijs
597 (20m) d.blauw		596 (20m)	475 (20m)	731 (20m) l.grijs
594 (33m) marine		539 (20m)	454 (20m)	773 (20m) m.grijs
582 (33m) oceaan		659 (20m)	495 (20m)	5981 (20m)
585 (33m) indigo		567 (20m)	4831 (20m)	910 (33m) zwart

**Code 9986 – Venezia LYCRA®**

96% triacetaat/ 4% LYCRA®  
 Breedte : ca. 140cm – 100gr./l.meter  
 (leverbaar per stuk 20m of ½ stuk)

*Vanwege het subliem comfort is deze (duurdere) Venezia  
 Lycra een sterk groeiende en erg gewaardeerde voering !!  
 Een aanrader voor elke kwaliteits-vakhandel !*

**Alle 73 kleuren uit voorraad leverbaar**

	<b>1246</b>		<b>100</b> gebr.wit				
	<b>9788</b>		<b>040</b> wit				
	<b>1671</b> oker		<b>2031</b> ecru				
	<b>421</b>		<b>302</b> beige				
	<b>171</b> l.kaki- grijs		<b>702</b>		<b>1101</b>		<b>597</b> oceaan
	<b>3501</b> d.kaki-grijs		<b>7162</b> d.zilvergrijs		<b>136</b>		<b>5051</b> d.marine
	<b>4942</b> d.kaki		<b>706</b>		<b>242</b>		<b>5991</b> marine
	<b>4801</b>		<b>733</b>		<b>2631</b>		<b>6911</b>
	<b>478</b>		<b>729</b> muisgrijs		<b>251</b> rood		<b>693</b> d.paars
	<b>369</b>		<b>757</b>		<b>2561</b>		<b>657</b> lila
	<b>382</b> d.bruin		<b>9745</b>		<b>2942</b> l.bordeaux		<b>519</b>
	<b>379</b>		<b>910</b> zwart		<b>2941</b> bordeaux		<b>507</b>

VENEZIA

Lycra →

Monster Venezia

Monster Venezia Lycra



VENEZIA

**Code 9986 – Venezia LYCRA®**

96% triacetaat/ 4% LYCRA®  
 Breedte : ca. 140cm – 100gr./l.meter  
 (leverbaar per stuk 20m of ½ stuk)

*Vanwege het subliem comfort is deze (duurdere) Venezia Lycra een sterk groeiende en erg gewaardeerde voering !!*

*Een aanrader voor elke kwaliteits-vakhandel !*

Alle **73** kleuren uit voorraad leverbaar

Voor uw informatie

Volgende **12** kleuren zijn de meest verkopende nummers volgens de omzettelijst:  
 910 – 040 – 100 – 302  
 382 – 597 – 5991 – 1671  
 369 - 7162 – 729 – 251

	019		9947
	4501		9816
	9761		357
	329		9959
	9038		9926
	361		9956
	3071		9958
	1491		9885
	170		9957
	384		9815
	9074		5201
	9028		721

**VENEZIA**  
**Lycra**

**Code 9986**  
**Venezia Lycra®**

96% triacetaat / 4% lycra  
 Breedte : ca. 140cm  
 100gr./l.meter

(per stuk van 20m of per 1/2 st)

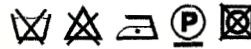

**Code 9910 – Tricotvoering**

(ook rekvoering, jersey- en gebreide voering genoemd)  
 80% acetaat / 20% polyamide  
 Breedte: 140cm – 60gr./m²  
 (per stuk van 30m of ½ stuk)

Prima kwaliteit:

Bijzondere eigenschappen









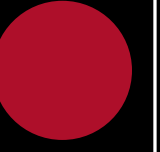
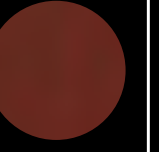

- blijvend antistatisch (kleeft niet en kruipt niet op)
- soepel en licht
- meegaand (gebreid)
- perfecte ventilatie
- past bij elke stof
- makkelijk te verwerken (kerft en schift niet)
- voordelige en betaalbaar voor deze degelijke kwaliteit

	2100 wit
	2101 gebr. wit
	3020 beige
	6900 marine
	2200 zwart

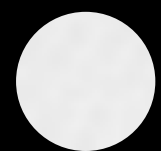
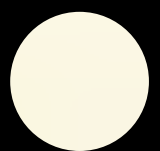

Verachtert n.v.

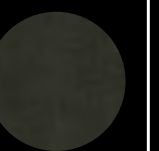
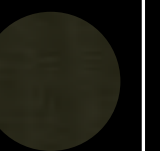
<b>WIL001</b> wit	<b>GRL045</b>	<b>BLL119</b>	<b>SMD044</b>
<b>ECL033</b> gebr.wit	<b>GRL116</b>	<b>BLM429</b>	<b>GND410</b>
<b>ECL182</b> ecru	<b>GRM149</b> muisgrijs	<b>BLM430</b>	<b>GND412</b> d.groen
<b>BEL398</b> licht beige	<b>GBD065</b>	<b>BLM055</b>	<b>GNM264</b>
<b>BEL370</b> beige	<b>GRD170</b> donkergrijs	<b>PEM043</b>	<b>KAM215</b>
<b>BEL371</b>	<b>ZWD042</b> zwart	<b>PEM044</b>	<b>GNG014</b>
<b>BEL399</b>	<b>MAD183</b> d.marine	<b>TUL015</b>	<b>GNL099</b>
<b>BRL039</b> lichtbruin	<b>BLD329</b> marine	<b>SML044</b>	<b>GEL064</b>
<b>BRD352</b>	<b>BLM427</b>	<b>GNB143</b>	<b>GEM093</b>
<b>BRD353</b> bruin	<b>BLM428</b>	<b>GNB144</b>	<b>OKM130</b>
<b>BRD343</b> d.bruin	<b>BLD356</b>	<b>SMM065</b>	<b>ORD178</b>

<b>POLITEX (150cm)</b> <b>Code 9946 – (P.20m)</b> 100% polyester – 53gr./m <sup>2</sup> Onze goedkoopste voering							
		<b>000 zwart</b>	<b>701 grijs</b>	<b>156 rood</b>	<b>368 bordeaux</b>	<b>339 marine</b>	<b>315 kobalt</b>
							
<b>800 wit</b>	<b>111 ecru</b>	<b>169 beige</b>	<b>591 zand</b>	<b>697 bruin</b>	<b>707 d.groen</b>	<b>472 mos</b>	<b>304 d. kaki</b>



**Code 9981** – Tassal voering 150cm  
100 % polyester – zijdezacht  
(leverbaar per stuk 35m of per ½ stuk)

Eigenschappen en argumenten

- 100% antistatisch
- soepel en zijdezacht
- wasbaar
- kreukherstellend
- krimp- en strijkvrij
- ecologisch

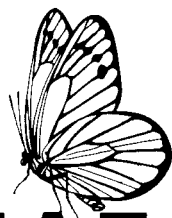

# TASSAL

(alle kleuren uit voorraad leverbaar)

	<b>RDD074</b> donkerrood		<b>ROV045</b>
	<b>RDD402</b>		<b>BOM077</b> bordeaux
	<b>RDD021</b> rood		<b>VIM047</b>
	<b>RDB143</b>		<b>ROD075</b>
	<b>ZAM082</b>		<b>ROM079</b>
	<b>ZAL091</b>		<b>ROL095</b>
	<b>ZAM081</b>		<b>ROL094</b>
	<b>KOM012</b>		<b>LIL033</b>
	<b>RSM035</b>		<b>LIM043</b> lila
	<b>RBM036</b>		<b>LID100</b> d.paars
	<b>BRM169</b>		<b>VID066</b> paars

**Code 9900** – 90cm breed – (P30m)  
**Plakkatoen met puntlijm** is een opstrijkbare plakvoering voor sterk gesiliconiseerde stoffen.

Kleuren: n°01 wit – n°02 zwart

100% katoen – ca. 122gr./m<sup>2</sup>  
Perscondities: ca. 140°C  
Druk: ca. 350-400gr./cm<sup>2</sup>  
Tijd: ca. 12 à 15 seconden

**Code 9901** – 90cm breed – (P30m)  
**Plakkatoen met strooilijm** is een lichte, opstrijkbare plakvoering voor kleine delen. Extra kwaliteit.

Kleuren: n°01 wit – n°02 zwart

100% katoen – ca. 105gr./m<sup>2</sup>  
Perscondities: ca. 130-140°C  
Druk: ca. 300-350gr./cm<sup>2</sup>  
Tijd: ca. 12 à 15 seconden

**Code 9907** – 90cm breed – (P30m)  
**Fijne kleefbatist:** deze fijne kwaliteit is voorzien van een micropunt coating en is geschikt voor het verwerken van zeer dunne bovenstoffen. Zachte en soepele greep.

Kleuren: n°01 wit – n°02 zwart  
100% katoen – ca. 58gr./m<sup>2</sup>  
Perscondities: ca. 140°C  
Druk: ca. 300-350gr./cm<sup>2</sup>  
Tijd: ca. 12 à 15 seconden

*Andere batist: zie pagina 127*

**Code 9905** – 140cm breed – (P30m)  
**Gebreide plakvoering - tricot,** wordt ook vaak opstrijkbare kleefjersey genoemd. Deze antistatische rekvoering is een veelgevraagde bestseller vanwege het comfort

Kleuren: n°01 wit – n°02 zwart  
(gedubbeld en op plankjes geleverd)

*Andere kleefjersey:  
zie ook Vlieseline H606 pagina 264*

**Code 9960** – 85cm breed – (P25m)  
Zakvoering: deze goedkope voering wordt voornamelijk aangekocht voor het vernieuwen en herstellen van rok- en broekzakken.

25% polyamide-fibrane/75% viscose  
Kleur: n°01 naturel

*Baalkatoen: zie pagina 131*

**Code 9925** – 150cm, niet gedubbeld – (P30m) **Gewatteerde voering ruit gestikt, vulling Vlieseline**

Kleuren: n°1000 wit - n°9950 zwart  
n°2717 beige - n°9676 donkerblauw  
100% polyester – 60gr. – naaibaar  
Toepassingen: sport- en warme kleding

*Zie ook: dun klevend volumevlies met doorstikmotief - klevend: Vlieseline X50 pagina 264*

**Code 9560** – 135cm breed – (P36m)  
**Tule** (Nylon net)  
(gevouwen op plankje geleverd)

Kleuren: n°01 wit – n°20 lichtblauw  
n°24 lichtroze

Toepassingen: veel gebruikt bij: huwelijk, communie, geboorte, suikerbonen, enz...

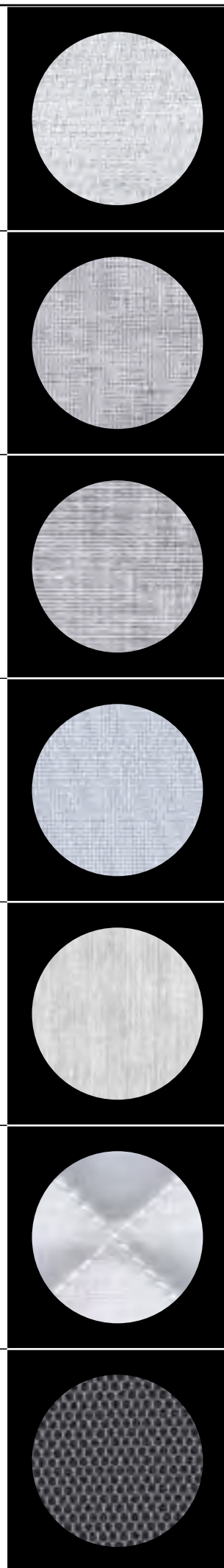



**Code 9920 n°81** (P15m)  
Hänsel kameelhaar - 80cm breedte

Hoogwaardige kwaliteit, speciaal voor lichte en soepele damesstoffen. Bestemd voor voorpanden en de versteviging van de buste.

24% katoen/39% viscose/37% rayonne  
230gr./m<sup>2</sup>



**Code 9921 n°4330** (P15m)  
Hänsel kleefdoek - 90cm breedte

Thermo-fixeren van voorpanden, van halfzware en zware stoffen voor dames- en herenkleding

70% viscose/30% katoen  
125gr./m<sup>2</sup>

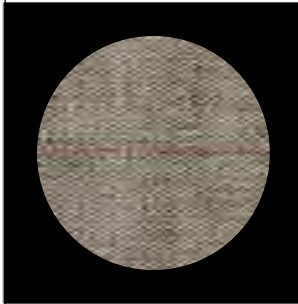

**Code 9920 n°214** (P15m)  
Hänsel kameelhaar - 80cm breedte

Zéér hoogwaardige kwaliteit. Speciaal voor heel lichte en soepele stoffen. Vervaardigd met een gedeelte fijn dierlijk haar.

82% dierlijk haar/31% katoen/7% viscose  
180gr./m<sup>2</sup>



**Code 9921 n°43304** (P15m)  
Hänsel kleefdoek zwart  
90cm breedte

Thermo-fixeren van voorpanden, van halfzware en zware stoffen voor dames- en herenkleding

70% viscose/30% katoen  
125gr./m<sup>2</sup>

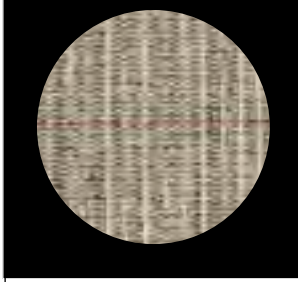

**Code 9920 n°245** (P15m)  
Hänsel paardenhaar - 80cm breedte

Standaard versteviging van gewone tot zware stoffen. Versteviging van het borststuk en ook voor uniformen.

33% viscose/27% dierlijk haar  
24% katoen/10% crisp guipé  
6% synthetisch  
240gr./m<sup>2</sup>

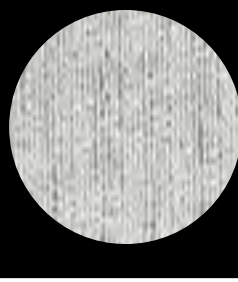

**Code 9922 n°1152** (P15m)  
Gebreide Hänsel kleefdoek  
90cm breedte

Thermo-fixeren van voorpanden, van halfzware en zware stoffen voor dames- en herenkleding

75% viscose/25% synthetisch  
105gr./m<sup>2</sup>

**Symboles internationaux pour l'entretien des textiles**

**Internationale symbolen voor textielonderhoud**

LAVAGE		
	traitement normal à 95, 60 ou 40 °C	articles en coton sans apprêt infroissable
	agitation réduite, essorage réduit.	certains articles 100 % coton avec apprêt infroissable
	agitation fortement réduite, rinçage à froid, essorage normal	articles en laine lavables à la machine à 40 °C
	agitation fortement réduite, rinçage à froid, essorage réduit	articles en laine ou soie lavables à la machine à 30 °C; également pour d'autres articles très délicats
	lavage à la main	articles pouvant uniquement être lavés à la main à une température ne dépassant pas 40 °C
	ne pas laver	

BLANCHIMENT	
blanchiment au chlore (ja-vel) permis (uniquement à froid et avec une solution diluée)	blanchiment au chlore (ja-vel) proscri

REPASSAGE			
température de repassage			ne pas repasser (2)
élevée (max. 200 °C)	moyenne (max. 150 °C)	basse (1) (max. 110 °C)	
(1) Le traitement à la vapeur présente des risques (2) Le traitement à la vapeur est interdit			

NETTOYAGE A SEC			
tous les solvants usuels	tous solvants sauf le trichloréthylène	exclusivement solvants perchlorés et R 113	ne pas nettoyer à sec
certaines restrictions au processus de nettoyage-nettoyage en libre service impossible (2)			
(1) Nettoyage en libre service possible uniquement dans les machines employant le solvant R 113 (2) Les restrictions concernent les sollicitations mécaniques et/ou la température de séchage et/ou l'addition d'eau au solvant			

Symbole facultatif pour le SECHAGE après lavage		
séchage en tambour permis pas de restrictions en ce qui concerne la température	séchage à température modérée	ne pas sécher en tambour

WASSEN		
	normale behandeling bij 95, 60 of 40 °C	geschikt voor het wassen van artikels in katoen zonder speciale uitrusting
	bepaalde wasbeweging, voorzichtig zwieren.	geschikt voor het wassen van bepaalde artikels uit 100 % katoen met easy-care uitrusting
	sterk verminderde wasbeweging, koud spoelen, normaal zwieren	geschikt voor het wassen van artikels uit wol, machinewasbaar bij 40 °C
	sterk verminderde wasbeweging, koud spoelen, voorzichtig zwieren	geschikt voor het wassen van artikels uit wol, of zijde machinewasbaar bij 30 °C; ook voor andere zeer delicate artikels
	handwas	voor artikels die enkel met de hand kunnen gewassen worden bij max. 40 °C
	niet wassen	

BLEKEN	
chloorbleek toegelaten (enkel koud en met een verdunde oplossing)	geen chloorbleek

STRIJKEN			
strijktemperatuur			niet strijken (2)
hoog (max. 200 °C)	moderata (max. 150 °C)	laag (1) (max. 110 °C)	
(1) Een behandeling met stoom kan risico's opleveren (2) Niet stomen			

CHEMISCH-REINIGEN			
alle gebruikelijke solvanten	alle solvanten behalve trichloretheen	enkel petroleumsolventen en R 113	met chemisch reinigen
sommige beperkingen in het reinigingsproces; muntreiniging niet mogelijk (2)			
(1) Muntreiniging alleen mogelijk in machines met R 113 (2) Beperkingen betreffen de mechanische behandeling en/of de droogtemperatuur en/of de watertoevervoeging aan het solvent			

Fakultatief symbool voor DROGEN na wassen		
drogen in trommeldroger toegelaten geen bijzondere voorzorgen	drogen op lagere temperatuur	niet drogen in trommeldroger



Info artikelen Gütermann	Info artikelen ritsen																																								
<p><b>1. Gütermann naaigaren voor de speciaalzaak naaibenodigheden</b></p> <p><b>Code 4280 – Dekor</b> 200m – dikte 40 – 100% viscose 100 kl. - P5 - Machineborduurgaren met hoge glans en dekkraft wassen 60° - strijken ●●</p> <p><b>Code 4282 – Dekor Metallic</b> (W251) – dikte 120 – 100% polyester 20 kl. - P5 – Machinenaagaren met metallic effect wassen 30° - strijken ●</p> <p><b>Code 4284 – Dekor Bobbin</b> (M202) – dikte 150 – 100% polyester 100 kl. - P5 - Machineborduurgaren met glanseffect wassen 95° - strijken ●●●</p> <p><b>Code 4290 – naaizijde</b> (S303) – 100% gesponnen zijde 120 kl. - P5 – hand- en machinenaagaren voor de kritische naaister wassen 40° - strijken ●</p> <p><b>Code 4300 – Alles naaigaren 200m</b> – 260 kl. - P10 (x200m)</p> <p><b>Code 4310 – Alles naaigaren 50m</b> – 210 kl. - P10 (x50m)</p> <p><b>Code 4320 – Alles naaigaren 500m</b> – 30 kl. - P5 (x500m)</p> <p><b>Code 4330 – Alles naaigaren 1000m</b> – 9 kl. - P1 (x1000m) Wassen 95° - strijken ●●●</p> <p><b>Code 4340 – Cordonnet</b> 30m – 100% polyester 80 kl. - P5 (x30m) – voor knoopsgaten en siersteken Wassen 60° - strijken ●●</p> <p><b>Code 4362 – Super Sterk M782</b> - 100m – 100% polyester 30 kl. - P5 (x100m) – voor hand- en machine, zwaardere stoffen wassen 60° - strijken ●●</p> <p><b>Code 4361 – Quiltgaren</b> 200m – 100% gemercenterd katoen 40 kl. - P5 (x200m) – hand quiltgaren – dikte Ne39/3 wassen 95° - strijken ●●●</p> <p><b>Code 4345 – Monofil</b> Q161 – 100% polyamide Transparant n°111 – P5 (x200m) – transparant garen ophangblister</p> <p><b>Code 4341 – Parel rijggaren</b> – diverse diktes – P10 blisters</p> <p><b>2. Grote opmaak voor decoratiezaken en confectie</b></p> <p><b>Lange vezel – 100% polyester</b></p> <p><b>Code 4195 – Toldi-Lock</b> – dikte 100 – naald 11 kl. - Overlockgaren - P5 (x2.500m)</p> <p><b>Code 4348 – M603</b> – dikte 50 – naald 90-100nm 103 kl.- reparatie jeans, knoopsgaten, leder, dikkere stoffen,... P10(x500m)</p> <p><b>Code 4350 – A192</b> – dikte 150 – naald 80-90nm 360 kl. – voor zomen, lichte stoffen - P1(x5.000m) (=bv.n°800)</p> <p><b>Code 4351 – A282</b> – dikte 120 – naald 80-90nm 360 kl. – ideaal voor gordijnen, mode, herstellingen P10(x1.000m) (=bv.n°800) - P1(x5.000m) (=bv. n°5000800)</p> <p><b>Code 4352 – A302</b> – dikte 100 – naald 80-90nm 360 kl. – ideaal voor gordijnen, mode, herstellingen P10(x1.000m) (=bv. n°1000800) - P1(x5.000m) (=bv. n°2000800) P1(x10.000m) (=bv. n°3000800)</p> <p><b>Code 4354 – M403</b> – dikte 70 – naald 90-110nm 360 kl. – reparatie jeans, knoopsgaten, leder, dikkere stoffen,... P10(x700m) (=bv.n°800)</p> <p><b>Code 4355 – M1003</b> – dikte 30 – naald 120nm 360 kl. – ideaal voor gordijnen, dikke siernaden, mode, ... P10(x300m) (=bv.n°2000800)</p> <p><b>Code 4364 – M1003</b> – dikte 30 – naald 120nm 360 kl. – ideaal voor gordijnen, dikke siernaden, mode, ... P1(x3.000m) (=bv.n°800)</p> <p><b>Code 4365 – E151</b> – dikte 160 – naald 80-90nm 128 kl. – voor gordijnen en speciaal voor gordijnbanden (Bandex) P1(x10.000m) (=bv.n°800)</p> <p><b>Code 4366 – T162</b> – dikte 180 – naald 70-80nm 26 kl. – heel fijne weefsels - P1(x5.000m) (bv.n°800)</p>	<p><b>PRYM-ritsen (P1) - (S=synthetisch – M=metaal) – ZB</b> (individueel verpakt = Flah-verpakking = rechtopstaand)</p> <p><b>6500 – S1</b> - synthetisch – <b>spiraaltand</b> - 4mm 15-20cm - 14 kleuren</p> <p><b>6500 – S2</b> - synthetisch – <b>spiraaltand</b> - 4mm 12+22-60cm – 56 kleuren (met sierlijke druppeltrekker)</p> <p><b>6509 – S4</b> - synthetisch – <b>deelbaar bloktand</b> - 6mm 30-80cm - 28 kleuren</p> <p><b>6508 – S3</b> - synthetisch – <b>deelbaar spiraaltand</b> - 6mm 30-80cm – 14 kleuren</p> <p><b>6501 – M1</b> - metaal – gewone <b>broekrits</b> <b>nikkel</b>kleur - 4,6mm 14-22cm – 14 keuren – niet deelbaar</p> <p><b>6502 – M2</b> - metaal – zware <b>broekrits</b> <b>nikkel</b>kleur - 6mm 14-22cm – 9 kleuren – niet deelbaar</p> <p><b>6503 – M3</b> - metaal – zware <b>broekrits</b> <b>goud</b>kleur - 6mm 14-20cm - 5 kleuren – niet deelbaar</p> <p><b>6505 – M6</b> - metaal – zware <b>broekrits</b> <b>brons</b>kleur - 6mm 14-22cm - 7 kleuren – niet deelbaar</p> <p><b>6504 – M4</b> - metaal – <b>deelbaar</b> <b>nikkel</b>kleur - 6mm 30-80cm - 14 kleuren</p> <p><b>6506 – M5</b> - metaal – <b>deelbaar</b> <b>brons</b>kleur met fantasie(oog)trekker 30-80cm - 14 kleuren</p> <p><b>6510 – S6</b> - kunststof – <b>onzichtbare</b> rits – 22 en 60cm - 9 kleuren</p> <p><b>YKK-ritsen (P1) – met etiket én barcode – niet individueel verpakt</b></p> <p><b>6010</b> – type <b>A</b> - kunststof – spiraaltand – 4mm – rokken en kleedjes 10-60cm: 71 kleuren – 15-22cm: 121 kleuren – niet deelbaar</p> <p><b>6300</b> – <b>onzichtbare</b> kunststofrits – spiraaltand – 4mm 25 en 60cm – 40 kleuren – niet deelbaar – geen etiket (<b>6300 n°1</b> – montagekit voor onzichtbare rits)</p> <p><b>6020</b> – type <b>Y</b> - metaal – gewone <b>broekrits</b> <b>nikkel</b>kleur – 4mm 8-10cm: 8 kleuren - 12-22cm: 13 kleuren – niet deelbaar</p> <p><b>6040</b> – type <b>B</b> - metaal – zware <b>jeansbroekrits</b> <b>koper</b>kleur – 5mm 12-20cm – 4 kleuren – niet deelbaar</p> <p><b>6080</b> – type <b>D</b> - metaal – <b>jeansstof</b> <b>broekrits</b> <b>koper</b>kleur – 5mm 12-22cm – niet deelbaar – 1 kleur jeans</p> <p><b>6050</b> – type <b>W</b> - kunststof – bloktand <b>Vislon 5</b> – 5,5mm 12-15cm – 25 kleuren – niet deelbaar</p> <p><b>6050</b> – type <b>V</b> - kunststof – bloktand <b>Vislon 5</b> – 5,5mm 25-85cm – 34 kleuren – deelbaar</p> <p><b>6610</b> – kunststof – bloktand <b>zilverkleurig</b> – 5,5cm 12-15cm: niet deelbaar – 25-85cm: deelbaar – 4 kleuren</p> <p><b>6098</b> – kunststof – spiraaltand (<b>spiraalrits</b>) – 6,5mm 30-80cm: 28 kleuren - 130cm &amp; 260cm: 6 kleuren</p> <p><b>6901</b> – kunststof – <b>transparante</b> <b>deelbare</b> rits – 15-70cm</p> <p><b>6060</b> – type <b>E</b> – metaal 5 <b>deelbaar</b> <b>nikkel</b> – 6mm 30-70cm – 11 kleuren</p> <p><b>6097</b> – type <b>T</b> – metaal 5 <b>deelbaar brons</b> – 6mm 12-16-18-20: niet deelbaar – 30-70cm: deelbaar - 10 kleuren</p> <p><b>6099</b> – type <b>K</b> – metaal <b>nikkel 2 trekkers</b> – 6mm – 55-80cm – 3 kl.</p> <p><b>6096</b> – type <b>N</b> – kunststof – <b>spiraal 2 trekkers</b> – 50-80cm – 2 kl.</p> <p><b>6094</b> – kunststof – <b>vislon 2-weg</b>, 2 sluitingen – 50-90cm – 6 kl.</p> <p><b>6900</b> – type <b>Z</b> – metaal <b>nikkel</b>kleur – <b>fantasietrekker</b> ketting+bol 12-20cm: niet deelbaar – 25-65cm: deelbaar – 11 kleuren</p> <p><b>Ritsen in grote verpakking (vrac of bulk) (P50)</b></p> <p><b>6600</b> – vrac <b>nylon</b> – 18-50cm</p> <p><b>6601</b> – vrac <b>nikkel</b> – 16-18cm – kleuren 560-580-839</p> <p><b>6602</b> – vrac <b>koper</b> – 16-18cm – kleuren 560-580</p> <p><b>6603</b> – vrac <b>jeans</b> – 16-18cm - 1 kleur jeans</p>																																								
<p><b>Info Perfoband – Taille Perfect</b></p> <p><b>Code 4170 - Perfoband</b> (P50m/doos) – Vlieseline - (P1) (Plak &amp; vouw om – om stofbanden en ceinturen te maken)</p> <table border="0"> <tr> <td>n°251 – 25mm wit</td> <td>n°252 – 25mm zwart</td> </tr> <tr> <td>n°301 – 30mm wit</td> <td>n°302 – 30mm zwart</td> </tr> <tr> <td>n°351 – 35mm wit</td> <td>n°352 – 35mm zwart</td> </tr> </table> <p><b>Code 4082 - Taille Perfect</b> (P25m/doos) - (P1) (Perfoband met versteviging om kaarsrechte vouwen te maken)</p> <table border="0"> <tr> <td>n°25 – 25mm wit</td> <td>n°125 – 25mm zwart</td> </tr> <tr> <td>n°30 – 30mm wit</td> <td>n°130 – 30mm zwart</td> </tr> <tr> <td>n°35 – 35mm wit</td> <td>n°135 – 35mm zwart</td> </tr> <tr> <td>n°40 – 40mm wit</td> <td>n°140 – 40mm zwart</td> </tr> <tr> <td>n°50 – 50mm wit</td> <td>n°150 – 50mm zwart</td> </tr> </table>	n°251 – 25mm wit	n°252 – 25mm zwart	n°301 – 30mm wit	n°302 – 30mm zwart	n°351 – 35mm wit	n°352 – 35mm zwart	n°25 – 25mm wit	n°125 – 25mm zwart	n°30 – 30mm wit	n°130 – 30mm zwart	n°35 – 35mm wit	n°135 – 35mm zwart	n°40 – 40mm wit	n°140 – 40mm zwart	n°50 – 50mm wit	n°150 – 50mm zwart	<p><b>Info keperband</b></p> <p><b>Code 3696 - Keperband</b> (P.rol 50m) – 100% katoen (sterk lint voor reparatie schorten, versteviging van tenten, ... ook veel gebruikt in de horeca – kan in kookwas)</p> <table border="0"> <tr> <td>n°10 001 – 10mm wit</td> <td>n°19 025 – 19mm rood</td> </tr> <tr> <td>n°10 002 – 10mm zwart</td> <td>n°19 039 – 19mm marine</td> </tr> <tr> <td>n°10 039 – 10mm marine</td> <td>n°19 059 – 19mm groen</td> </tr> <tr> <td>n°12 001 – 12mm wit</td> <td>n°19 069 – 19mm grijs</td> </tr> <tr> <td>n°12 002 – 12mm zwart</td> <td>n°19 085 – 19mm bruin</td> </tr> <tr> <td>n°12 039 – 12mm marine</td> <td>n°23 001 – 23mm wit</td> </tr> <tr> <td>n°14 001 – 14mm wit</td> <td>n°23 002 – 23mm zwart</td> </tr> <tr> <td>n°14 002 – 14mm zwart</td> <td>n°23 039 – 23mm marine</td> </tr> <tr> <td>n°14 039 – 14mm marine</td> <td>n°28 001 – 28mm wit</td> </tr> <tr> <td>n°19 001 – 19mm wit</td> <td>n°28 002 – 28mm zwart</td> </tr> <tr> <td>n°19 002 – 19mm zwart</td> <td>n°32 001 – 32mm wit</td> </tr> <tr> <td>n°19 015 – 19mm ecru</td> <td>n°32 002 – 32mm zwart</td> </tr> </table>	n°10 001 – 10mm wit	n°19 025 – 19mm rood	n°10 002 – 10mm zwart	n°19 039 – 19mm marine	n°10 039 – 10mm marine	n°19 059 – 19mm groen	n°12 001 – 12mm wit	n°19 069 – 19mm grijs	n°12 002 – 12mm zwart	n°19 085 – 19mm bruin	n°12 039 – 12mm marine	n°23 001 – 23mm wit	n°14 001 – 14mm wit	n°23 002 – 23mm zwart	n°14 002 – 14mm zwart	n°23 039 – 23mm marine	n°14 039 – 14mm marine	n°28 001 – 28mm wit	n°19 001 – 19mm wit	n°28 002 – 28mm zwart	n°19 002 – 19mm zwart	n°32 001 – 32mm wit	n°19 015 – 19mm ecru	n°32 002 – 32mm zwart
n°251 – 25mm wit	n°252 – 25mm zwart																																								
n°301 – 30mm wit	n°302 – 30mm zwart																																								
n°351 – 35mm wit	n°352 – 35mm zwart																																								
n°25 – 25mm wit	n°125 – 25mm zwart																																								
n°30 – 30mm wit	n°130 – 30mm zwart																																								
n°35 – 35mm wit	n°135 – 35mm zwart																																								
n°40 – 40mm wit	n°140 – 40mm zwart																																								
n°50 – 50mm wit	n°150 – 50mm zwart																																								
n°10 001 – 10mm wit	n°19 025 – 19mm rood																																								
n°10 002 – 10mm zwart	n°19 039 – 19mm marine																																								
n°10 039 – 10mm marine	n°19 059 – 19mm groen																																								
n°12 001 – 12mm wit	n°19 069 – 19mm grijs																																								
n°12 002 – 12mm zwart	n°19 085 – 19mm bruin																																								
n°12 039 – 12mm marine	n°23 001 – 23mm wit																																								
n°14 001 – 14mm wit	n°23 002 – 23mm zwart																																								
n°14 002 – 14mm zwart	n°23 039 – 23mm marine																																								
n°14 039 – 14mm marine	n°28 001 – 28mm wit																																								
n°19 001 – 19mm wit	n°28 002 – 28mm zwart																																								
n°19 002 – 19mm zwart	n°32 001 – 32mm wit																																								
n°19 015 – 19mm ecru	n°32 002 – 32mm zwart																																								

## Info artikelen biaisband

### Biaisband voor de specialzaak (uit voorraad leverbaar)

#### 1. Biais op plankjes voor de Dox biaiskast

**Code 5970** – 12mm – katoen - (5x5m) – 40 kleuren

**Code 5972** – 20mm – katoen - (5x5m) – 40 kleuren

**Code 5974** – 15mm – satijn - (6x2m) – 36 kleuren

**Code 5950 n°3654** – display Dox – P3 – (H56,8xB60,4xD15cm)

#### 2. Biais op rollen van 20m

**Code 3875** – 20mm – katoen – (P1) – 38 kleuren

**Kleurenkaarten: Code 8990 n°5970** (katoen) – **n°5974** (satijn)

#### 3. Biais Goldzack - Code 4050 - zie ook cat. Goldzack, katern 2

**katoen** – 20mm – vouwbreedte 40/20mm

cassette 30m - 36 kleuren – v.a. n°903 200... (P1)

wikkelkarton 3,5m - 36 kleuren – v.a. n°903 300... (P5)

kaart 3m – 10 kleuren – v.a. n°903 000... (P5)

**polyester/katoen** – 20mm – vouwbreedte 40/20mm

cassette 30m - 30 kleuren – v.a. n°905 600... (P1)

wikkelkarton 3,5m - 30 kleuren – v.a. n°905 700... (P5)

kaart 3m – 10 kleuren – v.a. n°905 500... (P5)

**polyester/katoen** – 12mm – vouwbreedte 24/12mm

cassette 30m - 30 kleuren – v.a. n°905 200... (P1)

wikkelkarton 3,5m - 30 kleuren – v.a. n°905 300... (P5)

kaart 3m – 10 kleuren – v.a. n°905 100... (P5)

**satijn** (duchesse) – 20mm – vouwbreedte 40/20mm

cassette 30m - 32 kleuren – v.a. n°903 600... (P1)

wikkelkarton 3,5m - 32 kleuren – v.a. n°903 800... (P5)

kaart 3m – 9 kleuren – v.a. n°903 400... (P5)

**satijn** (duchesse) – 30mm – vouwbreedte 60/30mm

cassette 30m - 32 kleuren – v.a. n°904 300... (P5)

### Biaisband “speciale opmaak” (steeds op bestelling)

**Biaisband** uitleg: 30/15 = 30mm bruto, geplooid tot 15mm netto

**Code 5301** – ca. 90m (afhankelijk van leverancier)

**Code 5301** – polyester/satijn – 30/15 – alle kleuren

**Code 5301** – polyester/satijn – 40/20 – alle kleuren

**Code 5301** – polyester/satijn – 60/30 – alle kleuren

**Code 5301** – polyester/satijn – 80/40 – alle kleuren

**Kleurkaart Dox: Code 8990 n°5301**

**Code 5310** – ca. 100 à 150m (afhankelijk van leverancier)

Katoen – open (niet gevouwen) op mm 24 – 30 – 36 – 40 – 50mm

**Code 5311** – ca. 200m (afhankelijk van leverancier)

Katoen – gevouwen op 30/15 en 40/20 – speciaal te bestellen

**Kleurkaart Dox: Code 8990 n°5970**

## Info artikelen klittenband

**Code 8786 – Prestoflex** (P25m) – los in kartonnen doos – (P1)

**n°10201** haak/hard naaibaar 20mm wit

**n°11201** lus/zacht naaibaar 20mm wit

**n°10205** haak/hard naaibaar 20mm zwart

**n°11205** lus/zacht naaibaar 20mm zwart

**n°20201** haak/hard **zelfklevend** 20mm wit

**n°21201** lus/zacht **zelfklevend** 20mm wit

**n°20205** haak/hard **zelfklevend** 20mm zwart

**n°21205** lus/zacht **zelfklevend** 20mm zwart

**n°10301** haak/hard naaibaar 30mm wit

**n°11301** lus/zacht naaibaar 30mm wit

**Code 8770 – klittenband** (P25m) – zonder merk – (P1)

**n°2101** haak/hard naaibaar 20mm wit

**n°2001** lus/zacht naaibaar 20mm wit

**n°2102** haak/hard naaibaar 20mm zwart

**n°2002** lus/zacht naaibaar 20mm zwart

**n°2111** haak/hard **zelfklevend** 20mm wit

**n°2011** lus/zacht **zelfklevend** 20mm wit

**n°2112** haak/hard **zelfklevend** 20mm zwart

**n°2012** lus/zacht **zelfklevend** 20mm zwart

**n°3101** haak/hard naaibaar 30mm wit

**n°3001** lus/zacht naaibaar 30mm wit



Deze Vervaco concepten worden uitsluitend geleverd en geplaatst in België en Luxemburg. Vraag ons om meer informatie en afbeeldingen.



## Vervaco Concept – “Shop-in-Shop” Gedetailleerde informatie bij uw vertegenwoordiger



▲ Plaatsbesparende afdeling topproducten met hoge omzetsnelheid  
Vervaco Concept – **4 meter “Shop-in-Shop”**



▲ Plaatsbesparende afdeling bestsellers met hoge omzetsnelheid  
Vervaco Concept – **3 meter “Self-Service”** - standaard



▲ Plaatsbesparende afdeling bestsellers met hoge omzetsnelheid  
Vervaco Concept – **2 meter “Basic”** - zelfbediening

# VERVACO - PRAKTISCH

## ALGEMENE VERKOOPSVOORWAARDEN

### 1. Aanvaarding van onderstaande voorwaarden.

Deze hierna vermelde algemene voorwaarden zijn alleen van toepassing tussen partijen, niettegenstaande alle bijzondere of algemene voorwaarden vermeld op aankooporders of andere documenten van de koper of opdrachtgever. Het aanvaarden van de goederen impliceert de kennis en de goedkeuring van onderstaande verkoopsvoorwaarden.

### 2. Bestelling.

De N.V. Verachttert verbinden zich uitsluitend door hun geschreven bevestiging. De leveringstermijnen worden slechts bij wijze van aanduiding gegeven en betekenen geen enkele waarborg. De vertraging in de levering, die de 90 dagen niet te boven gaat, zal niet mogen ingeroepen worden als reden tot verbreking van de overeenkomst. In geen geval zal na de terbeschikkingstelling van de koopwaar, een overeenkomst mogen verbroken worden om reden van vertraging. Een vertraging in de levering vanwege de verkoper kan voor deze geen aanleiding geven tot boete of schadeloosstelling tenzij voor gevallen waarin wij ons uitdrukkelijk hebben verbonden. De goederen worden verondersteld steeds te Geel én verkocht én aanvaard te zijn. Het vervoer van de verkochte goederen gebeurt steeds op risico van de debiteur. Geen enkele vertegenwoordiger is gemachtigd rekeningen in onze naam te voldoen, terwijl de verbintenis door de handelsvertegenwoordiger genomen, slechts bindend zijn, wanneer zij door ons bevestigd worden.

### 3. Betalingsvoorwaarden.

Alle schuldvorderingen zijn betaalbaar te Geel/België, op de aangeduide vervalddag, normaal binnen de 30 dagen na factuurdatum. Elk verschuldigd bedrag, niet betaald op de vervalddag, zal van rechtswege door het enkel vervallen van de termijn, zonder aanmaning en zonder noodzaak van een akte een intrest bedragen 1,5% per maand. Daarenboven door het feit alleen van niet-betaling op de vervalddag en zonder noodzaak van een aanmaning zal het bedrag van de factuur forfaitair en onverminderbaar verhoogd worden met 10% ten titel van schadevergoeding, met een minimum van € 40. Voor elke aankoop met een bruto factuurwaarde van minder dan € 65 zal een bedrag van € 6 in meer worden aangerekend voor administratiekosten. De vervoerskosten zijn steeds ten laste van de debiteur en worden op de factuur aangerekend. Alle mogelijke beschikkingen op wisselbrieven, orderbriefjes, acceptaties van waarden, postkwitanties of wat dan ook, brengen geen schuldvernieuwing mee.

### 4. Klachten

Om aanvaardbaar te zijn, moet iedere klacht toekomen uiterlijk 8 dagen na levering van de goederen, dus 8 dagen na aangifte en/of ondertekening van ontvangstbon. Eventuele terugzending van de geleverde goederen zal slechts mogen geschieden onder voorbehoud van alle rechten voor de N.V. Verachttert alhoewel deze steeds zal geschieden onder voorbehoud van alle rechten voor de N.V. Verachttert en zonder enige nadelige erkenning. Bovendien zal deze eventuele terugzending franco moeten geschieden. In alle gevallen is de verantwoordelijkheid van de verkoper steeds beperkt tot zijn keuze, hetzij door vermindering van de prijs in verhouding tot de hoeveelheid gebrekkige goederen, hetzij tot de eenvoudige terugbetaling van de door partijen overeengekomen eenheidsprijs, hetzij tot een eenvoudige vervanging van de gebrekkige goederen, zonder enig andere vorm van schadeloosstelling. In het laatste geval worden de vervangen goederen terug eigendom van de verkoper.

### 5. Eigendomsvoorbehoud

De geleverde goederen worden eigendom van de koper na volledige betaling van de verkoopprijs. In geval van betaling door cheques of wissel geschiedt de eigendomsverdracht enkel na definitief incasso van de bedragen. De clause aangaande het eigendomsvoorbehoud in voordeel van de verkoper maakt integraal deel uit van de overeenkomst en hiervan kan de koper zich niet bevrijden, noch afwijken.

### 6. Levering

In geval de koper de hem geleverde goederen niet betaalt 30 dagen na de vervalddatum van de factuur, zal de overeenkomst van rechtswege kunnen ontbonden worden met een aangetekend schrijven. De postdatum geldt als het ogenblik van de ontbinding. De verkoper zal aldus de geleverde goederen mogen terugnemen en deze ontbinding zal ook aanleiding geven tot het betalen door de koper van een intrest van 1,5% per maand en een forfaitaire schadevergoeding van 10% te berekenen op de totale factuurprijs. In geval van eenzijdige opzeg door de koper, zal benevens een intrest van 1,5% per maand, een forfaitaire schadevergoeding van 10% te berekenen op de totale factuurprijs, verschuldigd zijn door de koper. Indien de debiteur, dit of een ander contract met de N.V. Verachttert, geheel of gedeeltelijk nalaat uit te voeren, blijven de N.V. Verachttert al hun rechten behouden op de geleverde goederen en kunnen zij van hun kant verplichtingen opschorten zonder de minste ingebrekestelling.

### 7. Overmacht

Gevalen van overmacht geven de verkoper het recht zijn verbintenissen geheel of gedeeltelijk te verzaken of de uitvoering ervan op te schorten zonder vergoeding noch vooropzeg.

### 8. Toepasselijkheid

verkoopsvoorwaarden en -geschillen Alle betwistingen, van welke aard zij ook mogen zijn, zullen alleen ressorteren onder de territoriale bevoegdheid van de Rechtbanken van het arrondissement Turnhout.

## HOEVEEL METER OP EEN ROL ?

<b>Code 9946 Politex</b>	per stuk 20m
<b>Code 9981 Tassal</b>	per stuk 35m of per ½ stuk
<b>Code 9983 Deoson</b>	per stuk 33m of per ½ stuk (bestsellers)
	per stuk 20m of per ½ stuk
<b>Code 9985 Venezia</b>	per stuk 33m of per ½ stuk (bestsellers)
	per stuk 20m of per ½ stuk
<b>Code 9986 Venezia Lycra</b>	per stuk 20m of per ½ stuk
<b>Code 9973 VIP Uni</b>	per stuk 15 yard of per ½ stuk
<b>Code 9970 VIP</b>	per stuk 15 yard of per ½ stuk
<b>Code 9961 Fossil Fern</b>	per stuk 6 yard
<b>Code 2850 Vlieseline</b>	per eenheid (zie p.263-271)



**EXTRA SERVICE VERACHTTERT**

**HERBESTEL UW BESTSELLERS**

*De producten die meestal geen vaste winkelplaats hebben zullen achteraan voorzien worden van een afneembare zelfklevende sticker.*

**RE-ORDER**

Opnieuw bestellen	
Recommander	
Uw tekst	Barcode
<b>Code 1234</b>	<b>n°1234567</b>

Het volstaat om dit besteletiket te verwijderen en op een bestelblad te kleven dat u voor uw volgende bestelling gebruikt.  
**VERKOCHT ✂ BESTELD ✂ OPTIMALE VOORRAAD**

Beoogde producten zijn o.a.:

Vervaco pakketten, DMC pakketten, DMC precuts, Zweigart en Gerstekorrel nappen, Top Collection, DMC boeken en Stickideeën

*Om verspilling te voorkomen, worden de meeste kaarten aangerekend aan € 3,00. Sommige zijn duurder (bv. Benartex-Fossil Fern). Vraag steeds vooraf info aan uw vertegenwoordiger over welke kaarten u gratis kan laten opsturen.*

## KLEURKAARTEN, MONSTERKAARTEN & documentatie LEVERANCIERS

(levering onder voorbehoud van beschikbaarheid van voorraad)	
<b>Benartex Fossil Fern</b>	<b>Code 9961 n°9999</b>
(grote winkel-monsterkaart-kleuren)(4 pagina's)(122x41cm)	
<b>Benartex Fossil Fern (gedrukte « Flyer » kaart)</b>	<b>Code 9961 n°9998</b>
<b>Deoson 140cm (monsterkaart-kleuren)</b>	<b>Code 8990 n°9983</b>
<b>DMC kleurkaarten : zie pag. 190-191</b>	<b>Code 8992</b>
<b>Dual Duty gedrukte kleurkaart</b>	<b>Code 8990 n°4053</b>
<b>Gütermann Creativ (parels, rocailles, ...)</b>	
<b>Creativ assortimenten (displays) (NL.)</b>	<b>Code 8990 n°2042702</b>
<b>Assortiment Creativ (displays) (Fr.)</b>	<b>Code 8990 n°2042701</b>
<b>Kleurkaart gedrukt (shade card) (NL.-Fr.)</b>	<b>Code 8990 n°351695</b>
<b>Creativ-collier accessoires (NL.)</b>	<b>Code 8990 n°2043502</b>
<b>Articles-Creativ collier accessoires (Fr.)</b>	<b>Code 8990 n°2043506</b>
<b>Gütermann naaigaren displays</b>	
<b>Standaard presentatiesystemen (NL.)</b>	<b>Code 8990 n°1853802</b>
<b>Systèmes de présentation standards (Fr.)</b>	<b>Code 8990 n°1853801</b>
<b>Gütermann naaigaren displays (Quilting, Extra Fort, kleine ass.)</b>	
<b>Brochure met kleine displays (NL.)</b>	<b>Code 8990 n°1854602</b>
<b>Systèmes de petits présentations (Fr.)</b>	<b>Code 8990 n°1854601</b>
<b>Mokuba borduurlint 3,5mm (art. 1540)</b>	<b>Code 8990 n°4196</b>
(monsterkaart – kleuren)	
<b>Nevada ondertafelkleden</b>	<b>Code 8990 n°7535</b>
<b>Politex 140cm (monsterkaart-kleuren)</b>	<b>Code 8990 n°9946</b>
<b>Tassal 150cm (monsterkaart-kleuren)</b>	<b>Code 8990 n°9981</b>
<b>Venezia 140cm (monsterkaart-kleuren)</b>	<b>Code 8990 n°9985</b>
<b>Venezia Lycra 140cm (monsterkaart-kleuren)</b>	<b>Code 8990 n°9957</b>
<b>Uni kleuren VIP (monsterkaart-kleuren)</b>	<b>Code 8990 n°9973</b>

## HAKEN & PRESENTATIEMATERIAAL

<b>Prym draadraaster segment B49xH60 (P1)</b>	<b>Code 4030 n°655400</b>
<b>Prym draadraaster segment B60xH60 (P1)</b>	<b>Code 4030 n°655410</b>
<b>Prym haken voor segment (dubbel) (P1)</b>	
6cm – gatafstand 4,5cm	<b>Code 4030 n°659850</b>
10cm – gatafstand 4,5cm	<b>Code 4030 n°655402</b>
15cm – gatafstand 4,5cm	<b>Code 4030 n°655403</b>
<b>Prym plastic consumentenprijskaart</b>	<b>Code 4020 n°654833</b>
<b>Prym haak om consumentenprijskaart te hangen</b>	<b>Code 4030 n°659832</b>
<b>Vervaco haken voor metalen geperforeerde borden AS</b>	
S-haakje fijn (om segment op te hangen)	<b>Code 4030 n°1</b>
S-haakje dik (om segment op te hangen)	<b>Code 4030 n°6</b>
<b>Enkele haken voor gatafstand 25mm (P1)</b>	
10cm (knopenkaartjes enz....) (P1)	<b>Code 4036 n°100</b>
15cm (meest gebruikte) (P1)	<b>Code 4036 n°150</b>
20cm (veters, bretellen, ...)	<b>Code 4036 n°200</b>
<b>Plastic kleefhaken om plastic verpakkingen zonder gaatje op te hangen.</b>	
klein oog (Vervaco serie 2500, enz....)(P50)	<b>Code 4030 n°11</b>
groot oog (Vervaco telpakketten, ...)(P50)	<b>Code 4030 n°12</b>
<b>Plastic niet kleefbare haken met doorsteekclips om ook zwaardere verpakkingen met een gaatje op te hangen</b>	
normaal oog (allerlei) (P50)	<b>Code 4030 n°20</b>

## VERVACO - PRAKTISCH

### VERPAKKING

**Vervaco zakjes** (bruine papieren zakjes met Vervaco logo)  
**Code 9996 n°10** (2000 st.) (13,5x19,5cm)  
**Code 1000 n°1** (pakje 25 st.-gratis) (13,5x19,5)  
 (alleen te noteren door de vertegenwoordiger)

**DMC zakjes** (papieren DMC zakjes)  
**Code 9996 n°4270** (9x14x3cm) (1000 st.)  
**Code 9996 n°4276** (12x17x3cm) (1000 st.)  
**Code 9996 n°4275** (16x25x3cm) (1000 st.)

**Tassal zakken** (plastic zakken Concordia – wit/blauw)  
**Code 9996 n°100** (31x36cm) (1000st.) Deze zakken zijn gratis en worden 1x per jaar aangeboden door Concordia, aan Tassal-klanten (!) die in het Tassal bestand zitten. Meer info bij uw vertegenwoordiger.

**Gütermann** (te bestellen) (plastic zakken)  
**Code 9996 n°38** (38x45cm) (1000st.)  
**Gütermann** (papieren zakjes)  
**Code 9996 n°10** NL. (10x14cm) (5000 st.)  
**Code 9996 n°15** NL. (15x21cm) (2500 st.)  
**Code 9996 n°21** NL. (21x30cm) (1000 st.)

**Prym** (papieren reclamezakjes Prym) (gratis)  
**Code 4020 n°661102** groot formaat (16x28cm)  
**Code 4020 n°661104** klein formaat (13x18cm)

**Venezia** (papieren reclamezakjes)  
**Code 9996 n°200** (23x31cm) (1000 st.)

**Vervaco borduurpakketten** (plastic zakken om vuile of beschadigde Vervaco verpakkingen te vervangen)  
**Kruissteek- & Home Deco pakketten** (25x34,5cm – met ophanghaak)(P1)  
**Code 0880 n°250350**  
 Telpakketten (plastic zak met ophanghaak)  
**Code 0880 n°200255** klein (20x25,5cm) (P1)  
**Code 0880 n°230300** normaal (23,5x28,5cm) (P1)  
**Code 0880 n°250350** groot (25x34,5cm) (P1)  
**Vervaco sierkleedjes, lopers, Richelieu pakketten** (met ophanghaak)  
**Code 0880 n°230300** (23,5x28,5cm) (P1)

**Knopenkokers** (om oude collecties in nieuwe plastic knopenkokers te verpakken – met draaidop) (P10) (alleen voor Belux)  
**Code 0910 n°15** 15mm **Code 0910 n°20** 19mm  
**Code 0910 n°24** 24mm

### ALLERLEI

**Collectie brochures** (zolang de voorraad strekt)  
**Code 0773 n°4** VerDeco  
**Code 0773 n°6** VerDeco Kerst

**Posters** (voor de etalage – zolang de voorraad strekt)  
**Code 0773 n°5** VerDeco Kerst  
**Code 0775 n°3** Winnie the Pooh (2003)  
**Code 0775 n°2** Winnie the Pooh (2001)  
**Code 0776 n°1** Vervaco Home Deco (NL).  
**Code 0776 n°2** Vervaco Home Deco (Fr.).

**Prijzlijsten**  
**Code 1000 n°671** Vervaco Nederland (Cd-rom)  
**Code 1000 n°670** Vervaco België-Luxemburg (Cd-rom) (NL.+Fr.)  
**Code 4020 n°655833** Prym plastic consumenten prijskaart

**Showcards – Code 2004**  
 Fotokaarten voor de etalage: worden gebruikt als vervanging van handgeborduurde modellen om de verkoop te bevorderen. Zie de Vervaco borduurcatalogus: pakketten met “S”

**Stokmeter – Code 3305 n°1**  
 Geijkte meter van 100cm (om stoffen correct te meten en te knippen) (alleen voor België)

**Vervaco – Dummy : code 2050 (P1)**  
 Pakketten zonder borduurbenodigdheden (om Vervaco verpakkingen (buiten) te tonen en diefstal te vermijden)

## VERVACO - PRAKTISCH

### RETOUR van GOEDEREN

(foutieve of stuk) geleverde goederen kunnen gecrediteerd worden na aanvaarding (quality control in de firma) en akkoord van de firma.  
 Goederen die ouder zijn dan 3 maanden en goederen met beschadigde verpakking (bv. kleefetiket) worden niet teruggenomen.

### SPECIAAL VOOR DE KLANT BESTELDE GOEDEREN

goederen die op speciaal verzoek van de klant werden besteld en geen deel uitmaken van de gebruikelijke Vervaco voorraadcollectie kunnen niet teruggenomen worden.

### CONSIGNATIE

Om gespecialiseerde vakhandels te ondersteunen, kunnen (Vervaco borduurpakketten) in consignatie worden aangevraagd voor korte termijn. Basisregel hierbij is dat de klant tenminste 50% aankoopt en maximaal 50% retourneert, vergezeld van de gedetailleerde leveringsbon. Consignaties worden steeds bevestigd door Verachttert nv. Vuile en beschadigde verpakkingen (bv. kleefetiket) worden niet teruggenomen. “Consignatie” staat steeds onderaan uw factuur vermeld.

### BACKORDER & (BO-document)

is de gebruikelijke term en document dat u op de hoogte houdt. brengt van bestelde, maar niet geleverde goederen. Normaal wordt de Back-order “automatisch” toegevoegd aan een “nieuwe order”. Behalve speciaal bestelde goederen, kunnen goederen in Backorder steeds telefonisch of bij uw vertegenwoordiger geannuleerd worden.

### NOT-AVAILABLE

is de gebruikelijke term en document waarmee u weet dat bestelde goederen die (nog) niet in voorraad zijn, ook definitief niet meer zullen geleverd worden.  
 het is aan te bevelen niet voor Not-Available te kiezen omdat nieuwe collecties, modekleuren en speciale bestellingen niet zullen geleverd worden.

### OPENHUISDAGEN in Geel/België (meestal laatste week juni)

de Vervaco openhuisdagen zijn sinds 30 jaar een begrip in de branche. Tijdens onze openhuisdagen worden uitsluitend vakhandelaars uitgenodigd. De gehele collectie Verachttert-Vervaco wordt er “live” getoond en promotioneel sterk ondersteund door onze leveranciers. Een must voor elke gespecialiseerde zaak.

### PARTNERSHIP met DMC (in België)

DMC en VERVACO zijn beiden handwerkfabrikant en toonaangevend in de handwerkbranche. Om de samenwerking verder te versterken werd een partnership overeengekomen. Dit betekent dat DMC Verachttert kiest als exclusieve Partner voor België en dat Verachttert kiest voor DMC borduurgarens.  
 de verkoopcondities zijn bij Vervaco en DMC gelijk en elke VIP- en adviesklant (in België) heeft recht op een eindejaarskorting, die tot stand komt door de gerealiseerde aankopen van DMC, en DMC via Vervaco, samen te tellen.

### DRINGENDE (EXPRESS-) LEVERINGEN

raadpleeg de firma

### TRANSPORTKORTEN (bestelwagen Verachttert per km)

De normale prijs van onze vrachtwagendienst bedraagt 0,45 € per km. Het uurloon van de bestuurder/installateur wordt aan 20,00 € gefactureerd (winkelinrichting, dringende zendingen, etc.)

### SPECIAAL VOOR DE KLANT BESTELDE GOEDEREN

Kunnen niet teruggenomen, noch geruild worden

### RECHTSTREEKSE VERKOOP AAN CONSUMENTEN

als fabrikant en gespecialiseerd distributeur verkoopt Verachttert nv – Vervaco niet rechtstreeks aan consumenten.

### INTERESSANTE WEBSITES

Benartex, Fossil Fern	<a href="http://www.benartex.com">www.benartex.com</a>
DMC	<a href="http://www.dmc.com">www.dmc.com</a>
Gütermann	<a href="http://www.guetermann.de">www.guetermann.de</a>
Madeira	<a href="http://www.madeira.de">www.madeira.de</a>
Nancy's Harvest, Harvest Melody	<a href="http://www.benartex.com">www.benartex.com</a>
Prym, Goldzack, Inox	<a href="http://www.prym-consumer.com">www.prym-consumer.com</a>
Quilting Treasures	<a href="http://www.quiltingtreasures.com">www.quiltingtreasures.com</a>
VIP by Cranston	<a href="http://www.cranstonvillage.com">www.cranstonvillage.com</a>
Vlieseline	<a href="http://www.vlieseline.de">www.vlieseline.de</a>
Zweigart	<a href="http://www.zweigart.de">www.zweigart.de</a>



*Al onze nieuwe collecties kunt u zelf afgewerkt beoordelen !*



*Impressie van onze jaarlijkse*

## *Vervaco - Show*

*(openhuis presentatie van alle nieuwe collecties - herfst/winter)*

*Meer informatie vindt u op volgende pagina (alleen voor vakhandelaars toegankelijk !)*



*Wij sparen kosten noch moeite om u perfect en professioneel te informeren !*



Informatie over de jaarlijkse  
**Vervaco – Show**  
 (openhuis presentatie van alle nieuwe  
 collecties – herfst/winter)

**Een traditie:** al meer dan 30 jaar !

**Adres:** in de bedrijfsgebouwen bij Vervaco  
 in Geel en in aansluitende presentatietenten.

**Duur:** 8 dagen (van zondag tot/met zondag,  
 excl. zaterdag).

**Op afspraak:** woensdag tot/met vrijdag

**Datum:** laatste week juni.

**Toegankelijk:** uitsluitend voorbehouden voor  
 professionelen en vakhandelaars.

**Presentatie:** alle nieuwe collecties

→ alle producten worden afgewerkt getoond  
 met nummer, prijs, code, ...

- de nieuwe collecties Vervaco en DMC  
 borduurpakketten – afgewerkt !
- collectie Zweigart stoffen, Stick-ideeën  
 borduurpakketten – afgewerkt !
- de nieuwe Quilt- & Patchworkcollecties  
 van o.a. VIP by Cranston, Benartex,  
 Quilting Treasures, Uni-stoffen, Fossil  
 Fern's, Disney-stoffen – afgewerkt !
- de hele collectie DMC-boeken,  
 Stick-ideeën Zweigart, etc.
- alle handwerk- en hobbytoebehoren
- de hele collectie kleinvak en furnituren

**Winkelinrichting:** de laatste trends inzake  
 winkelinrichting en displays.

**Promoties:** wij bieden steeds zeer belangrijke  
 kortingen aan in samenwerking met onze  
 leveranciers.

**Workshops:** in samenwerking met onze  
 leveranciers

**Cash & Carry:** eindereksen en overstocks  
 worden aangeboden aan weggeefprijzen:

**Aangenaam:** wij sparen kosten noch moeite om  
 u aangenaam te ontvangen

**Hapje en drankje:** wordt u vanzelfsprekend  
 gratis aangeboden. Speciale menu op zondag  
 en maandag.

**Dit neemt u mee:** nieuwe catalogi, CD-rom  
 (prijslijst), welkomstgeschenk.

**Een begrip in de branche:** al meer dan 30 jaar  
 neemt het aantal bezoekers toe. Na één bezoek  
 wordt dit branche-evenement voor u een vaste  
 jaarlijkse afspraak.

**En last but not least:** de persoonlijke  
 kennismaking met de firma Verachttert,  
 directie en zijn medewerkers.



**U en uw familie zijn  
 van harte welkom !**

**Vervaco is heel gemakkelijk te vinden op de weg Geel - Mol**

**B L**

**km. naar Geel**

- Andenne ..... 89
- Anwerpen ..... 42
- Bastogne ..... 162
- Brugge ..... 132
- Brussel ..... 66
- Charleroi ..... 156
- Dinant ..... 117
- Doornik ..... 149
- Gent ..... 98
- Hasselt ..... 36
- Leuven ..... 67
- Luik ..... 76
- Mechelen ..... 88
- Namen ..... 89
- Ninove ..... 91
- Nivelles ..... 87
- Roeselare ..... 151
- St. Niklaas ..... 64
- Verviers ..... 95
- L-Clervaux ..... 172
- L-Wiltz ..... 175



**NL**

**km. naar Geel**

- Alkmaar ..... 195
- Amersfoort ..... 142
- Amsterdam ..... 158
- Apeldoorn ..... 167
- Arnhem ..... 129
- Assen ..... 271
- Bergen/ zoom ..... 75
- Breda ..... 55
- Den Bosch ..... 72
- Den Haag ..... 129
- Dordrecht ..... 81
- Eindhoven ..... 48
- Enschede ..... 225
- Heerenveen ..... 257
- Maastricht ..... 62
- Middelburg ..... 118
- Rotterdam ..... 97
- Tilburg ..... 49
- Utrecht ..... 117
- Weert ..... 55
- Zwolle ..... 195





- ◀ **Code 9989 Prym catalogus**  
n°661323 (NL) – n°661322 (Fr)  
**Overzicht van de inhoud**  
met volgende hoofdstukken :
1. Spelden en veiligheidsspelden
  2. Naai-, stop- en borduurnaalden
  3. Naaimachinaalden en access.
  4. Meetgereedschap
  5. Markeeraccessoires
  6. Naai- en borduuraccessoires
  7. Snijgereedschap
  8. Vernietbare drukknoppen
  9. Knopen
  10. Kledingsluitingen en access.
  11. Modische accessoires
  12. Producten voor kinderen
  13. Praktische accessoires
  14. Naaimanden
  15. Displays



- ◀ **Code 9989 Inox catalogus**  
n°661205 (NL) – n°661201 (Fr)  
**Overzicht van de inhoud**  
met volgende hoofdstukken :
1. Breinaalden en bamboe brein.
  2. Haaknaalden en bamboe haaknaalden
  3. Handwerktoebehoren
  4. Prym producten
  5. Kinderen assortiment
  6. Displays



- ◀ **Code 9989 n°9600**  
**Zweigart The Needlework Fabric**  
(gedrukte internationale catalogus)  
(ca 70 pagina's)  
**Overzicht van de inhoud**  
met volgende hoofdstukken :
1. Handwerkstoffen (ca.28 p.)
  2. Aidabanden (ca. 18 p.)
  3. Sierkleden (ca. 5 p.)
  4. Damaststoffen (ca. 6 p.)
  5. Bordinastoffen (ca. 12 p.)
  6. Pünktchen-Puzzle (1 p.)



- Code 9989 n°2815 Margot**  
ca. 200 pagina's – géén afbeelding  
(Engels-Frans)

**Gobelins & Créations de Paris**

1. Bedrukte canevas wit (ca.6 p.)
2. Bedrukte canevas wit (ca.10 p.)
3. Canevas Soedan (ca.3 p.)
4. Canevas Antiek (ca. 64 p.)
5. Tapisseries (ca. 18 p.)
6. Kussens, zakken (ca. 10p.)
7. Nappen, Richelieu (ca.20 p.)
8. Tafelkleden en lopers (ca.20 p.)
9. Tafelsets (ca.29 p.)

- ◀ **Code 9989 n°1651**  
**DMC Creative World**  
(ca. 100 pagina's)

1. Borduurpakketten
2. Geconfect. pakketten
3. Precut-stoffen
4. Boeken en publicaties



- ◀ **Code 9989 Gold-Zack catalogus**  
n°661233 (NL) – n°661232 (Fr)  
**Overzicht van de inhoud**  
met volgende hoofdstukken :
1. Elastieken & accessoires
  2. Niet-elastische artikelen
  3. Lingerie accessoires
  4. Vliezen
  5. Vervang- en verstellartikelen
  6. Klittenbandsluitingen
  7. Onderhoudsartikelen
  8. Bretellen & Co
  9. Schoudevullingen
  10. Displays



- ◀ **Code 9989 catalogus**  
**Patchwork & Quilting**  
n°661405 (NL) – n°661401 (Fr)  
**Overzicht van de inhoud**  
met volgende hoofdstukken :
1. Meten
  2. Markeren
  3. Snijden
  4. Steken, rijgen en naaien
  5. Versieren en afboorden
  6. Praktische accessoires
  7. Displays



- Code 9989 n°2547 S.E.G.**  
ca. 130 pagina's – géén afbeelding  
(Frans)

**Gobelins & Créations de Paris**  
Bedrukte gobelins – canevas om met halve kruissteek te borduren met borduurwol of borduurkatoen.



- ◀ **Code 9989 n°3650 Zweigart**  
**Kant & Aidaband**  
(ca 70 pagina's)
1. Damast kanten (ca.13 p.)
  2. Rustieke kanten (ca. 29 p.)
  3. Biaï en paspelkant (ca. 7 p.)
  4. Decoratieve kanten (ca. 4 p.)
  5. Aida en linnen kanten (ca. 17 p.)



- ◀ **Code 9989 n°15**  
**Vervaco - hoofdcatalogus**  
**Borduurpakketten**  
(ca.100 pagina's)

1. Telpakketten
2. Miniaturen
3. Home Deco kussens
4. Rustieke tafelkleden
5. Sierdoekjes
6. Disney pakketten
7. Winnie the Pooh pakketten
8. Knoopkussens
9. Gobelins
10. Kruissteekpakketten
11. Lijsten en ophangstokken
12. Kerstminiaturen
13. Kinderstramien en -kits

**Encyclopedie 5 – Vervaco**  
**Code 9989**

**n°51 (NL) – n°52 (Fr)**  
Handwerk – Hobby – Quilting  
300 pagina's - **Dé encyclopedie** met  
+20.000 hobbyartikelen  
**Geen afbeelding**

! Om misbruik en verspilling te voorkomen, worden deze dure documentaties steeds aangerekend. !  
Voor de vakhandelaar kunnen sommige catalogi toch gratis worden opgestuurd  
(na akkoord van uw vertegenwoordiger en via modembevestiging)  
Informatie over kleurkaarten vindt u op pagina 281.



# Gütermann **creativ**

Encyclopedie 5  
Handwerk - Hobby - Quilting  
Ouvrage - Hobby - Quilting  
Prijs / Prix  
25 €



Verchert n.v.